

TV SPEAKER

Please read and keep all safety, security, and use instructions.

Important Safety Instructions



Do not ingest battery, chemical burn hazard. The remote control supplied with this product contains a coin/button cell battery. If the coin/button cell battery is swallowed, it can cause severe internal burns in just 2 hours and can lead to death. Keep new and used batteries away from children. If the battery compartment does not close securely, stop using the remote control and keep it away from children. If you think batteries might have been swallowed or placed inside any part of the body, seek immediate medical attention. To avoid risk of explosion, fire or chemical burn, use caution in replacing the battery and replace only with an agency approved (e.g., UL) CR2032 or DL2032 3-volt lithium battery. Properly and promptly dispose of used batteries. Do not recharge, disassemble, heat above 212° F (100° C) or incinerate.

1. Read these instructions.
2. Keep these instructions.
3. Heed all warnings.
4. Follow all instructions.
5. Do not use this apparatus near water.
6. Clean only with a dry cloth.
7. Do not block any ventilation openings. Install in accordance with the manufacturer's instructions.
8. Do not install near any heat sources such as radiators, heat registers, stoves, or other apparatus (including amplifiers) that produce heat.
9. Only use attachments/accessories specified by the manufacturer.
10.  Use only with the cart, stand, tripod, bracket, or table specified by the manufacturer, or sold with the apparatus. When a cart is used, use caution when moving the cart/apparatus combination to avoid injury from tip-over.
11. Unplug this apparatus during lightning storms or when unused for long periods of time.
12. Refer all servicing to qualified personnel. Servicing is required when the apparatus has been damaged in any way, such as power-supply cord or plug is damaged, liquid has been spilled or objects have fallen into the apparatus, the apparatus has been exposed to rain or moisture, does not operate normally, or has been dropped.

Warnings/Cautions



This symbol on the product means there is uninsulated, dangerous voltage within the product enclosure that may present a risk of electrical shock.



This symbol on the product means there are important operating and maintenance instructions in this guide.



Contains small parts which may be a choking hazard. Not suitable for children under age 3.



This product contains magnetic material. Consult your physician on whether this might affect your implantable medical device.

- To reduce the risk of fire or electrical shock, do NOT expose this product to rain, liquids or moisture.
- Do NOT expose this product to dripping or splashing, and do not place objects filled with liquids, such as vases, on or near the product.
- Keep the product away from fire and heat sources. Do NOT place naked flame sources, such as lighted candles, on or near the product.
- Do NOT make unauthorized alterations to this product.
- Do NOT use a power inverter with this product.
- The speaker wire and interconnect cables included with this system are not approved for in-wall installation. Please check your local building codes for the correct type of wire and cable required for in-wall installation.
- Where the mains plug or an appliance coupler is used as the disconnect device, the disconnect device shall remain readily operable.



仅适用于 2000m 以下地区安全使用
Use at altitude less than 2000 meters only.

- Only use the following hardware to mount this product: Bose Soundbar Wall Bracket
- Do not mount on surfaces that are not sturdy, or that have hazards concealed behind them, such as electrical wiring or plumbing. If you are not sure about installing the bracket, contact a qualified professional installer. Ensure the bracket is installed according to local building codes.
- Due to ventilation requirements, Bose does not recommend placing the product in a confined space such as in a wall cavity or in an enclosed cabinet.
- Do not place or install the bracket or product near any heat sources, such as fireplaces, radiators, heat registers or other apparatus (including amplifiers) that produce heat.
- The product label is located on the back of the speaker.

NOTE: This equipment has been tested and found to comply with the limits for a Class B digital device, pursuant to Part 15 of the FCC Rules. These limits are designed to provide reasonable protection against harmful interference in a residential installation. This equipment generates, uses, and can radiate radio frequency energy and, if not installed and used in accordance with the instructions, may cause harmful interference to radio communications. However, there is no guarantee that interference will not occur in a particular installation. If this equipment does cause harmful interference to radio or television reception, which can be determined by turning the equipment off and on, the user is encouraged to try to correct the interference by one or more of the following measures:

- Reorient or relocate the receiving antenna.
- Increase the separation between the equipment and receiver.
- Connect the equipment into an outlet on a circuit different from that to which the receiver is connected.
- Consult the dealer or an experienced radio/TV technician for help.

Changes or modifications not expressly approved by Bose Corporation could void the user’s authority to operate this equipment.

This device complies with part 15 of the FCC Rules and with ISED Canada license-exempt RSS standard(s). Operation is subject to the following two conditions: (1) This device may not cause harmful interference, and (2) this device must accept any interference received, including interference that may cause undesired operation.

This device complies with FCC and ISED Canada radiation exposure limits set forth for general population. This equipment should be installed and operated with a minimum distance of 20 cm between radiator and your body. This transmitter must not be co-located or operating in conjunction with any other antenna or transmitter.

CAN ICES-3 (B)/NMB-3(B)

CE Bose Corporation hereby declares that this product is in compliance with the essential requirements and other relevant provisions of Directive 2014/53/EU and all other applicable EU directive requirements. The complete declaration of conformity can be found at: www.Bose.com/compliance

For Europe:

Frequency band of operation 2400 to 2483.5 MHz:

Bluetooth: Maximum transmit power less than 20 dBm EIRP.

Bluetooth Low Energy: Maximum power spectral density less than 10 dBm/MHz EIRP.

The product, in accordance with the Ecodesign Requirements for Energy Related Products Directive 2009/125/EC, is in compliance with the following norm(s) or document(s): Regulation (EC) No. 1275/2008, as amended by Regulation (EU) No. 801/2013.

Required Power State Information	Power Modes	
	Standby	Networked Standby
Power consumption in specified power mode, at 230V/50Hz input	< 0.5 W	<i>Bluetooth®</i> < 2.0 W
Time after which equipment is automatically switched into mode	< 2.5 hours	≤ 20 minutes
Power consumption in networked standby if all wired network ports are connected and all wireless network ports are activated, at 230V/50Hz input	N/A	< 2.0 W
Network port deactivation/activation procedures. Deactivating all networks will enable standby mode.	<i>Bluetooth:</i> Deactivate by clearing the pairing list by pressing and holding the <i>Bluetooth</i> button for 10 seconds. Activate by pairing with a <i>Bluetooth</i> source.	



This symbol means the product must not be discarded as household waste, and should be delivered to an appropriate collection facility for recycling. Proper disposal and recycling helps protect natural resources, human health and the environment. For more information on disposal and recycling of this product, contact your local municipality, disposal service, or the shop where you bought this product.

Management Regulation for Low-power Radio-frequency Devices

Article XII

According to “Management Regulation for Low-power Radio-frequency Devices” without permission granted by the NCC, any company, enterprise, or user is not allowed to change frequency, enhance transmitting power or alter original characteristic as well as performance to an approved low power radio-frequency devices.

Article XIV

The low power radio-frequency devices shall not influence aircraft security and interfere legal communications; If found, the user shall cease operating immediately until no interference is achieved. The said legal communications means radio communications operated in compliance with the Telecommunications Act.

The low power radio-frequency devices must be susceptible with the interference from legal communications or ISM radio wave radiated devices.

DON'T attempt to remove the rechargeable lithium-ion battery from this product. Contact your local Bose retailer or other qualified professional for removal.

Please complete and retain for your records

The serial and model numbers are located on the back of the speaker.

Serial number: _____

Model number: _____

Please keep your receipt with your owner's guide. Now is a good time to register your Bose product.

You can easily do this by going to global.Bose.com/register

China Restriction of Hazardous Substances Table

Names and Contents of Toxic or Hazardous Substances or Elements						
Part Name	Toxic or Hazardous Substances and Elements					
	Lead (Pb)	Mercury (Hg)	Cadmium (Cd)	Hexavalent (CR(VI))	Polybrominated Biphenyl (PBB)	Polybrominated diphenylether (PBDE)
PCBs	X	0	0	0	0	0
Metal Parts	X	0	0	0	0	0
Plastic Parts	0	0	0	0	0	0
Speakers	X	0	0	0	0	0
Cables	X	0	0	0	0	0
This table is prepared in accordance with the provisions of SJ/T 11364. O: Indicates that this toxic or hazardous substance contained in all of the homogeneous materials for this part is below the limit requirement of GB/T 26572. X: Indicates that this toxic or hazardous substance contained in at least one of the homogeneous materials used for this part is above the limit requirement of GB/T 26572.						

Taiwan Restriction of Hazardous Substances Table

Equipment name: Powered Speaker, Type designation: 431974						
Unit	Restricted substances and its chemical symbols					
	Lead (Pb)	Mercury (Hg)	Cadmium (Cd)	Hexavalent chromium (Cr+6)	Polybrominated biphenyls (PBB)	Polybrominated diphenyl ethers (PBDE)
PCBs	-	o	o	o	o	o
Metal Parts	-	o	o	o	o	o
Plastic Parts	o	o	o	o	o	o
Speakers	-	o	o	o	o	o
Cables	-	o	o	o	o	o
Note 1: "o" indicates that the percentage content of the restricted substance does not exceed the percentage of reference value of presence. Note 2: The "-" indicates that the restricted substance corresponds to the exemption.						

Date of Manufacture: The eighth digit in the serial number indicates the year of manufacture; "0" is 2010 or 2020.

China Importer: Bose Electronics (Shanghai) Company Limited, Part C, Plant 9, No. 353 North Riyang Road, China (Shanghai) Pilot Free Trade Zone

EU Importer: Bose Products B.V., Gorslaan 60, 1441 RG Purmerend, The Netherlands

Taiwan Importer: Bose Taiwan Branch, 9F-A1, No.10, Section 3, Minsheng East Road, Taipei City 104, Taiwan
 Phone Number: +886-2-2514 7676

Mexico Importer: Bose de México, S. de R.L. de C.V. , Paseo de las Palmas 405-204, Lomas de Chapultepec, 11000 México, D.F. Phone Number: +5255 (5202) 3545

Input Rating: 100-240 V ~ 50/60 HZ, 36W

Model Number: 431974

The CMIIT ID is located on the product label on the back of the speaker.

Security Information



This product contains software. Bose may provide updates from time to time, including those to address security issues that may impact product functionality. You are responsible for applying updates for the products you own, and may access them by contacting Bose customer service, visit: [worldwide.bose.com/contact](https://www.worldwide.bose.com/contact)

The *Bluetooth*® word mark and logos are registered trademarks owned by Bluetooth SIG, Inc. and any use of such marks by Bose Corporation is under license. Other trademarks and trade names are those of their respective owners.

 **DOLBY AUDIO**™ Dolby, Dolby Audio and the double-D symbol are trademarks of Dolby Laboratories.

 **HDMI**™ The terms HDMI, HDMI High-Definition Multimedia Interface, and the HDMI logo are trademarks or registered trademarks of HDMI Licensing Administrator, Inc.

Bose, Bose Bass Module, Bose Soundbar Wall Bracket, and Bose TV Speaker are trademarks of Bose Corporation.

Bose Corporation Headquarters: 1-877-230-5639

©2020 Bose Corporation. No part of this work may be reproduced, modified, distributed, or otherwise used without prior written permission.

FreeRTOS Kernel V10.0.1

Copyright (C) 2017 Amazon.com, Inc. or its affiliates. All Rights Reserved.

Permission is hereby granted, free of charge, to any person obtaining a copy of this software and associated documentation files (the "Software"), to deal in the Software without restriction, including without limitation the rights to use, copy, modify, merge, publish, distribute, sublicense, and/or sell copies of the Software, and to permit persons to whom the Software is furnished to do so, subject to the following conditions:

The above copyright notice and this permission notice shall be included in all copies or substantial portions of the Software.

THE SOFTWARE IS PROVIDED "AS IS", WITHOUT WARRANTY OF ANY KIND, EXPRESS OR IMPLIED, INCLUDING BUT NOT LIMITED TO THE WARRANTIES OF MERCHANTABILITY, FITNESS FOR A PARTICULAR PURPOSE AND NONINFRINGEMENT. IN NO EVENT SHALL THE AUTHORS OR COPYRIGHT HOLDERS BE LIABLE FOR ANY CLAIM, DAMAGES OR OTHER LIABILITY, WHETHER IN AN ACTION OF CONTRACT, TORT OR OTHERWISE, ARISING FROM, OUT OF OR IN CONNECTION WITH THE SOFTWARE OR THE USE OR OTHER DEALINGS IN THE SOFTWARE.

<http://www.FreeRTOS.org>

<http://aws.amazon.com/freertos>

Heatshrink-0.4.1

Copyright (c) 2011-2015 Scott Vokes <vokes.s@gmail.com>

Permission to use, copy, modify, and/or distribute this software for any purpose with or without fee is hereby granted, provided that the above copyright notice and this permission notice appear in all copies.

THE SOFTWARE IS PROVIDED "AS IS" AND THE AUTHOR DISCLAIMS ALL WARRANTIES WITH REGARD TO THIS SOFTWARE INCLUDING ALL IMPLIED WARRANTIES OF MERCHANTABILITY AND FITNESS. IN NO EVENT SHALL THE AUTHOR BE LIABLE FOR ANY SPECIAL, DIRECT, INDIRECT, OR CONSEQUENTIAL DAMAGES OR ANY DAMAGES WHATSOEVER RESULTING FROM LOSS OF USE, DATA OR PROFITS, WHETHER IN AN ACTION OF CONTRACT, NEGLIGENCE OR OTHER TORTIOUS ACTION, ARISING OUT OF OR IN CONNECTION WITH THE USE OR PERFORMANCE OF THIS SOFTWARE.

WHAT'S IN THE BOX

Contents 11

SPEAKER PLACEMENT

Recommendations..... 12

Wall mount the speaker 13

Adjust audio for wall mounting..... 13

SET UP THE SPEAKER

Cable options 14

Connect the speaker to your TV..... 15

Option 1: Optical..... 15

Option 2: HDMI™ ARC (not provided)..... 16

Connect the speaker to power 17

Turn off your TV speakers 18

Check for sound 18

SPEAKER CONTROLS

Remote functions..... 19

Power..... 20

Auto-wake 21

Volume 22

Sources 23

Dialogue mode..... 24

Adjust the bass 25

Reset the bass 26

BLUETOOTH® CONNECTIONS

Connect a mobile device 27

Disconnect a mobile device..... 28

Reconnect a mobile device..... 28

Connect an additional mobile device 29

Clear the speaker device list..... 29

SPEAKER STATUS

Bluetooth status 30

Media playback and volume status 31

Update and error status 31

ADVANCED FEATURES

Connect accessories (optional)..... 32

ALTERNATE SETUP

No optical or HDMI port on your TV 33

 TV only has an analog port..... 33

 TV only has a headphone port..... 34

CARE AND MAINTENANCE

Replace the remote battery..... 35

Clean the speaker 36

Replacement parts and accessories..... 36

Limited warranty 36

TROUBLESHOOTING

Try these solutions first 37

Other solutions 37

CONTENTS

Confirm that the following parts are included:



Bose TV Speaker



Bose TV Speaker remote
(batteries provided)

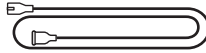

Power cord*

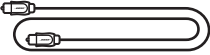

Optical cable

* May ship with multiple power cords. Use the power cord for your region.

NOTE: If any part of the product is damaged, don't use it. Contact your authorized Bose dealer or Bose customer service.

Visit: worldwide.Bose.com/Support/TVS

RECOMMENDATIONS

- Place the speaker outside of and away from metal cabinets, other audio/video components, and direct heat sources.
- Place the speaker directly below (preferred) or above your TV with the grille facing into the room.
- Place the speaker on its rubber feet on a stable and level surface. For proper support, both feet must be resting on the surface. Vibration can cause the speaker to move, particularly on smooth surfaces like marble, glass, or highly polished wood.
- If placing the speaker on a shelf or TV stand, position the front of the speaker as close as possible to the front edge of the shelf or stand for optimal sound quality.
- Keep the back side of the speaker at least 0.4 in (1 cm) from any other surface. Blocking the ports on this side affects sound quality.
- Make sure there is an AC (mains) outlet nearby.
- To avoid wireless interference, keep other wireless equipment 1 – 3 ft (0.3 – 0.9 m) away from the speaker.
- For best sound quality, don't place the speaker in an enclosed cabinet or diagonally in a corner.
- Don't place any objects on top of the speaker.

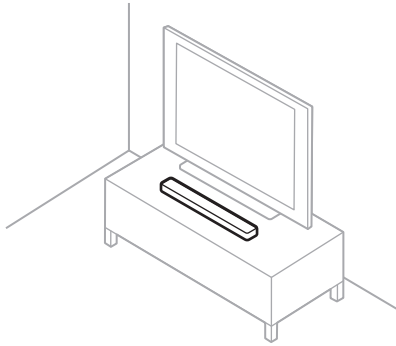

CAUTION: Do NOT place the speaker on its front, back, or top when in use.

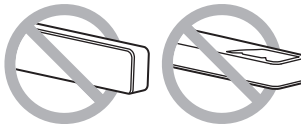

WALL MOUNT THE SPEAKER

You can mount the speaker on a wall. To purchase the Bose Soundbar Wall Bracket, contact your authorized Bose dealer.

Visit: worldwide.Bose.com/Support/TVS

CAUTION: Do NOT use any other hardware to mount the speaker.

Adjust audio for wall mounting

On the remote, press and hold the Dialogue mode button  for 5 seconds until the TV light on the speaker blinks amber.

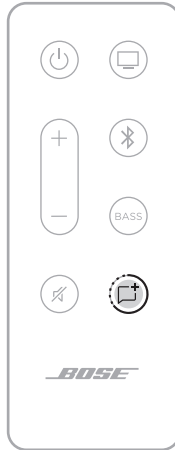

CABLE OPTIONS

Connect your TV to the speaker using one of the two cable options.

- **Option 1:** Optical
- **Option 2:** HDMI ARC (not provided)

NOTES:

- Using your TV's HDMI ARC or Audio Return Channel port allows you to use your TV remote to control the power, volume, and mute functions of the speaker.
- If your TV does not have either an Optical or HDMI port see "Alternate Setup" on page 33.

1. On the back of your TV, locate the **Audio OUT** (optical) or **HDMI IN** port panels.

NOTE: Your TV's port panel may not appear as shown. Look for the shape of the port.

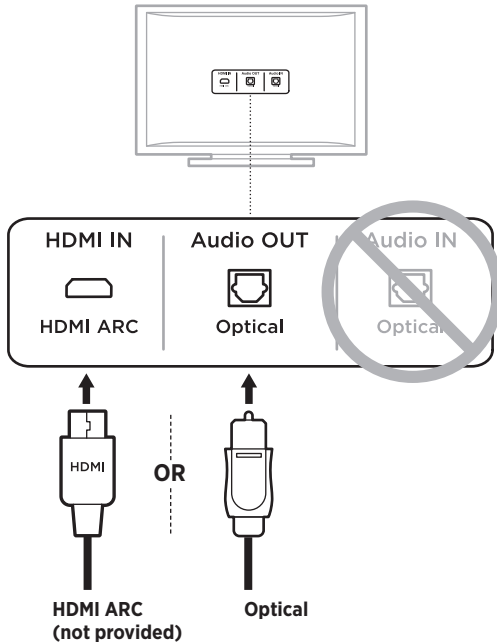

2. Choose an audio cable.

CONNECT THE SPEAKER TO YOUR TV

Option 1: Optical

1. Remove the protective cap from both ends of the optical cable.



CAUTION: Make sure you have removed the protective cap from both ends of the optical cable. Inserting the plug with the cap on or in the wrong orientation can damage the plug and/or the port.

2. Align one end of the plug with your TV's **Optical OUT** port and insert the plug carefully.
3. Hold the plug at the end of the optical cable with the Bose logo facing down.
4. Align the plug with the speaker's **OPTICAL IN** port and insert the plug carefully.

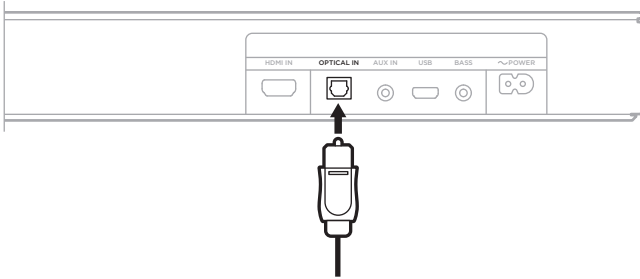

NOTE: The port has a hinged door that swings inward when inserting the plug.

5. Firmly push the plug into the port until you hear or feel a click.



Option 2: HDMI ARC (not provided)

1. Insert one end of the HDMI cable into your TV's **HDMI ARC** port.

NOTE: If you don't connect to your TV's HDMI ARC or Audio Return Channel port, you won't hear audio from the speaker. If your TV doesn't have an HDMI ARC port, connect your speaker using the provided optical cable (see page 15).

2. Insert the other end of the cable into the **HDMI IN** port on the speaker.

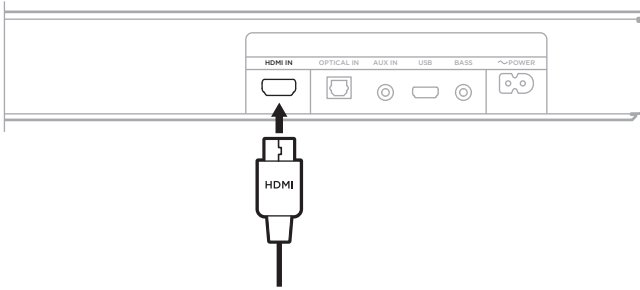

CONNECT THE SPEAKER TO POWER

1. Connect the power cord to the  **POWER** port on the back of the speaker.
2. Plug the other end of the power cord into an AC (mains) power outlet.

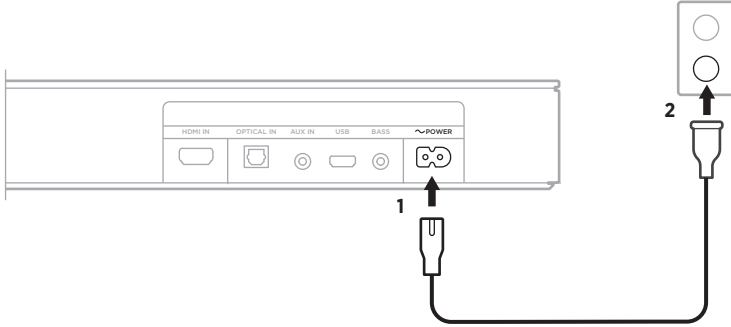

The speaker powers on, and you hear a tone.

TURN OFF YOUR TV SPEAKERS

To avoid hearing distorted sound, turn off your TV speakers.

For more information, refer to your TV owner's guide.

TIP: The audio settings are usually found in the TV menu.

CHECK FOR SOUND

1. Power on your TV.
2. If you are using a cable/satellite box or other secondary source:
 - a. Power on this source.
 - b. Select the appropriate TV input.
3. Power on the speaker (see page 20).

You hear sound coming from the speaker.
4. Press  on the speaker remote.

You don't hear sound coming from the TV speakers or speaker.

NOTE: If you don't hear sound coming from the speaker or do hear sound coming from your TV speakers, see page 37.

REMOTE FUNCTIONS

Use the remote to control the speaker and *Bluetooth* connections.

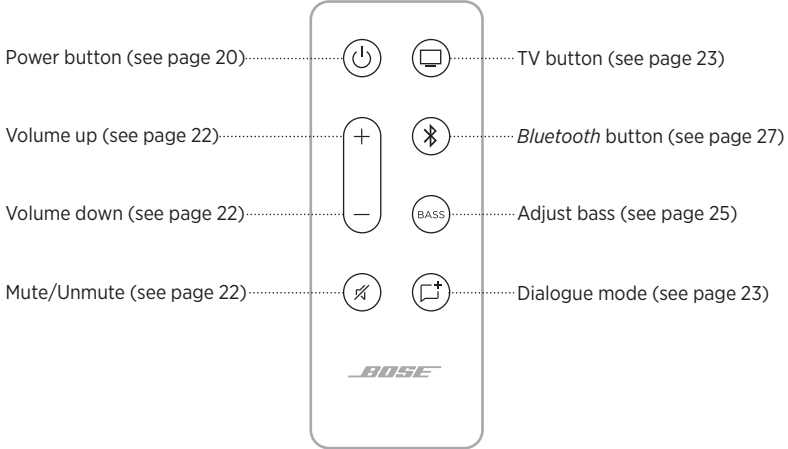

Power

On the remote, press the Power button  to power the speaker on/off.



When powered on, the speaker defaults to the last active source.

NOTES:

- When you plug the speaker into an AC (mains) outlet, the speaker automatically powers on.
- The first time the speaker is powered on, the speaker defaults to the TV  source.

Auto-wake

You can set the speaker to power on whenever a sound signal is received.

On the remote press and hold the Power button  until you hear a tone and the TV and *Bluetooth* lights on the speaker blink amber 3 times to switch between auto-wake and default power settings.



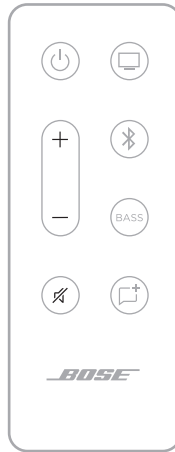

Volume



FUNCTION	WHAT TO DO
Volume up	Press +. NOTE: To quickly increase the volume, press and hold +.
Volume down	Press -. NOTE: To quickly decrease the volume, press and hold -.
Mute/Unmute	Press  . When audio is muted, the light on the speaker of the current source (TV or <i>Bluetooth</i>) pulses white until audio resumes (see page 31). TIP: You can also press + to resume audio.

Sources

You can control your TV and *Bluetooth* connections using your remote.

To control a source, press the button (TV button  or *Bluetooth* button ) on the remote for the source you want to control.

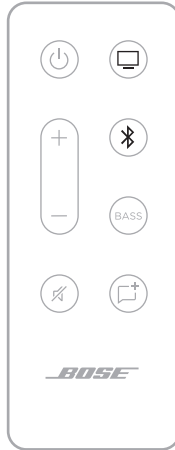

DIALOGUE MODE

Dialogue mode improves the clarity of dialogue and vocals in movies, TV programs, and podcasts by adjusting the audio balance of the system.

On the remote, press the Dialogue mode button  to switch between Dialogue mode and your default audio settings.

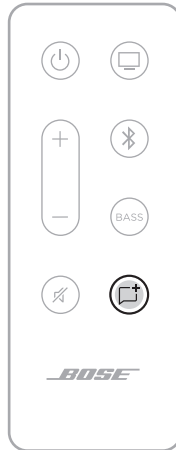

When Dialogue mode is enabled, the light for the current source glows green (see page 30).

NOTE: When you enable Dialogue mode, it stays enabled for your current source even if you switch to another source or turn off the speaker. To disable Dialogue mode for a source, press the Dialogue mode button  again.

ADJUST THE BASS

1. On the remote, press **BASS**.



On the speaker, the TV and *Bluetooth* lights blink white 3 times.

2. Adjust the bass by doing one of the following:
 - Press Volume up + to increase the bass.
 - Press Volume down — to decrease the bass.

The TV and *Bluetooth* lights on the speaker glow to show the current bass setting.

BASS SETTING	TV	Bluetooth
2 (maximum)	■	□
1	■	□
0 (default)	◀ □ ▶	◀ □ ▶
-1	□	■
-2 (minimum)	□	■

3. Press **BASS**.

The speaker saves the current bass setting.

NOTE: For optimal sound quality for dialogue-only programs, such as news and talk shows, see “Dialogue mode” on page 24.

RESET THE BASS

On the remote, press and hold **BASS** until the TV and *Bluetooth* lights on the speaker blink 3 times.



The bass settings reset to original factory settings.

Bluetooth wireless technology lets you stream music from mobile devices such as smartphones, tablets, and laptop computers. Before you can stream music from a device, you must connect your device to the speaker.

CONNECT A MOBILE DEVICE

1. On the remote, press the *Bluetooth* button .



The *Bluetooth* light on the speaker slowly pulses blue.

2. On your mobile device, turn on the *Bluetooth* feature.

TIP: The *Bluetooth* menu is usually found in the Settings menu.

3. Select your speaker from the device list.

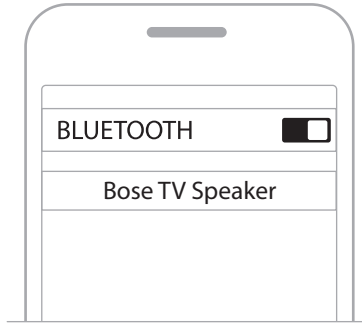

Once connected, you hear a tone. The *Bluetooth* light glows solid white. Bose TV Speaker appears in the mobile device list.

DISCONNECT A MOBILE DEVICE

Use your mobile device's *Bluetooth* menu to disconnect from the speaker.

TIP: You can also disable the *Bluetooth* feature on your mobile device to disconnect. Disabling the *Bluetooth* feature disconnects all other devices.

RECONNECT A MOBILE DEVICE

On the remote, press the *Bluetooth* button .

The speaker tries to reconnect with the most recently-connected device. When connecting, the *Bluetooth* light on the speaker blinks white.

NOTES:

- Make sure the *Bluetooth* feature is enabled on your mobile device.
- The device must be within 30 ft (9 m) of the speaker and powered on.

CONNECT AN ADDITIONAL MOBILE DEVICE

You can store up to eight devices in the speaker device list, and the speaker can be actively connected to two devices at a time.

NOTE: You can play audio from only one device at a time.

1. On the remote, press and hold the *Bluetooth* button  until the *Bluetooth* light slowly pulses blue.

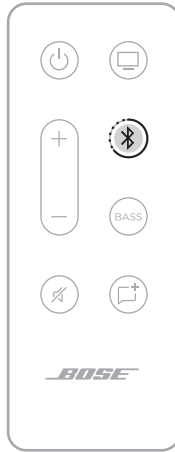

2. On your mobile device, select Bose TV Speaker from the device list.

NOTE: Make sure the *Bluetooth* feature is enabled on your mobile device.

CLEAR THE SPEAKER DEVICE LIST

1. On the remote, press and hold  for 10 seconds until you hear a tone.
2. Delete Bose TV Speaker from the *Bluetooth* list on your device.

All devices are cleared, and the speaker is ready to connect (see page 27).



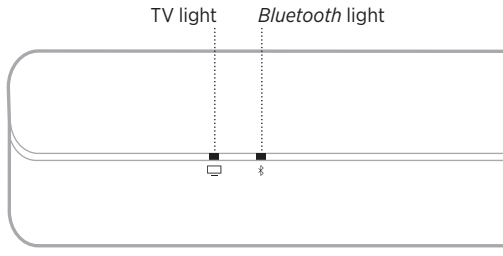





The LED lights located on the front of speaker show the speaker status.



NOTE: The lights display the current sources highest priority status.

















BLUETOOTH STATUS

Shows the *Bluetooth* connection status of mobile devices.

LIGHT ACTIVITY			SYSTEM STATE
Bluetooth light slowly pulses blue			Ready to connect
Bluetooth light blinks white			Connecting
Bluetooth light glows white			Connected









MEDIA PLAYBACK AND VOLUME STATUS

Shows the speaker status when controlling media playback and volume.

LIGHT ACTIVITY			SYSTEM STATE
TV light is solid green			Dialogue mode enabled for TV
<i>Bluetooth</i> light is solid green			Dialogue mode enabled for <i>Bluetooth</i> -connected device
Both lights slowly pulse white			Power on/off
TV light blinks white			Changing volume for TV
<i>Bluetooth</i> light blinks white			Changing volume for <i>Bluetooth</i> -connected device
TV light slowly pulses white			Mute enabled for TV
<i>Bluetooth</i> light slowly pulses white			Mute enabled for <i>Bluetooth</i> -connected device

UPDATE AND ERROR STATUS

Shows the status of software updates and error alerts.

LIGHT ACTIVITY			SYSTEM STATE
TV light pulses amber			Updating speaker
TV light blinks amber 3 times			Update complete
TV light blinks red			Speaker error - disconnect from power then reconnect. If error persists, contact Bose customer service

CONNECT ACCESSORIES (OPTIONAL)

You can connect these accessories to your speaker using a 3.5 mm audio cable (not provided). For more information, refer to your accessory owner's guide.

Bose Bass Module 500: worldwide.bose.com/Support/BASS500

Bose Bass Module 700: worldwide.bose.com/Support/BASS700

NOTE: Connect the bass module to the **BASS** port on the back of the speaker. Don't connect to the **AUX IN** port.

NO OPTICAL OR HDMI PORT ON YOUR TV

Some TVs don't have optical or HDMI ports. Use an alternate setup method to connect your TV to the speaker.

PROBLEM	WHAT TO DO
TV only has an analog port	Connect your TV using a 3.5 mm to RCA stereo cable (not provided). See "TV only has an analog port."
TV only has a headphone port	Connect your TV using a 3.5 mm stereo cable (not provided). See "TV only has a headphone port" on page 34.

TV only has an analog port

If your TV only has analog ports (red and white), use a 3.5 mm to RCA stereo cable (not provided) to connect to the speaker.

1. If you haven't already, disconnect your TV from the speaker.
2. Insert the RCA analog cable into the Audio OUT RCA (red and white) ports on your TV.
3. Insert the stereo plug into the speaker's **AUX IN** connector.

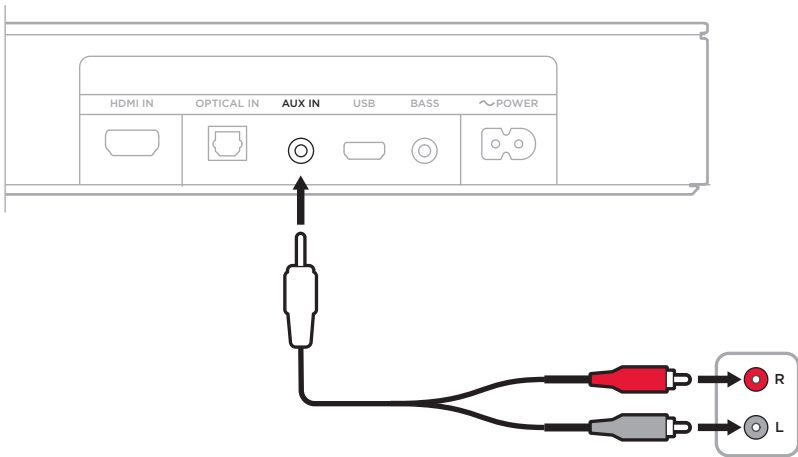

TV only has a headphone port

If your TV only has a headphone port, use a 3.5 mm stereo cable (not provided) to connect the speaker.

1. Insert one end of a 3.5 mm cable into the TV headphones port.
2. Insert the other end of the cable into the **AUX IN** port on the speaker.

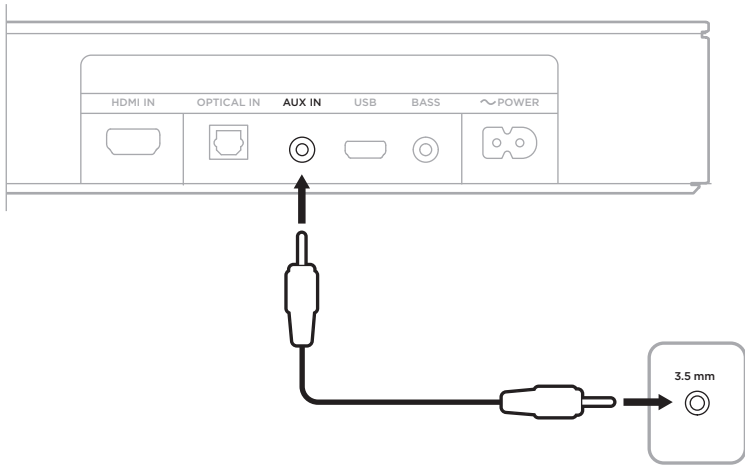

3. Make sure your TV speakers are on.
Refer to your TV owner's guide for more information.
4. To ensure optimal volume control from your speaker:
 - a. Set your TV volume to 75 percent of maximum.
 - b. Set the speaker volume using the speaker remote.

REPLACE THE REMOTE BATTERY

1. Using a coin, turn the battery compartment cover left (counter-clockwise), and remove the cover.

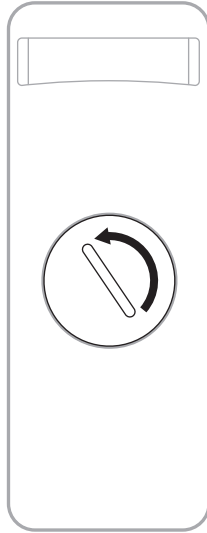

2. Insert the new battery flat side up, with the + symbol facing up.

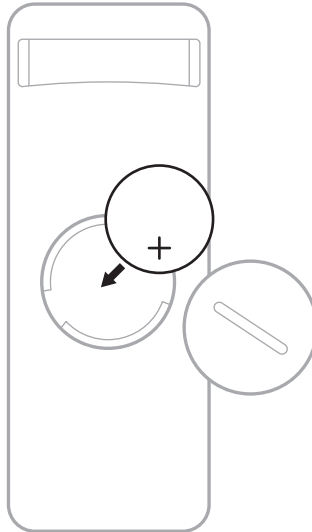

NOTE: Use only an agency approved (e.g., UL) CR2032 or DL2032 3-volt lithium battery.

3. Reset the cover and turn it right (clockwise) to lock in place.

CLEAN THE SPEAKER

Clean the exterior of the speaker with a soft dry cloth.

CAUTIONS:

- Do NOT allow liquids to spill onto the speaker or into any openings.
- Do NOT blow air into the speaker.
- Do NOT use a vacuum to clean the speaker.
- Do NOT use any sprays near the speaker.
- Do NOT use any solvents, chemicals, or cleaning solutions containing alcohol, ammonia, or abrasives.
- Do NOT allow objects to drop into any openings.

REPLACEMENT PARTS AND ACCESSORIES

Replacement parts and accessories can be ordered through Bose customer service.

Visit: worldwide.bose.com/Support/TVS

LIMITED WARRANTY

The speaker is covered by a limited warranty. Visit our website at global.bose.com/warranty for details of the limited warranty.

To register your product, visit global.bose.com/register for instructions. Failure to register will not affect your limited warranty rights.

TRY THESE SOLUTIONS FIRST

If you experience problems with the speaker:

- Make sure the speaker is connected to a live AC (mains) outlet.
- Secure all cables and make sure all connections are correct.
- Check the status lights (see page 30).
- Move the speaker away 1 – 3 ft (0.3 – 0.9 m) from possible interference (wireless routers, cordless phones, televisions, microwaves, etc.).
- Place the speaker according to the placement guidelines (see page 12).

OTHER SOLUTIONS

If you could not resolve your issue, see the table below to identify symptoms and solutions to common problems. If you are unable to resolve your issue, contact Bose customer service.

Visit: worldwide.Bose.com/contact

SYMPTOM	SOLUTION
No HDMI ARC or optical port on your TV	Use an alternate setup method to connect your TV to the speaker (see page 33).
Speaker doesn't power on	<p>Plug the power cord into a different AC (mains) outlet.</p> <p>Use the remote to power on the speaker (see page 20).</p> <p>Unplug the power cords for the speaker and optional bass module, wait 30 seconds, and plug them firmly into a live AC (mains) outlet.</p>
Remote is inconsistent or doesn't work	<p>Replace the battery (see page 35).</p> <p>Make sure the remote is within 20 ft (6 m) of the speaker.</p> <p>Make sure there are no obstructions between the remote and the speaker.</p> <p>Make sure you are in the correct source by pressing the volume button on the remote to see if the correct source light on the speaker flashes.</p>

SYMPTOM	SOLUTION
<p>Intermittent or no audio from speaker</p>	<p>If the TV light or the <i>Bluetooth</i> light are pulsing, the speaker is muted. Press the Mute button  to unmute the speaker.</p> <p>Make sure your mobile device isn't muted.</p> <p>Increase the volume on the speaker (see page 22) or your mobile device.</p> <p>Switch to a different source (see page 23).</p> <p>Play audio from a different application or music service.</p> <p>Restart your mobile device.</p> <p>Make sure you're using a compatible <i>Bluetooth</i> mobile device.</p> <p>You can't connect <i>Bluetooth</i> headphones to the speaker.</p> <p>Make sure that the speaker's HDMI cable is inserted into a port on your TV labeled HDMI ARC (Audio Return Channel), not a standard HDMI port. If your TV doesn't have an HDMI ARC port, connect the speaker using an optical cable (see page 14).</p> <p>If the speaker is connected to your TV's HDMI ARC port, make sure that Consumer Electronics Control (CEC) is enabled in your TV system menu. Your TV may refer to CEC by a different name. Refer to your TV owner's guide.</p> <p>Power off your TV, disconnect the speaker's HDMI cable from your TV's HDMI ARC port and reconnect it. Power on your TV.</p> <p>Insert the optical cable into a port on your TV labeled Output or OUT, not Input or IN.</p> <p>Unplug the power cords for the speaker and optional bass module, wait 30 seconds, and plug them firmly into a live AC (mains) outlet.</p>
<p>No audio from bass module</p>	<p>Make sure your bass module is connected to power.</p> <p>Make sure the bass module is connected to the BASS port on the back of the speaker.</p> <p>Make sure your bass module is compatible with the speaker (see page 36).</p> <p>Adjust the bass level (see page 25).</p> <p>Switch to a different source (see page 23).</p>

SYMPTOM	SOLUTION
<p>Sound is coming from TV speaker</p>	<p>Make sure that the speaker's HDMI cable is inserted into a port on your TV labeled ARC (Audio Return Channel). If your TV doesn't have an HDMI ARC port, connect to the speaker using the optical cable (see page 16).</p> <p>Turn off your TV speakers. Refer to your TV owner's guide.</p> <p>If the speaker is connected to your TV's HDMI ARC port, make sure that Consumer Electronics Control (CEC) is enabled in your TV system menu. Your TV may refer to CEC by a different name. Refer to your TV owner's guide.</p> <p>Disconnect the speaker's HDMI cable from your TV's HDMI ARC port and reconnect it.</p> <p>Decrease your TV volume to its lowest setting.</p> <p>Connect to the speaker using both an HDMI cable (see page 16) and the optical cable (see page 17).</p>
<p>Poor or distorted audio</p>	<p>Test different sources if available.</p> <p>Make sure that your TV can output surround sound audio. Refer to your TV owner's guide.</p> <p>If the audio is being played from another device, reduce the volume of that device.</p> <p>Power off your TV speakers. Refer to your TV owner's guide.</p> <p>If your speaker is wall mounted, adjust the audio using the remote (see page 13).</p>
<p>Speaker and source don't power on/off simultaneously</p>	<p>On the remote, press the source button for the source that is out of sync.</p> <p>Press the Power button  to power on/off the source.</p>
<p>Speaker doesn't connect with Bluetooth device</p>	<p>On your mobile device, turn the <i>Bluetooth</i> feature off and then on. Delete the speaker from the <i>Bluetooth</i> list. Connect again (see page 27).</p> <p>Connect a different mobile device (see page 29).</p> <p>Make sure you're using a compatible <i>Bluetooth</i> mobile device.</p> <p>You can't connect <i>Bluetooth</i> headphones to the speaker.</p> <p>Remove the speaker from your mobile device <i>Bluetooth</i> list. Connect again (see page 27).</p> <p>Clear the speaker device list (see page 29). Connect again (see page 27).</p>

Læs og opbevar alle sikkerheds- og brugsinstruktioner.

Vigtige sikkerhedsinstruktioner



Undgå at sluge batteriet – fare for kemiske forbrændinger. Den fjernbetjening, der følger med dette produkt, indeholder et mønt-/knapcellebatteri. Hvis mønt-/knapcellebatteriet sluges, kan det forårsage alvorlige indre forbrændinger på blot 2 timer, hvilken kan være livsfarlig. Opbevar nye og brugte batterier utilgængeligt for børn. Hvis batterirummet ikke lukker ordentligt, skal du ophøre med at bruge fjernbetjeningen og opbevare det utilgængeligt for børn. Hvis du har mistanke om, at batterierne kan være blevet slugt eller er kommet ind et andet sted i kroppen, skal du straks søge læge. For at undgå risiko for eksplosion, brand eller kemiske forbrændinger skal du være forsigtig, når du udskifter batteriet, og du må bør kun udskifte det med et godkendt (f.eks. UL) CR2032 eller DL2032 3-volt litiumbatteri. Bortskaf brugte batterier korrekt og omgående. Undlad at genoplade batteriet, skille det ad, opvarme det til over 100° C eller brænde det.

1. Læs disse instruktioner.
2. Gem disse instruktioner.
3. Ret dig efter alle advarsler.
4. Følg alle instruktioner.
5. Anvend ikke dette apparat i nærheden af vand.
6. Rengør kun med en tør klud.
7. Undgå at blokere ventilationsåbningerne. Installer i overensstemmelse med producentens instruktioner.
8. Installer ikke i nærheden af varmekilder som f.eks. radiatorer, varmeovne, komfurer eller andre apparater (herunder forstærkere), der producerer varme.
9. Brug kun tilslutningsudstyr/tilbehør, der er angivet af producenten.
10.  Brug kun apparatet sammen med en vogn, et stativ, et beslag eller et bord, der er angivet af producenten eller solgt sammen med apparatet. Når der anvendes en vogn, skal der udvises forsigtighed ved kørsel med vogn/apparat, så det ikke vælter.
11. Afbryd strømmen til apparatet under tordenvejr, eller når det står ubrugt i lang tid.
12. Overlad al service til kvalificeret servicepersonale. Et serviceeftersyn er påkrævet, når apparatet på nogen måde er beskadiget, hvis f.eks. netledningen eller stikket er beskadiget, der er blevet spildt væske, eller der er kommet objekter ind i apparatet, hvis apparatet er blevet udsat for regn eller fugt, ikke virker normalt eller er blevet tabt.

Advarsler/forsigtighedsforholdsregler



Dette symbol på produktet angiver, at der er isoleret farlig spænding indeni produktet, som kan være så kraftig, at der er risiko for elektrisk stød.



Dette symbol på produktet betyder, at der findes vigtige oplysninger til drift og vedligeholdelse i denne vejledning.



Indeholder små dele, som kan udgøre en kvælningfare. Egner sig ikke til børn under 3 år.



Dette produkt indeholder magnetisk materiale. Kontakt din læge for at finde ud af, om dette kan påvirke din implanterbare medicinske enheds funktion.

- Systemet må IKKE udsættes for regn eller fugt af hensyn til risikoen for brand eller elektrisk stød.
- Udsæt IKKE dette produkt for dryp eller stænk, og placer ikke genstande, der er fyldt med væske, på eller nær ved produktet.
- Hold altid produktet væk fra ild og andre varmekilder. Placer IKKE nogen form for åben ild (f.eks. stearinlys) på eller tæt ved produktet.
- Foretag IKKE nogen uautoriserede ændringer af produktet.
- Brug IKKE en strømomformer med dette produkt.
- Den højtalerledning og de tilslutningskabler, som følger med dette system, er ikke godkendt til installation i væggen. Kontroller de lokale bygningsregler for at få oplysninger om den type ledning og kabel, der kræves ved installation i væggen.
- Hvis netstikket eller stikdåsen anvendes som afbryder, skal denne afbryder være let at komme til.



仅适用于 2000m 以下地区安全使用

Må kun bruges i en højde, der er mindre end 2000 meter.

- Brug kun den medfølgende hardware til montering af dette produkt: Bose Soundbar Wall Bracket
- Må ikke monteres på flader, der ikke er tilstrækkeligt robuste, eller flader, hvor der er skjult farlige ting bag, f.eks. el-ledninger eller rør. Hvis du er i tvivl om, hvordan du skal installere beslaget, skal du kontakte en kvalificeret, professionel montør. Sørg for, at beslaget installeres i overensstemmelse med de lokale bygningsregler.
- På grund af ventilationskravene anbefaler Bose ikke, at du placerer højtalerne på et indelukket sted som f.eks. i et hulrum i væggen eller i et lukket skab.
- Undgå at placere eller installere beslaget eller produktet i nærheden af varmekilder som f.eks. ildsteder, radiatorer, varmeovne eller andre apparater (herunder forstærkere), der producerer varme.
- Produktmærkaten er placeret bag på højtaleren.

BEMÆRK: Dette udstyr er testet og det er blevet konstateret, at det overholder grænseværdierne for en digital enhed i Klasse B i henhold til afsnit 15 i FCC-reglerne. Disse grænser er udviklet til at yde rimelig beskyttelse mod skadelig interferens i en privat installation. Dette udstyr genererer, bruger og kan udstråle radiofrekvensenergi, og kan – hvis det ikke installeres og bruges i overensstemmelse med instruktionerne – forårsage skadelig interferens i forbindelse med radiokommunikation. Dette garanterer dog ikke, at der ikke kan forekomme interferens i en bestemt installation. Hvis dette udstyr forårsager skadelig interferens i forbindelse med radio- og tv-modtagelsen, hvilket kan kontrolleres ved at slukke og tænde for udstyret, opfordres brugere til at forsøge at eliminere interferensen ved hjælp af en eller flere af følgende fremgangsmåder:

- Ret modtageantennen i en anden retning, eller flyt antennen.
- Skab større afstand mellem udstyret og modtageren.
- Tilslut udstyret til en stikkontakt på et andet kredsløb end det, som modtageren er tilsluttet.
- Kontakt forhandleren eller en radio/tv-tekniker for at få hjælp.

Ændringer eller modifikationer, der ikke udtrykkeligt er godkendt af Bose Corporation, kan ophæve brugerens ret til at betjene dette udstyr.

Denne enhed overholder del 15 i FCC-reglerne og ISED Canadas licensfritagede RSS-standard(er). Driften er underlagt følgende to betingelser: (1) Denne enhed må ikke forårsage skadelig interferens, og (2) denne enhed skal acceptere enhver modtaget interferens, herunder interferens, der kan forårsage uønsket drift.

Denne enhed overholder FCC's og ISED Canadas strålingseksponeringsgrænser for befolkningen i almindelighed. Dette udstyr skal installeres og anvendes med en afstand på mindst 20 cm mellem strålingskilden og din krop. Denne sender må ikke placeres eller anvendes sammen med nogen andre antenner eller sendere.

CAN ICES-3 (B) /NMB-3 (B)

CE Bose Corporation erklærer hermed, at dette produkt stemmer overens med de væsentlige krav og andre relevante bestemmelser i direktiv 2014/53/EU og alle andre krav i EU-direktiver. Den fulde overensstemmelseserklæring kan findes på: www.Bose.com/compliance

Europa:

Frekvensbåndets driftsområde er 2400 til 2483,5 MHz:

Bluetooth: Maksimal sendeeffekt mindre end 20 dBm EIRP.

Bluetooth Low Energy: Maksimal spektral effekttæthed mindre end 10 dBm/MHz EIRP.

Produktet overholder i henhold til direktiv 2009/125/EF om rammerne for fastlæggelse af krav til miljøvenligt design af energirelaterede produkter følgende standard(er) eller dokument(er): Forordning (EF) nr. 1275/2008 med ændringerne i forordning (EU) nr. 801/2013.

Krævede oplysninger om strømtilstand	Strømtilstande	
	Standby	Netværksstandby
Strømforsøg i den angivne strømtilstand ved input på 230 V/50 Hz	< 0,5 W	<i>Bluetooth®</i> < 2,0 W
Tidsrum, hvorefter udstyret automatisk skifter til tilstanden	< 2,5 timer	≤ 20 minutter
Strømforsøget i netværksstandbytilstand, hvis alle kabelforbundne netværksporte er tilsluttet, og alle trådløse netværksporte er aktiveret, ved input på 230 V/50 Hz	I/T	< 2,0 W
Procedurer for deaktivering/aktivering af netværksport. Deaktivering af alle netværk vil aktivere standbytilstand.	<i>Bluetooth:</i> Deaktiveres ved at rydde parringslisten ved at trykke på knappen <i>Bluetooth</i> og holde den nede i 10 sekunder. Aktiveres ved paring med en <i>Bluetooth</i> -kilde.	



Dette symbol betyder, at produktet ikke må smides ud som husholdningsaffald og bør indleveres til en passende indsamlingsordning med henblik på genanvendelse. Korrekt bortskaffelse og genanvendelse bidrager til at beskyttelse naturressourcer, menneskets sundhed og miljøet. Hvis du ønsker flere oplysninger om bortskaffelse og genanvendelse af dette produkt, kan du kontakte din kommune, dit renovationselskab eller den butik, hvor du har købt dette produkt.

Management Regulation for Low-power Radio-frequency Devices

Artikel XII

I henhold til "Management Regulation for Low-power Radio-frequency Devices" må ingen virksomhed, organisation eller bruger uden tilladelse fra NCC ændre frekvensen, øge transmissionseffekten eller ændre de oprindelige egenskaber eller ydeevnen for godkendte laveffektradiofrekvensenheder.

Artikel XIV

Laveffektradiofrekvensenhederne må ikke påvirke flysikkerheden eller forstyrre lovlig kommunikation; hvis dette konstateres, skal brugeren øjeblikkeligt ophøre med at bruge enheden, indtil der opnås en tilstand uden forstyrrelser. Den omtalte lovlige kommunikation vil sige radiokommunikation, der anvendes i overensstemmelse med telekommunikationsloven.

Laveffektradiofrekvensenhederne skal kunne modtage forstyrrelser fra lovlig kommunikation eller enheder, der udsender ISM-radiobølger.

UNDLAD forsøg på at fjerne det genopladelige litium-ion batteri fra dette produkt. Kontakt din lokale Bose-forhandler eller en anden kvalificeret tekniker vedrørende fjernelse.

Bedes udfyldt og opbevaret, så du har det til rådighed

Serie- og modelnummer er placeret bag på højttaleren.

Serienummer: _____

Modelnummer: _____

Opbevar kvitteringen sammen med brugervejledningen. Dette er et godt tidspunkt til at registrere dit Bose-produkt. Du kan nemt gøre det ved at gå til global.Bose.com/register

Tablet med begrænsninger for farlige stoffer (Kina)

Navne på og indhold af giftige eller farlige stoffer eller elementer						
Delens navn	Giftige eller farlige stoffer og elementer					
	Bly (Pb)	Kviksølv (Hg)	Cadmium (Cd)	Hexavalent (CR(VI))	Polybromeret biphenyl (PBB)	Polybromeret diphenylether (PBDE)
PCB'er	X	0	0	0	0	0
Metaldele	X	0	0	0	0	0
Plastikdele	0	0	0	0	0	0
Højtalere	X	0	0	0	0	0
Kabler	X	0	0	0	0	0
Denne tabel er oprettet i henhold til bestemmelserne i SJ/T 11364. O: Angiver, at dette giftige eller farlige stof indeholdt i alle de homogene materialer til denne del er under grænsekravet i GB/T 26572. X: Angiver, at dette giftige eller skadelige stof, som findes i mindst ét af de homogene materialer, der anvendes til denne del, er over grænsekravet i GB/T 26572.						

Tablet med begrænsninger for farlige stoffer (Taiwan)

Navn på udstyr: Aktiv højtaler, typebetegnelse: 431974						
Enhed	Begrænsede stoffer og deres kemiske symboler					
	Bly (Pb)	Kviksølv (Hg)	Cadmium (Cd)	Hexavalent krom (Cr+6)	Polybromerede biphenyl (PBB)	Polybromeret diphenylether (PBDE)
PCB'er	-	o	o	o	o	o
Metaldele	-	o	o	o	o	o
Plastikdele	o	o	o	o	o	o
Højtalere	-	o	o	o	o	o
Kabler	-	o	o	o	o	o
Bemærkning 1: "o" angiver, at indholdet af det begrænsede stofs procentindhold ikke overstiger procentdelen af referenceværdien for tilstedeværelsen.						
Bemærkning 2: "-" angiver, at den begrænsede stof svarer til undtagelsen.						

Fremstillingsdato: Det ottende ciffer i serienummeret angiver fremstillingsåret: "0" er 2010 eller 2020.

Importør i Kina: Bose Electronics (Shanghai) Company Limited, Part C, Plant 9, No. 353 North Riyang Road, Kina (Shanghai) Pilot Free Trade Zone

Importør i EU: Bose Products B.V., Gorslaan 60, 1441 RG Purmerend, Holland

Importør i Taiwan: Bose Taiwan Branch, 9F-A1, No.10, Section 3, Minsheng East Road, Taipei City 104, Taiwan
Telefonnummer: +886-2-2514 7676

Importør i Mexico: Bose de México, S. de R.L. de C.V., Paseo de las Palmas 405-204, Lomas de Chapultepec, 11000 México, D.F. Telefonnummer: +5255 (5202) 3545

Inputklassifikation: 100-240 V ~ 50/60 HZ, 36W

Modelnummer: 431974

CMIIT ID kan findes på produktmærkatens bag på højtaleren.

Sikkerhedsoplysninger



Dette produkt indeholder software. Bose vil muligvis levere opdateringer fra tid til anden, herunder nogle, der håndterer sikkerhedsproblemer, som kan påvirke produktets funktionalitet. Det er dit ansvar at anvende opdateringer til de produkter, du ejer, og du kan få adgang til dem ved at kontakte Boses kundeservice på: worldwide.Bose.com/contact

Bluetooth[®]-ordmærket og -logoerne er registrerede varemærker, der ejes af Bluetooth SIG, Inc., og enhver brug af sådanne mærker fra Bose Corporations side finder sted under licens. Andre varemærker og handelsnavne tilhører deres respektive ejere.

 **DOLBY AUDIO**[™] Dolby, Dolby Audio og det dobbelte D-symbol er varemærker tilhørende Dolby Laboratories.

 **HDMI**[™] Termerne HDMI og HDMI High-Definition Multimedia Interface og HDMI-logoet er varemærker eller registrerede varemærker, der tilhører HDMI Licensing Administrator, Inc.

Bose, Bose Bass Module, Bose Soundbar Wall Bracket og Bose TV Speaker er varemærker tilhørende Bose Corporation.

Bose Corporations hovedkvarter: 1-877-230-5639

©2020 Bose Corporation. Gengivelse, ændring, distribution eller anden brug af dette dokument eller dele heraf er forbudt uden forudgående skriftlig tilladelse.

FreeRTOS Kernel V10.0.1

Copyright (C) 2017 Amazon.com, Inc. or its affiliates. All Rights Reserved.

Permission is hereby granted, free of charge, to any person obtaining a copy of this software and associated documentation files (the "Software"), to deal in the Software without restriction, including without limitation the rights to use, copy, modify, merge, publish, distribute, sublicense, and/or sell copies of the Software, and to permit persons to whom the Software is furnished to do so, subject to the following conditions:

The above copyright notice and this permission notice shall be included in all copies or substantial portions of the Software.

THE SOFTWARE IS PROVIDED "AS IS", WITHOUT WARRANTY OF ANY KIND, EXPRESS OR IMPLIED, INCLUDING BUT NOT LIMITED TO THE WARRANTIES OF MERCHANTABILITY, FITNESS FOR A PARTICULAR PURPOSE AND NONINFRINGEMENT. IN NO EVENT SHALL THE AUTHORS OR COPYRIGHT HOLDERS BE LIABLE FOR ANY CLAIM, DAMAGES OR OTHER LIABILITY, WHETHER IN AN ACTION OF CONTRACT, TORT OR OTHERWISE, ARISING FROM, OUT OF OR IN CONNECTION WITH THE SOFTWARE OR THE USE OR OTHER DEALINGS IN THE SOFTWARE.

<http://www.FreeRTOS.org>

<http://aws.amazon.com/freertos>

Heatshrink-0.4.1

Copyright (c) 2011-2015 Scott Vokes <vokes.s@gmail.com>

Permission to use, copy, modify, and/or distribute this software for any purpose with or without fee is hereby granted, provided that the above copyright notice and this permission notice appear in all copies.

THE SOFTWARE IS PROVIDED "AS IS" AND THE AUTHOR DISCLAIMS ALL WARRANTIES WITH REGARD TO THIS SOFTWARE INCLUDING ALL IMPLIED WARRANTIES OF MERCHANTABILITY AND FITNESS. IN NO EVENT SHALL THE AUTHOR BE LIABLE FOR ANY SPECIAL, DIRECT, INDIRECT, OR CONSEQUENTIAL DAMAGES OR ANY DAMAGES WHATSOEVER RESULTING FROM LOSS OF USE, DATA OR PROFITS, WHETHER IN AN ACTION OF CONTRACT, NEGLIGENCE OR OTHER TORTIOUS ACTION, ARISING OUT OF OR IN CONNECTION WITH THE USE OR PERFORMANCE OF THIS SOFTWARE.

HVAD ER DER I KASSEN?

Indhold	11
---------------	----

HØJTTALERPLACERING

Anbefalinger	12
Montering af højttaleren på væggen	13
Justering af lyden ved vægmontering	13

KONFIGURATION AF HØJTTALEREN

Kabelmuligheder	14
Tilslutning af højttaleren til dit tv	15
Mulighed 1: Optisk	15
Mulighed 2: HDMI™ ARC (medfølger ikke)	16
Tilslutning af højttaleren til lysnettet	17
Sluk dine tv-højttalere.....	18
Tjek lyden.....	18

HØJTTALERENS BETJENINGSKNAPPER

Fjernbetjeningsfunktioner	19
Tænd/sluk	20
Automatisk opvågning	21
Lydstyrke.....	22
Kilder	23
Dialogtilstand	24
Juster bassen.....	25
Nulstil bassen.....	26

BLUETOOTH®-FORBINDELSER

Tilslut en mobil enhed.....	27
Frakobling af en mobil enhed	28
Genopret forbindelse til en mobil enhed.....	28
Tilslut en ekstra mobil enhed	29
Ryd højttalerens enhedsliste	29

HØJTTALERSTATUS

<i>Bluetooth</i> -status.....	30
Medieafspilning og lydstyrkestatus	31
Opdaterings- og fejlstatus	31

AVANCEREDE FUNKTIONER

Tilslut tilbehør (valgfrit)	32
-----------------------------------	----

ALTERNATIV OPSÆTNING

Ingen optisk port eller HDMI-port på dit tv.....	33
Tv har kun en analog port	33
Tv har kun en hovedtelefonport.....	34

PLEJE OG VEDLIGEHOLDELSE

Udskift fjernbetjeningens batteri.....	35
Rengør højttaleren	36
Reserve dele og tilbehør	36
Begrænset garanti.....	36

FEJLFINDING

Prøv disse løsninger først	37
Andre løsninger	37

INDHOLD

Bekræft, at følgende dele er i æsken:



Bose TV Speaker



FjernFjernbetjening til Bose TV Speaker
(batterier medfølger)

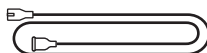

Netkabel*

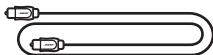

Optisk kabel

* Leveres muligvis med flere netledninger. Anvend netledningen til din region.

BEMÆRK: Hvis en hvilken som helst del af produktet er beskadiget, må du ikke anvende det. Kontakt din autoriserede Bose-forhandler eller Boses kundeservice.

Besøg: worldwide.Bose.com/Support/TVS

ANBEFALINGER

- Placer højttaleren uden for og væk fra metalkabinetter, væk fra andre lyd-/videokomponenter og væk fra direkte varmekilder.
- Placer højttaleren direkte under (anbefales) eller over dit tv, hvor fronten vender ud i rummet.
- Placer højttaleren på gummifødderne på en stabil og plan overflade. For at få den rette støtte skal begge fødder hvile på overfladen. Vibrationer kan få højttaleren til at flytte sig, især på glatte overflader som f.eks. marmor, glas eller højglanspoleret træ.
- Hvis højttaleren placeres på en hylde eller et tv-møbel, skal du placere den forreste del af højttaleren så tæt som muligt på den forreste kant af hylden eller tv-møblet for at opnå optimal lyd kvalitet.
- Sørg for, at højttalerens bagside er mindst 1 cm fra enhver anden overflade. Hvis portene i denne side blokeres, påvirker det lyd kvaliteten.
- Sørg for, at der er en stikkontakt i nærheden.
- For at undgå trådløs interferens skal andet trådløst udstyr holdes væk fra højttaleren i en afstand på mellem 0,3 - 0,9 meter.
- For at få den bedste lyd kvalitet må højttaleren ikke placeres i et lukket skab eller diagonalt i et hjørne.
- Placer ikke nogen genstande oven på højttaleren.

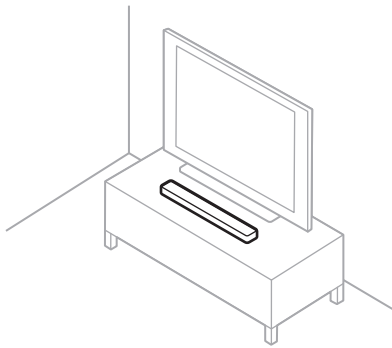

FORSIGTIG: Placer ikke højttaleren på dens front, bagside eller top, når den er i brug.

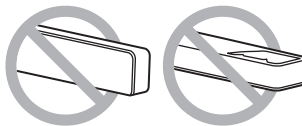

MONTERING AF HØJTTALEREN PÅ VÆGGEN

Du kan montere højttaleren på væggen. Du kan købe Bose Soundbar Wall Bracket hos din autoriserede Bose-forhandler.

Besøg: worldwide.Bose.com/Support/TVS

FORSIGTIG: Brug IKKE anden hardware til montering af højttaleren.

Justering af lyden ved vægmontering

Tryk på knappen Dialogtilstand  på fjernbetjeningen, og hold den nede i 5 sekunder, indtil tv-lyset på højttaleren blinker gult.

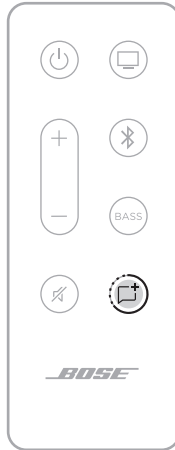

KABELMULIGHEDER

Tilslut dit tv til højttaleren ved hjælp af en af de to kabelmuligheder.

- **Mulighed 1:** Optisk
- **Mulighed 2:** HDMI ARC (medfølger ikke)

NOTER:

- Hvis du bruger dit tv's HDMI ARC- eller Audio Return Channel-port, kan du bruge din tv-fjernbetjening til at tænde/slukke højttaleren eller skrue op eller ned for lyden eller slå lyden helt fra.
- Se "Alternativ opsætning" på side 33, hvis dit tv ikke har enten en optisk port eller en HDMI-port.

1. På bagsiden af tv'et finder du **Audio OUT**- (optisk) eller **HDMI IN**-portpanelet.

BEMÆRK: Tv'ets portpanel ser muligvis ikke ud som vist her. Se efter portens form.

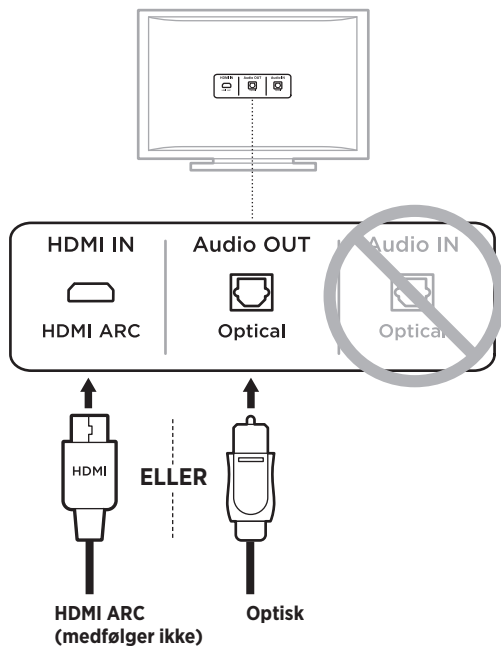

2. Vælg et lyd kabel.

TILSLUTNING AF HØJTTALEREN TIL DIT TV

Mulighed 1: Optisk

1. Fjern beskyttelseshætten fra begge det optiske kabels ender.



FORSIGTIG: Sørg for, at du har fjernet den beskyttende hætte fra begge ender af det optiske kabel. Hvis stikket sættes i med hættten på, eller hvis det vender den forkerte vej, når det sættes i, kan stikket og/eller porten blive beskadiget.

2. Juster den ene ende af stikket med tv'ets **OPTICAL OUT**-port, og sæt forsigtigt stikket i.
3. Hold stikket på enden af det optiske kabel, så Bose-logoet vender nedad.
4. Juster stikket med højttalerens **OPTICAL IN**-port, og sæt stikket forsigtigt i.

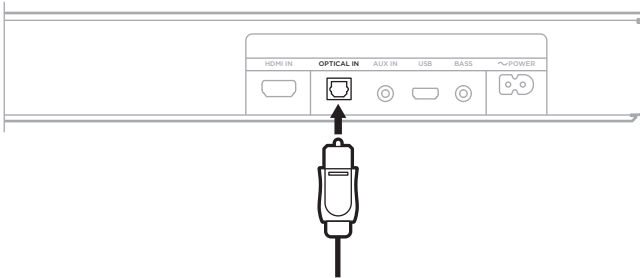

BEMÆRK: Porten har en låge med hængsler, som drejer indad, når stikket sættes i.

5. Skub stikket helt ind i porten, indtil du hører eller mærker et klik.



Mulighed 2: HDMI ARC (medfølger ikke)

1. Sæt den ene ende af HDMI-kablet i tv'ets **HDMI ARC**-port.

BEMÆRK: Hvis du ikke tilslutter højttaleren til dit tv's HDMI ARC- eller Audio Return Channel-port, hører du ikke lyd fra højttaleren. Hvis dit tv ikke har en HDMI ARC-port, skal du tilslutte højttaleren ved hjælp af det medfølgende optiske kabel (se side 15).

2. Sæt den anden ende af kablet i **HDMI IN**-porten på højttaleren.

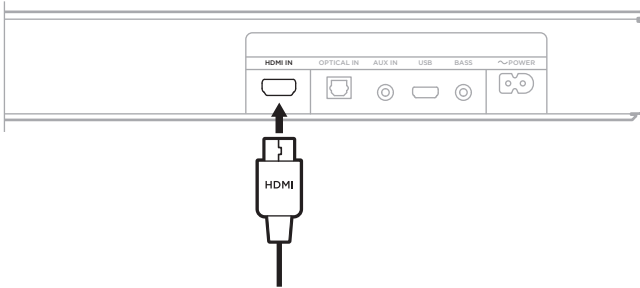

TILSLUTNING AF HØJTTALEREN TIL LYSNETTET

1. Tilslut netledningen til \sim **POWER**-porten på højttalerens bagside.
2. Sæt den anden ende af netledningen i en stikkontakt.

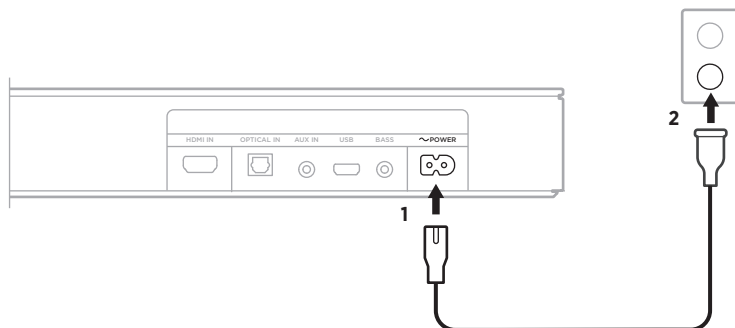

Højttaleren tændes, og du kan høre en tone.

SLUK DINE TV-HØJTTALERE

Sluk dine tv-højttalere, hvis du hører forvrænget lyd.

Se brugervejledningen til dit tv for at få flere oplysninger.

SPIDS: Lydindstillingerne findes normalt i tv-menuen.

TJEK LYDEN

1. Tænd dit tv.
2. Hvis du bruger en kabel-/satellitmodtager eller en sekundær kilde:
 - a. Tænd for denne kilde.
 - b. Vælg den rigtige tv-indgang.
3. Tænd højttaleren (se side 20).

Du hører nu lyd fra højttaleren.
4. Tryk på  på højttalerens fjernbetjening.

Der høres ikke lyd fra dine tv-højttalere eller højttaleren.

BEMÆRK: Se side 37, hvis du ikke hører lyd, der kommer fra højttaleren, eller du ikke hører lyd, der kommer fra din tv-højttalere.

FJERNBETJENINGSFUNKTIONER

Brug fjernbetjeningen til at styre højttaleren og *Bluetooth*-forbindelserne.

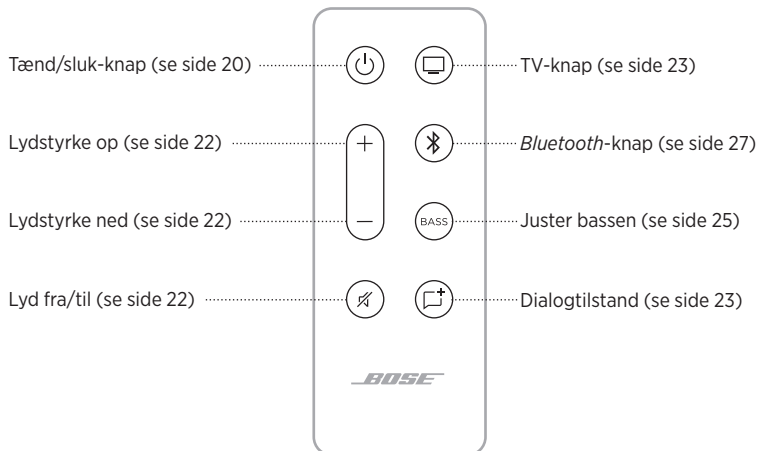

Tænd/sluk

Tryk på tænd/sluk-knappen  på fjernbetjeningen for at tænde/slukke for højttaleren.



Når højttaleren er tændt, indstilles den som standard til den kilde, der senest har været aktiv.

NOTER:

- Når du tilslutter højttaleren til en stikkontakt, tændes den automatisk.
- Første gang højttaleren tændes, indstilles den som standard til tv-kilden .

Automatisk opvåggen

Du kan indstille højttaleren til automatisk at vågne, når der modtages et lydsignal.

Tryk på tænd/sluk-knappen  på fjernbetjeningen, og hold den nede, indtil du hører en tone, og tv- og *Bluetooth*-lysene på højttaleren blinker gult 3 gange for at skifte mellem automatisk opvåggen og standardindstillingerne.

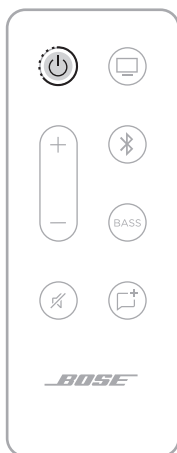

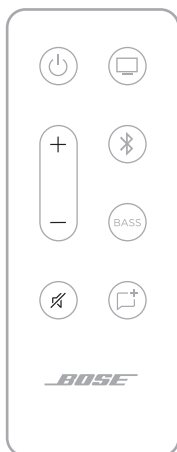

Lydstyrke



FUNKTION	GØR FØLGENDE
Lydstyrke op	Tryk på +. BEMÆRK: Du kan hurtigt øge lydstyrken ved at trykke på + og holde knappen nede.
Lydstyrke ned	Tryk på —. BEMÆRK: Du kan hurtigt reducere lydstyrken ved at trykke på — og holde knappen nede.
Lyd fra/til	Tryk på  . Når lyden er slået fra, blinker lysene på højttaleren på den aktuelle kilde (tv eller <i>Bluetooth</i>) hvidt, indtil lyden slås til igen (se side 31). SPIDS: Du kan også trykke på + for at genoptage lyden.

Kilder

Du kan styre dine tv- og *Bluetooth*-forbindelser ved hjælp af din fjernbetjening.

For at betjene en kilde skal du trykke på knappen (tv-knappen  eller *Bluetooth*-knappen ) på fjernbetjeningen for den kilde, du vil betjene.



DIALOGTILSTAND

Dialogtilstand forbedrer klarheden af dialog og tale i film, tv-programmer og podcasts ved at justere systemets lydbalance.

Tryk på knappen Dialogtilstand  på fjernbetjeningen for at skifte mellem dialogtilstand og dine standardindstillinger for lyd.



Når dialogtilstand er aktiveret, lyser lyset for den aktuelle kilde grønt (se side 30).

BEMÆRK: Når du aktiverer dialogtilstand, forbliver den aktiveret for din aktuelle kilde, selvom du skifter til en anden kilde eller slukker højttaleren. Hvis du vil deaktivere dialogtilstand for en kilde, skal du trykke på knappen Dialogtilstand  igen.

JUSTER BASSEN

1. På fjernbetjeningen skal du trykke på **BASS**.



På højttaleren blinker tv- og *Bluetooth*-lysene hvidt 3 gange.

2. Juster bassen ved at gøre et af følgende:
 - Tryk på Lydstyrke op + for at øge bassen.
 - Tryk på Lydstyrke ned – for at reducere bassen.

Tv- og *Bluetooth*-lysene på højttaleren lyser for at vise den aktuelle basindstilling.

BASINDSTILLING	TV	Bluetooth
2 (maksimum)	■	□
1	■	□
0 (standard)	◀ □ ▶	◀ □ ▶
-1	□	■
-2 (minimum)	□	■

3. Tryk på **BASS**.

Højttaleren gemmer den aktuelle basindstilling.

BEMÆRK: Se “Dialogtilstand” på side 24 for at få optimal lyd kvalitet til programmer, der kun indeholder dialog, f.eks. nyheder og talkshows.

NULSTIL BASSEN

Tryk på **BASS** på fjernbetjeningen, og hold den nede, indtil tv- og *Bluetooth*-lysene på højttaleren blinker 3 gange.



Basindstillingerne nulstilles til de oprindelige fabriksindstillinger.

Med den trådløse *Bluetooth*-teknologi kan du streame musik fra mobile enheder, f.eks. smartphones, tablets og bærbare computere. Inden du kan streame musik fra en enhed, skal du tilslutte din enhed til højttaleren.

TILSLUT EN MOBIL ENHED

1. På fjernbetjeningen skal du trykke på *Bluetooth*-knappen .



Bluetooth-lyset på højttaleren blinker langsomt blåt.

2. På mobilenheden skal du aktivere *Bluetooth*-funktionen.

SPIDS: *Bluetooth*-menuen findes normalt i menuen Indstillinger.

3. Vælg din højttaler på listen over enheder.

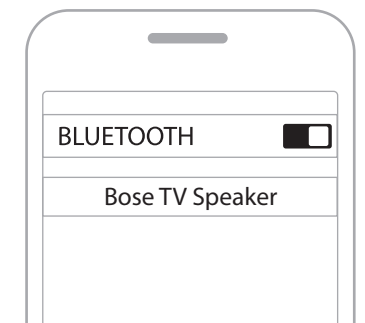

Når tilslutningen er gennemført, høres der en tone. *Bluetooth*-lyset lyser konstant hvidt. Bose TV Speaker vises på listen med mobile enheder.

FRAKOBLING AF EN MOBIL ENHED

Brug din mobile enheds *Bluetooth*-menu til at frakoble enheden fra højttaleren.

SPIDS: Du kan også deaktivere *Bluetooth*-funktionen på din mobile enhed for at frakoble. Hvis du deaktiverer *Bluetooth*-funktionen, frakobles alle andre enheder.

GENOPRET FORBINDELSE TIL EN MOBIL ENHED

På fjernbetjeningen skal du trykke på *Bluetooth*-knappen .

Højttaleren forsøger at oprette forbindelse til den senest forbundne enhed igen. *Bluetooth*-lyset på højttaleren blinker hvidt, når der oprettes forbindelse.

NOTER:

- Sørg for, at *Bluetooth*-funktionen er aktiveret på din mobile enhed.
- Enheden skal være inden for 9 m fra højttaleren og tændt.

TILSLUT EN EKSTRA MOBIL ENHED

Du kan gemme op til otte enheder på højttalerens enhedsliste, og højttalerne kan aktivt forbindes til to enheder ad gangen.

BEMÆRK: Du kan kun afspille lyd på en mobil enhed ad gangen.

1. På fjernbetjeningen skal du trykke på *Bluetooth*-knappen  og holde den nede, indtil *Bluetooth*-lyset blinker blåt langsomt.

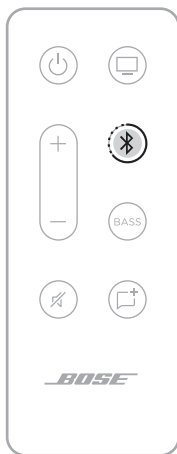

2. Vælg Bose TV Speaker på enhedslisten på din mobile enhed.

BEMÆRK: Sørg for, at *Bluetooth*-funktionen er aktiveret på din mobile enhed.

RYD HØJTTALERENS ENHEDSLISTE

1. På fjernbetjeningen skal du trykke på , og holde den nede i 10 sekunder, indtil der lyder en tone.
2. Slet Bose TV Speaker fra *Bluetooth*-listen på din enhed.

Alle enheder slettes, og højttaleren er klar til at blive tilsluttet (se side 27).



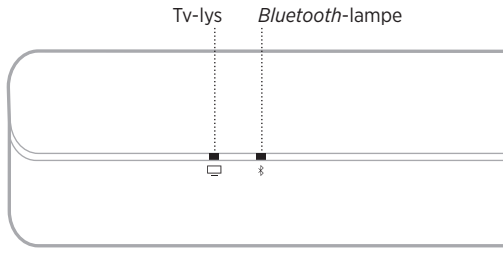





LED-lysene, som er placeret på højttalerens forside, viser status for højttaleren.



BEMÆRK: Lysene viser de aktuelle kilders højeste prioritetstatus.

















BLUETOOTH-STATUS

Viser status for *Bluetooth*-forbindelsen for mobile enheder.

LYSAKTIVITET			SYSTEMETS TILSTAND
Bluetooth-lyset blinker blåt langsomt			Klar til tilslutning
Bluetooth-lyset blinker hvidt			Opretter forbindelse
Bluetooth-lyset lyser hvidt			Tilsluttet









MEDIAFSPILNING OG LYDSTYRKESTATUS

Viser højtalerstatussen ved styring af medieafspilning og lydstyrke.

LYSAKTIVITET			SYSTEMETS TILSTAND
Tv-lys lyser grønt konstant			Dialogtilstand aktiveret for tv
<i>Bluetooth</i> -lys lyser grønt konstant			Dialogtilstand aktiveret for <i>Bluetooth</i> -tilsluttet enhed
Begge lys blinker hvidt langsomt			Tænd/sluk
Tv-lyset blinker hvidt			Ændring af lydstyrke for tv
<i>Bluetooth</i> -lyset blinker hvidt			Ændring af lydstyrke for <i>Bluetooth</i> -tilsluttet enhed
Tv-lys blinker hvidt langsomt			Lydløs aktiveret for tv
<i>Bluetooth</i> -lyset blinker hvidt langsomt			Lydløs aktiveret for <i>Bluetooth</i> -tilsluttet enhed

OPDATERINGS- OG FEJLSTATUS

Viser status for softwareopdateringer og fejlmeddelelser.

LYSAKTIVITET			SYSTEMETS TILSTAND
Tv-lys blinker gult			Opdaterer højtaler
Tv-lys blinker gult 3 gange			Opdatering gennemført
Tv-lyset blinker rødt			Højtalerfejl – frakobl enheden fra strøm, og tilslut den derefter igen. Kontakt Boses kundeservice, hvis problemet fortsætter

TILSLUT TILBEHØR (VALGFRIT)

Du kan også tilslutte dette tilbehør til din højttaler ved hjælp af et 3,5 mm lyd kabel (medfølger ikke). I brugervejledningen til dit tilbehør kan du finde flere oplysninger.

Bose Bass Module 500: worldwide.Bose.com/Support/BASS500

Bose Bass Module 700: worldwide.Bose.com/Support/BASS700

BEMÆRK: Tilslut basmodulet til BASS-porten bag på højttaleren. Tilslut ikke enheden til AUX IN-porten.

INGEN OPTISK PORT ELLER HDMI-PORT PÅ DIT TV

Nogle tv'er har ikke optiske porte eller HDMI-porte. Brug en alternativ opsætningsmetode til direkte at tilslutte dit tv til højttaleren.

PROBLEM	GØR FØLGENDE
Tv har kun en analog port	Tilslut dit tv ved hjælp af et RCA til 3,5 mm stereokabel (medfølger ikke). Se "Tv har kun en analog port."
Tv har kun en hovedtelefonport	Tilslut dit tv ved hjælp af et 3,5 mm stereokabel (medfølger ikke). Se "Tv har kun en hovedtelefonport" på side 34.

Tv har kun en analog port

Hvis dit tv kun har analoge porte (rød og hvid), skal du bruge et RCA til 3,5 mm stereokabel (medfølger ikke) til at tilslutte højttaleren.

1. Hvis du ikke allerede har gjort det, skal du afbryde forbindelsen mellem dit tv og højttaleren.
2. Sæt det analoge RCA-kabel i Audio OUT RCA-portene (rød og hvid) på dit tv.
3. Sæt stereostikket i højttalerens **AUX IN**-stik.

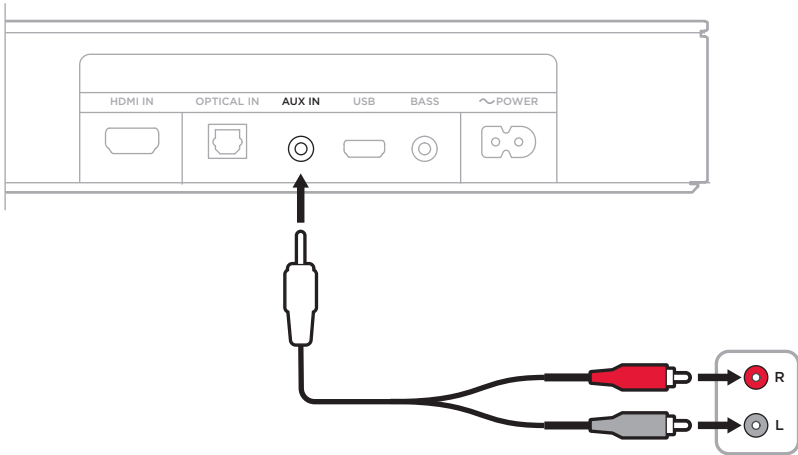

Tv har kun en hovedtelefonport

Hvis dit tv kun har en hovedtelefonport, skal du bruge et 3,5 mm stereokabel (medfølger ikke) til at tilslutte det til højttaleren.

1. Sæt den ene ende af et 3,5 mm kabel i tv'ets hovedtelefonport.
2. Sæt den anden ende af kablet i **AUX IN**-porten på højttaleren.

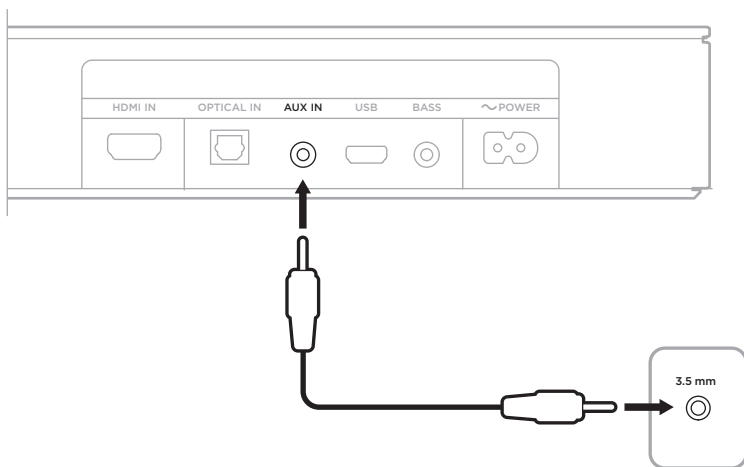

3. Sørg for, at tv'ets højttalere er tændt.
Se brugervejledningen til dit tv for at få flere oplysninger.
4. Sådan sikres den optimale lydstyrkeregulering fra din højttaler:
 - a. Indstil dit tv's lydstyrke to 75 % af den maksimale lydstyrke.
 - b. Indstil højttalerens lydstyrke ved hjælp af fjernbetjeningen til højttaleren.

UDSKIFT FJERNBETJENINGENS BATTERI

1. Drej ved hjælp af en mønt batterirummets dæksel en smule mod venstre (mod uret), og fjern dækslet.

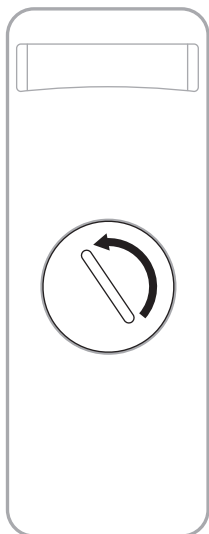

2. Sæt det nye batteri i med den flade side op, så +-symbolet vender opad.

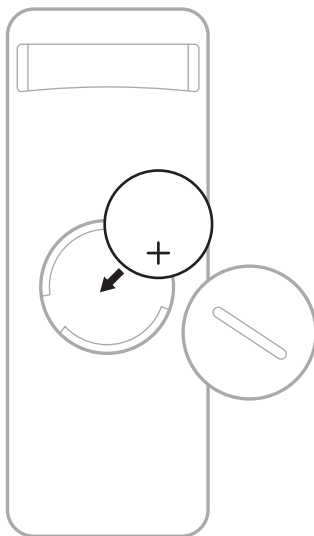

BEMÆRK: Brug kun et CR2032 eller DL2032 3-volt litium batteri, der er godkendt af myndighederne (f.eks. UL).

3. Sæt dækslet tilbage på plads, og drej det mod højre (med uret), så det låses på plads.

RENGØR HØJTTALEREN

Rengør det udvendige af højttaleren med en blød og tør klud.

FORSIGTIG:

- Spild IKKE væske på højttaleren eller i nogen åbninger.
- Blæs IKKE luft ind i højttaleren.
- Brug IKKE en støvsuger til at rengøre højttaleren.
- Brug IKKE spray i nærheden af højttaleren.
- Brug IKKE opløsningsmidler, kemikalier eller rengøringsmidler, der indeholder sprit, ammoniak eller slibemiddel.
- Lad IKKE nogen genstande falde ned i åbningerne.

RESERVEDELE OG TILBEHØR

Reserve dele og tilbehør kan bestilles via Boses kundeservice.

Besøg: worldwide.Bose.com/Support/TVS

BEGRÆNSET GARANTI

Højttaleren er dækket af en begrænset garanti. Se vores websted på global.Bose.com/warranty for at få flere oplysninger om den begrænsede garanti.

Hvis du vil registrere dit produkt, kan du finde instruktioner på global.Bose.com/register. Hvis du undlader at registrere produktet, har det ingen betydning for den begrænsede garanti.

PRØV DISSE LØSNINGER FØRST

Hvis du oplever problemer med højttaleren:

- Sørg for, at højttaleren er sat i en tændt stikkontakt.
- Fastgør alle kabler, og sørg for, at alle tilslutninger er korrekte.
- Tjek statuslamperne (se side 30).
- Flyt højttaleren 0,3 - 0,9 m væk fra mulig interferens (trådløse routere, trådløse telefoner, tv'er, mikrobølgeovne osv.).
- Placer højttaleren i henhold til retningslinjerne for placering (se side 12).

ANDRE LØSNINGER

Hvis dette ikke løser problemet, kan du i nedenstående tabel identificere symptomer og løsninger til almindelige problemer. Kontakt Bose kundeservice, hvis du ikke kan løse dit problem.

Besøg: worldwide.Bose.com/contact

SYMPTOM	LØSNING
Intet HDMI ARC-port eller optisk port på dit tv	Brug en alternativ opsætningsmetode til at tilslutte dit tv til højttaleren (se side 33).
Højttaleren kan ikke tænde	Sæt netledningen i en anden stikkontakt. Brug fjernbetjeningen til at tænde for højttaleren (se side 20). Fjern netledningerne til højttaleren og basmodulet (tilbehør), vent 30 sekunder, og sæt dem godt fast i en fungerende stikkontakt.
Fjernbetjeningen er uforudsigelig eller virker ikke	Udskift batteriet (se side 35). Sørg for, at fjernbetjeningen er inden for 6 m fra højttaleren. Sørg for, at der ikke er forhindringer mellem fjernbetjeningen og højttaleren. Kontrollér, at du er i den korrekte kilde, ved at trykke på lydstyrkeknappen på fjernbetjeningen for at se, om det korrekte kildelys på højttaleren lyser.

SYMPTOM	LØSNING
<p>Uregelmæssig eller ingen lyd fra højttaleren</p>	<p>Hvis tv-lyset eller <i>Bluetooth</i>-lyset blinker, er lyden slået fra for højttaleren. Tryk på knappen Lydløs  for at slå højttalerens lyd til.</p> <p>Sørg for, at lyden på din mobile enhed ikke er slået fra.</p> <p>Øg lydstyrken på højttaleren (se side 22) eller din mobile enhed.</p> <p>Skift til en anden kilde (se side 23).</p> <p>Afspil lyd fra en anden applikation eller musiktjeneste.</p> <p>Genstart din mobile enhed.</p> <p>Sørg for, at du bruger en kompatibel <i>Bluetooth</i>-mobilenhed.</p> <p>Du kan ikke tilslutte <i>Bluetooth</i>-hovedtelefoner til højttaleren.</p> <p>Sørg for, at højttalerens HDMI-kabel er sat i en port på dit tv, som er mærket HDMI ARC (Audio Return Channel), ikke en HDMI-standardport. Hvis dit tv ikke har en HDMI ARC-port, skal du tilslutte højttaleren ved hjælp af et optisk kabel (se side 14).</p> <p>Hvis højttaleren slutes til tv'ets HDMI ARC-port, skal du kontrollere, at Consumer Electronics Control (CEC) er aktiveret i tv'ets systemmenu. Dit tv understøtter muligvis CEC under et andet navn. Se brugervejledningen til dit tv.</p> <p>Sluk tv'et, frakobl højttalerens HDMI-kabel fra tv'ets HDMI ARC-port, og slut det til igen. Tænd dit tv.</p> <p>Sæt det optiske kabel i en port på dit tv, der er mærket Output eller OUT, ikke Input eller IN.</p> <p>Fjern netledningerne til højttaleren og basmodulet (tilbehør), vent 30 sekunder, og sæt dem godt fast i en fungerende stikkontakt.</p>
<p>Ingen lyd fra basmodulet</p>	<p>Sørg for, at dit basmodul er tilsluttet lysnettet.</p> <p>Sørg for, at basmodulet er tilsluttet til BASS-porten bag på højttaleren.</p> <p>Sørg for, at dit basmodul er kompatibelt med højttaleren (se side 36).</p> <p>Juster basniveauet (se side 25).</p> <p>Skift til en anden kilde (se side 23).</p>

SYMPTOM	LØSNING
<p>Lyd kommer fra tv'ets højttaler</p>	<p>Sørg for, at højttalerens HDMI-kabel er sat i en port på dit tv, der er mærket ARC (Audio Return Channel). Hvis dit tv ikke har en HDMI ARC-port, skal du tilslutte højttaleren ved hjælp af det optiske kabel (se side 16).</p> <p>Sluk dine tv-højttalere. Se brugervejledningen til dit tv.</p> <p>Hvis højttaleren sluttes til tv'ets HDMI ARC-port, skal du kontrollere, at Consumer Electronics Control (CEC) er aktiveret i tv'ets systemmenu. Dit tv understøtter muligvis CEC under et andet navn. Se brugervejledningen til dit tv.</p> <p>Frakobl højttalerens HDMI-kabel fra tv'ets HDMI ARC-port, og slut det til igen.</p> <p>Reducer lydstyrken på dit tv til den laveste indstilling.</p> <p>Tilslut højttaleren ved hjælp af både HDMI-kablet (se side 16) og det optiske kabel (se side 17).</p>
<p>Dårlig eller forvrænget lyd</p>	<p>Test forskellige kilder, hvis det er relevant.</p> <p>Sørg for, at dit tv har surroundsound. Se brugervejledningen til dit tv.</p> <p>Hvis lyden afspilles fra en anden enhed, skal du reducere lydstyrken fra den pågældende enhed.</p> <p>Sluk dine tv-højttalere. Se brugervejledningen til dit tv.</p> <p>Hvis din højttalere er vægmonteret, skal du justere lyden ved hjælp af fjernbetjeningen (se side 13).</p>
<p>Højttaler og kilde tændes/slukkes ikke samtidig</p>	<p>Tryk på kildeknappen på fjernbetjeningen for den enhed, der ikke er synkroniseret.</p> <p>Tryk på tænd/sluk-knappen  for at slukke for kilden.</p>
<p>Højttaleren opretter ikke forbindelse til Bluetooth-enhed.</p>	<p>Slå <i>Bluetooth</i>-funktionen fra på din mobile enhed, og slå den til igen. Slet højttaleren fra <i>Bluetooth</i>-listen. Tilslut igen (se side 27).</p> <p>Tilslut en anden mobil enhed (se side 29).</p> <p>Sørg for, at du bruger en kompatibel <i>Bluetooth</i>-mobilenhed.</p> <p>Du kan ikke tilslutte <i>Bluetooth</i>-hovedtelefoner til højttaleren.</p> <p>Fjern højttaleren fra din mobile enheds <i>Bluetooth</i>-liste. Tilslut igen (se side 27).</p> <p>Ryd højttalerens enhedsliste (se side 29). Tilslut igen (se side 27).</p>

Bitte lesen Sie alle Sicherheitshinweise und Gebrauchsanleitungen durch und bewahren Sie sie auf.

Wichtige Sicherheitshinweise



Die Batterie darf nicht verschluckt werden. Es besteht die Gefahr von Verätzungen. Die mit diesem Produkt mitgelieferte Fernbedienungs-Batterie enthält eine Knopfzellen-Batterie. Wenn eine Knopfzellen-Batterie verschluckt wird, kann dies in nur 2 Stunden zu schweren inneren Verätzungen und zum Tod führen. Bewahren Sie neue und verbrauchte Batterien außerhalb der Reichweite von Kindern auf. Wenn das Batteriefach sich nicht sicher schließen lässt, stellen Sie die Verwendung der Fernbedienung ein und halten Sie sie von Kindern fern. Wenn Sie vermuten, dass Batterien verschluckt oder auf andere Weise in den Körper gelangt sind, sollten Sie umgehend einen Arzt aufsuchen. Um die Gefahr von Explosionen, Feuer oder Verätzungen zu vermeiden, sollten Sie beim Austauschen der Batterie vorsichtig vorgehen und nur eine zugelassene (z. B. UL) CR2032 oder DL2032 3-V-Lithium-Batterie verwenden. Leere Batterien müssen umgehend und ordnungsgemäß entsorgt werden. Versuchen Sie nicht, die Batterie wiederaufzuladen, auseinander zu nehmen, auf eine Temperatur von über 100° C zu erhitzen oder zu verbrennen.

1. Lesen Sie die folgenden Anweisungen.
2. Bewahren Sie die Anweisungen auf.
3. Beachten Sie alle Warn- und Sicherheitshinweise.
4. Befolgen Sie alle Anweisungen.
5. Verwenden Sie dieses Gerät nicht in der Nähe von Wasser.
6. Reinigen Sie das Gerät nur mit einem sauberen, trockenen Tuch.
7. Achten Sie darauf, dass die Lüftungsöffnungen nicht blockiert sind. Stellen Sie das Gerät nur in Übereinstimmung mit den Herstelleranweisungen auf.
8. Stellen Sie das Gerät nicht in der Nähe von Wärmequellen auf, wie Heizkörpern, Wärmespeichern, Öfen oder anderen Geräten (auch Verstärkern), die Wärme erzeugen.
9. Verwenden Sie nur Zubehör-/Anbauteile, die vom Hersteller zugelassen sind.
10.  Verwenden Sie für das Gerät nur Rollwagen, Ständer, Dreibeine, Halterungen oder Tische, die vom Hersteller zugelassen sind oder zusammen mit dem Gerät verkauft werden. Falls Sie einen Rollwagen verwenden, dürfen Sie die Einheit Gerät/Rollwagen nur mit Vorsicht bewegen, damit Verletzungen beim möglichen Umkippen ausgeschlossen sind.
11. Ziehen Sie das Netzkabel bei Gewitter oder bei längerer Nichtbenutzung des Gerätes aus der Steckdose.
12. Wenden Sie sich bei allen Reparatur- und Wartungsarbeiten nur an qualifiziertes Personal. Wartungsarbeiten sind in folgenden Fällen nötig: bei jeglichen Beschädigungen wie z. B. des Netzkabels oder Netzsteckers, wenn Flüssigkeiten oder Gegenstände in das Gehäuse gelangt sind, das Gerät Regen oder Feuchtigkeit ausgesetzt wurde, fallen gelassen wurde oder nicht ordnungsgemäß funktioniert.

Warnungen/Vorsichtsmaßnahmen



Dieses Symbol auf dem Produkt bedeutet, dass nicht isolierte, gefährliche elektrische Spannung innerhalb des Systemgehäuses vorhanden ist. Es besteht die Gefahr von Stromschlägen!



Dieses Symbol auf dem Produkt macht auf wichtige Bedienungs- und Wartungsanweisungen in diesem Handbuch aufmerksam.



Enthält kleine Teile, die verschluckt werden können und eine Erstickungsgefahr darstellen. Nicht geeignet für Kinder unter drei Jahren.



Dieses Produkt enthält magnetische Materialien. Wenden Sie sich an Ihren Arzt, wenn Sie wissen möchten, ob dies den Betrieb Ihres implantierten medizinischen Geräts beeinflussen kann.

- Um Brände und Stromschläge zu vermeiden, darf dieses Gerät keinem Regen, Flüssigkeiten oder Feuchtigkeit ausgesetzt werden.
- Schützen Sie das Gerät vor tropfenden oder spritzenden Flüssigkeiten, und stellen Sie KEINE mit Flüssigkeiten gefüllten Gefäße (z. B. Vasen) auf das Gerät oder in die Nähe des Geräts.
- Halten Sie das Produkt von Feuer und Wärmequellen fern. Stellen Sie KEINE brennenden Kerzen oder ähnliches auf das Gerät oder in die Nähe des Geräts.
- Nehmen Sie KEINE nicht genehmigten Änderungen an diesem Produkt vor.
- Verwenden Sie KEINEN Wechselrichter mit diesem Produkt.
- Die mit diesem System mitgelieferten Lautsprecherdrähte und Verbindungskabel sind nicht für den Wandeinbau zugelassen. Bitte sehen Sie in Ihren örtlichen Bauvorschriften wegen des korrekten Draht- und Kabeltyps nach, der für den Wandeinbau erforderlich ist.
- Falls Sie den Netzstecker oder eine Mehrfachsteckdose verwenden, um das Gerät von der Stromversorgung zu trennen, sollten Sie sicherstellen, dass Sie jederzeit auf den Stecker zugreifen können.



仅适用于 2.000 m 以下地区安全使用

Nur auf Höhen unter 2.000 m über N.N. verwenden.

- Verwenden Sie für die Montage dieses Produkts nur die folgenden Befestigungsmittel: Bose Soundbar Wall Bracket
- Montieren Sie das Produkt nicht an Wänden, die zu schwach sind oder in denen Strom- oder Wasserleitungen usw. verlegt sind. Wenn Sie Bedenken haben, ziehen Sie einen qualifizierten Fachmann zu Rate. Achten Sie darauf, dass die Halterung gemäß den örtlichen Bauvorschriften angebracht ist.
- Aufgrund der Belüftungsanforderungen sollten Sie das Produkt nicht in einem geschlossenen Raum, zum Beispiel in einer Wandnische oder in einem geschlossenen Schrank, aufstellen.
- Platzieren oder montieren Sie die Halterung und das Produkt nicht in der Nähe von Wärmequellen, zum Beispiel Kaminen, Radiatoren, Heizkörpern oder anderen Apparaten (zum Beispiel Verstärker), die Wärme produzieren.
- Das Etikett mit der Produktbezeichnung befindet sich auf der Rückseite des Lautsprechers.

HINWEIS: Dieses Gerät wurde getestet und erfüllt die Grenzwerte für digitale Geräte der Klasse B gemäß Abschnitt 15 der FCC-Vorschriften. Diese Grenzwerte wurden festgelegt, um einen angemessenen Schutz gegen elektromagnetische Störungen bei einer Installation in Wohngebieten zu gewährleisten. Dieses Gerät erzeugt und verwendet Hochfrequenzstrahlung und kann sie auch aussenden. Daher verursacht das Gerät bei nicht ordnungsgemäßer Installation und Benutzung möglicherweise Störungen des Funkverkehrs. Es wird jedoch keine Garantie dafür gegeben, dass bei einer bestimmten Installation keine Störstrahlungen auftreten. Sollte dieses Gerät den Radio- oder Fernsehempfang stören (Sie können dies überprüfen, indem Sie das Gerät aus- und wiedereinschalten), so ist der Benutzer dazu angehalten, die Störungen durch eine der folgenden Maßnahmen zu beheben:

- Richten Sie die Antenne neu aus.
- Vergrößern Sie den Abstand zwischen dem Gerät und einem Radio- oder Fernsehempfänger.
- Schließen Sie das Gerät an eine Steckdose in einem anderen Stromkreis als den Empfänger an.
- Wenden Sie sich an einen Händler oder einen erfahrenen Radio-/Fernsehtechniker.

Veränderungen am Gerät, die nicht durch die Bose Corporation autorisiert wurden, können zur Folge haben, dass die Betriebserlaubnis für das Gerät erlischt.

Dieses Gerät erfüllt die Bestimmungen in Teil 15 der FCC-Vorschriften und die lizenzfreien RSS-Standards von ISED Canada. Der Betrieb unterliegt den beiden folgenden Bedingungen: (1) dieses Gerät darf keine Störungen verursachen und (2) dieses Gerät muss jegliche Störungen dulden, einschließlich Störungen, die zu einem unerwünschten Betrieb führen.

Dieses Gerät erfüllt die Strahlungsexpositionsgrenzwerte der FCC und ISED für die allgemeine Bevölkerung. Dieses Gerät sollte mit einem Mindestabstand von 20 cm zwischen dem Radiator und Ihrem Körper aufgestellt und betrieben werden. Der Sender darf nicht zusammen mit einer anderen Antenne oder einem anderen Sender aufgestellt oder betrieben werden.

CAN ICES-3 (B) /NMB-3 (B)

CE Die Bose Corporation erklärt hiermit, dass dieses Produkt die wesentlichen Anforderungen und andere relevante Bestimmungen der Richtlinie 2014/53/EU und weitere geltende EU-Richtlinien erfüllt. Die vollständige Konformitätserklärung ist einsehbar unter www.Bose.com/compliance

Für Europa:

Frequenzband des Betriebs 2.400 bis 2.483,5 MHz:

Bluetooth: Maximale Sendeleistung weniger als 20 dBm EIRP.

Bluetooth Low Energy: Maximale spektrale Leistungsdichte weniger als 10 dBm/EIRP.

Dieses Produkt, gemäß Anforderungen an die umweltgerechte Gestaltung energieverbrauchsrelevanter Produkte, Richtlinie 2009/125/EG, entspricht den folgenden Normen oder Dokumenten: Verordnung (EG) Nr. 1275/2008, in der durch Verordnung (EU) Nr. 801/2013 geänderten Fassung.

Erforderliche Energiezustandsinformationen	Energimodi	
	Standby	Netzwerk-Standby
Stromverbrauch im angegebenen Energiemodus bei einem Eingang von 230 V/50 Hz	< 0,5 W	<i>Bluetooth</i> ® < 2,0 W
Zeit, nach der das Gerät automatisch in den Modus geschaltet wird	< 2,5 Stunden	≤ 20 Minuten
Stromverbrauch im Netzwerk-Standby, wenn alle drahtgebundenen Netzwerkanlüsse verbunden und alle drahtlosen Netzwerkanlüsse aktiviert sind, bei einem Eingang von 230 V/50 Hz	N/A	< 2,0 W
Deaktivierungs-/Aktivierungsverfahren für den Netzwerkanschluss. Das Deaktivieren aller Netzwerke aktiviert den Standby-Modus.	Bluetooth: Sie können dies durch Löschen der Abstimmliste deaktivieren, indem Sie die <i>Bluetooth</i> -Taste 10 Sekunden lang gedrückt halten. Sie können dies durch Abstimmen mit einer <i>Bluetooth</i> -Quelle aktivieren.	



Dieses Symbol bedeutet, dass das Produkt nicht mit dem Hausmüll entsorgt werden darf, sondern bei einer geeigneten Sammelstelle für das Recycling abgegeben werden muss. Die ordnungsgemäße Entsorgung und das Recycling tragen dazu bei, die natürlichen Ressourcen, die Gesundheit und die Umwelt zu schützen. Weitere Informationen zur Entsorgung und zum Recycling dieses Produkts erhalten Sie von Ihrer zuständigen Kommune, Ihrem Entsorgungsdienst oder dem Geschäft, in dem Sie dieses Produkt gekauft haben.

Verwaltungsverordnung für energiearme Funkfrequenzgeräte

Artikel XII

Laut der „Verwaltungsverordnung für energiearme Funkfrequenzgeräte“ darf kein Unternehmen oder Benutzer ohne Erlaubnis durch die NCC Folgendes nicht: die Frequenz ändern, die Übertragungsleistung verbessern oder die ursprünglichen Eigenschaften sowie die Leistung für ein zugelassenes energiearmes Funkfrequenzgerät ändern.

Artikel XIV

Energiearme Funkfrequenzgeräte dürfen die Flugsicherheit nicht beeinträchtigen oder gesetzlich zulässige Kommunikation stören. Andernfalls muss der Benutzer den Betrieb sofort einstellen, bis keine Störung mehr auftritt. Besagte gesetzlich zulässige Kommunikation bedeutet Funkkommunikation, die in Übereinstimmung mit dem Telekommunikationsgesetz erfolgt.

Energiearme Funkfrequenzgeräte müssen für Störung durch gesetzlich zulässige Kommunikation oder Geräte mit ISM-Funkwellenstrahlung empfänglich sein.

Versuchen Sie **NICHT**, die aufladbare Lithium-Ionen-Batterie aus diesem Produkt zu nehmen. Wenden Sie sich zum Herausnehmen an Ihren Bose-Händler oder einen anderen qualifizierten Fachmann.

Bitte füllen Sie Folgendes aus und bewahren Sie es für Ihre Unterlagen auf:

Die Serien- und Modellnummern befinden sich an der Rückseite des Lautsprechers.

Seriennummer: _____

Modellnummer: _____

Bewahren Sie die Kaufquittung zusammen mit der Bedienungsanleitung auf. Jetzt ist ein guter Zeitpunkt, um Ihr Bose-Produkt zu registrieren. Sie können dies ganz einfach auf global.Bose.com/register

Tabelle zur Einschränkung gefährlicher Stoffe für China

Namen und Inhalt der giftigen oder gefährlichen Stoffe oder Elemente						
Name des Teils	Gefährliche Stoffe oder Elemente					
	Blei (Pb)	Quecksilber (Hg)	Kadmium (Cd)	Sechswertiges Chrom (CR(VI))	Polybromiertes Biphenyl (PBB)	Polybromiertes Diphenylether (PBDE)
PCBs	X	0	0	0	0	0
Metallteile	X	0	0	0	0	0
Kunststoffteile	0	0	0	0	0	0
Lautsprecher	X	0	0	0	0	0
Kabel	X	0	0	0	0	0
Diese Tabelle wurde in Übereinstimmung mit den Bestimmungen von SJ/T 11364 erstellt. O: Gibt an, dass dieser giftige oder gefährliche Stoff, der in allen homogenen Materialien für dieses Teil enthalten ist, unter den Grenzwerten gemäß GB/T 26572 liegt. X: Gibt an, dass dieser giftige oder gefährliche Stoff, der in mindestens einem der homogenen Materialien enthalten ist, die für dieses Teil verwendet wurden, über den Grenzwerten gemäß GB/T 26572 liegt.						

Tabelle zur Einschränkung gefährlicher Stoffe für Taiwan

Gerätebezeichnung: Powered Speaker, Typbezeichnung: 431974						
Einheit	Stoffe mit eingeschränkter Verwendung und ihre chemischen Symbole					
	Blei (Pb)	Quecksilber (Hg)	Kadmium (Cd)	Sechswertiges Chrom (Cr+6)	Polybromierte Biphenyle (PBB)	Polybromierte Diphenylether (PBDE)
PCBs	-	o	o	o	o	o
Metallteile	-	o	o	o	o	o
Kunststoffteile	o	o	o	o	o	o
Lautsprecher	-	o	o	o	o	o
Kabel	-	o	o	o	o	o
Hinweis 1: „o“ gibt an, dass der prozentuale Gehalt des Stoffs mit eingeschränkter Verwendung den Prozentsatz des Referenzwerts des Vorhandenseins nicht übersteigt.						
Hinweis 2: „-“ gibt an, dass der Stoff mit eingeschränkter Verwendung der Ausnahme entspricht.						

Herstellungsdatum: Die achte Ziffer in der Seriennummer gibt das Herstellungsjahr an: „0“ ist 2010 oder 2020.

China-Import: Bose Electronics (Shanghai) Company Limited, Part C, Plant 9, No. 353 North Riyang Road, China (Shanghai) Pilot Free Trade Zone

EU-Import: Bose Products B.V., Gorslaan 60, 1441 RG Purmerend, Niederlande

Taiwan-Import: Bose Taiwan Branch, 9F-A1, No.10, Section 3, Minsheng East Road, Taipei City 104, Taiwan
Telefonnummer: +886-2-2514 7676

Mexiko-Import: Bose de México, S. de R.L. de C.V., Paseo de las Palmas 405-204, Lomas de Chapultepec, 11000 México, D.F. Telefonnummer: +5255 (5202) 3545

Eingangsnennleistung: 100 – 240 V ~ 50/60 HZ, 36 W

Modellnummer: 431974

Die CMIIT-ID ist auf einem Etikett auf der Rückseite des Lautsprechers angegeben.

Sicherheitshinweise



Dieses Produkt enthält Software. Bose kann von Zeit zu Zeit Updates liefern, zum Beispiel solche, die Sicherheitsprobleme beheben, die die Funktionalität des Produkts beeinträchtigen könnten. Sie sind für die Anwendung von Updates für die Produkte verantwortlich, die Sie besitzen. Solche Updates können Sie erhalten, indem Sie sich an den Bose-Kundendienst wenden. Besuchen Sie: [worldwide.Bose.com/contact](https://www.worldwide.bose.com/contact)

Die *Bluetooth*® Wortmarke und Logos sind eingetragene Marken der Bluetooth SIG, Inc. Jegliche Nutzung dieser Marken durch die Bose Corporation erfolgt unter Lizenz. Andere Marken und Markennamen sind das Eigentum der jeweiligen Inhaber.

 **DOLBY AUDIO**™ Dolby, Dolby Audio und das Dolby Digital-Symbol sind Marken von Dolby Laboratories.

 **HDMI**™ HDMI, HDMI High-Definition Multimedia Interface sowie das HDMI-Logo sind Marken oder eingetragene Marken von HDMI Licensing Administrator, Inc.

Bose, Bose Bass Module, Bose Soundbar Wall Bracket und Bose TV Speaker sind Marken der Bose Corporation.

Bose Corporation Unternehmenszentrale: 1-877-230-5639

©2020 Bose Corporation. Dieses Dokument darf ohne vorherige schriftliche Genehmigung weder ganz noch teilweise reproduziert, verändert, vertrieben oder auf andere Weise verwendet werden.

FreeRTOS Kernel V10.0.1

Copyright (C) 2017 Amazon.com, Inc. or its affiliates. All Rights Reserved.

Permission is hereby granted, free of charge, to any person obtaining a copy of this software and associated documentation files (the "Software"), to deal in the Software without restriction, including without limitation the rights to use, copy, modify, merge, publish, distribute, sublicense, and/or sell copies of the Software, and to permit persons to whom the Software is furnished to do so, subject to the following conditions:

The above copyright notice and this permission notice shall be included in all copies or substantial portions of the Software.

THE SOFTWARE IS PROVIDED "AS IS", WITHOUT WARRANTY OF ANY KIND, EXPRESS OR IMPLIED, INCLUDING BUT NOT LIMITED TO THE WARRANTIES OF MERCHANTABILITY, FITNESS FOR A PARTICULAR PURPOSE AND NONINFRINGEMENT. IN NO EVENT SHALL THE AUTHORS OR COPYRIGHT HOLDERS BE LIABLE FOR ANY CLAIM, DAMAGES OR OTHER LIABILITY, WHETHER IN AN ACTION OF CONTRACT, TORT OR OTHERWISE, ARISING FROM, OUT OF OR IN CONNECTION WITH THE SOFTWARE OR THE USE OR OTHER DEALINGS IN THE SOFTWARE.

<http://www.FreeRTOS.org>

<http://aws.amazon.com/freertos>

Heatshrink-0.4.1

Copyright (c) 2011-2015 Scott Vokes <vokes.s@gmail.com>

Permission to use, copy, modify, and/or distribute this software for any purpose with or without fee is hereby granted, provided that the above copyright notice and this permission notice appear in all copies.

THE SOFTWARE IS PROVIDED "AS IS" AND THE AUTHOR DISCLAIMS ALL WARRANTIES WITH REGARD TO THIS SOFTWARE INCLUDING ALL IMPLIED WARRANTIES OF MERCHANTABILITY AND FITNESS. IN NO EVENT SHALL THE AUTHOR BE LIABLE FOR ANY SPECIAL, DIRECT, INDIRECT, OR CONSEQUENTIAL DAMAGES OR ANY DAMAGES WHATSOEVER RESULTING FROM LOSS OF USE, DATA OR PROFITS, WHETHER IN AN ACTION OF CONTRACT, NEGLIGENCE OR OTHER TORTIOUS ACTION, ARISING OUT OF OR IN CONNECTION WITH THE USE OR PERFORMANCE OF THIS SOFTWARE.

LIEFERUMFANG

Inhalt 11

AUFSTELLUNG DES LAUTSPRECHERS

Empfehlungen 12
 Wandmontage des Lautsprechers 13
 Anpassen des Tons bei Wandmontage 13

EINRICHTEN DES LAUTSPRECHERS

Kabeloptionen 14
 Anschließen des Lautsprechers an das Fernsehgerät 15
 Option 1: Optisch 15
 Option 2: HDMI™ ARC (nicht im Lieferumfang enthalten) 16
 Anschließen des Lautsprechers an den Strom 17
 TV-Lautsprecher ausschalten 18
 Überprüfen des Tons 18

LAUTSPRECHER-BEDIENELEMENTE

Fernbedienungsfunktionen 19
 Strom 20
 Automatische Aktivierung 21
 Lautstärke 22
 Quellen 23
 Dialogmodus 24
 Basstöne einstellen 25
 Zurücksetzen des Bass 26

BLUETOOTH®-VERBINDUNGEN

Verbinden eines Mobilgeräts 27

Trennen eines Mobilgeräts 28

Erneutes Verbinden eines Mobilgeräts..... 28

Zusätzliches Mobilgerät verbinden..... 29

Löschen der Geräteliste des Lautsprechers 29

LAUTSPRECHERSTATUS

Bluetooth-Status 30

Medienwiedergabe- und Lautstärkestatus 31

Update- und Fehlerstatus..... 31

ERWEITERTE FUNKTIONEN

Zubehör (optional) verbinden 32

ALTERNATIVES SETUP

Kein optischer oder HDMI Anschluss am Fernsehgerät 33

Fernsehgerät hat nur einen analogen Anschluss 33

Fernsehgerät hat nur einen Kopfhöreranschluss 34

PFLEGE UND WARTUNG

Austauschen der Fernbedienungsbatterie 35

Reinigen des Lautsprechers 36

Ersatzteile und Zubehör..... 36

Eingeschränkte Garantie..... 36

FEHLERBEHEBUNG

Versuchen Sie zuerst diese Lösungen 37

Andere Lösungen..... 37

INHALT

Überprüfen Sie, ob die folgenden Teile enthalten sind:



Bose TV Speaker



Fernbedienung für den Bose TV Speaker
(Batterien mitgeliefert)

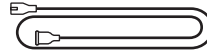

Netzkabel*

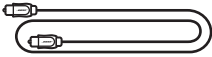

Optisches Kabel

* Kann mit mehreren Kabeln geliefert werden. Verwenden Sie das Netzkabel für Ihre Region.

HINWEIS: Sollten Teile des Produkts beschädigt sein, verwenden Sie sie nicht. Wenden Sie sich an den Bose-Fachhandel oder den Bose-Kundendienst.

Besuchen Sie: worldwide.Bose.com/Support/TVS

EMPFEHLUNGEN

- Stellen Sie den Lautsprecher nicht in Metallschränke und stellen Sie ihn von anderen A/V-Komponenten und direkten Wärmequellen entfernt auf.
- Stellen Sie den Lautsprecher unter (bevorzugt) oder über das Fernsehgerät mit dem Gitter in Richtung Raum.
- Stellen Sie den Lautsprecher mit den Gummifüßen auf eine stabile und ebene Fläche. Damit sie stabil steht, müssen die Füße auf der Fläche stehen. Achten Sie auf einen festen Stand. Bei einer glatten Unterlage (Marmor, Glas, poliertes Holz) kann der Lautsprecher durch Erschütterungen leicht verrutschen.
- Wenn Sie den Lautsprecher auf ein Regal oder einen Fernsehstandfuß stellen, rücken Sie die Vorderseite des Lautsprechers für optimale Klangqualität so nah wie möglich an die vordere Kante des Regals oder Fußes.
- Achten Sie darauf, dass die Rückseite des Lautsprechers mindestens 1 cm von allen anderen Flächen entfernt ist. Wenn die Öffnungen an dieser Seite blockiert werden, beeinträchtigt dies die Klangleistung.
- Vergewissern Sie sich, dass sich eine Netzsteckdose in der Nähe befindet.
- Um Funkstörungen zu vermeiden, sollten Sie andere drahtlose Geräte 0,3 bis 0,9 m vom Lautsprecher entfernt aufstellen.
- Für optimale Klangqualität sollte der Lautsprecher nicht in einem geschlossenen Schrank oder diagonal in einer Ecke stehen.
- Stellen Sie keine Gegenstände auf den Lautsprecher.

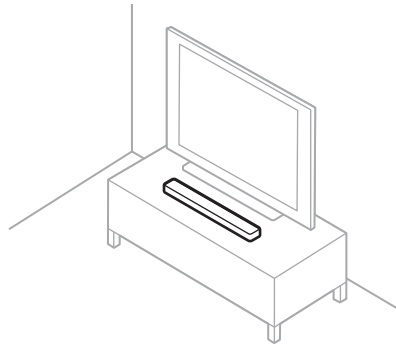

ACHTUNG: Stellen Sie den Lautsprecher bei Verwendung NICHT auf die Vorderseite, die Rückseite oder die Oberseite.

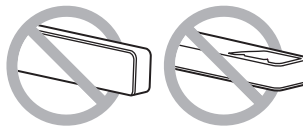

WANDMONTAGE DES LAUTSPRECHERS

Sie können den Lautsprecher an einer Wand montieren. Wenn Sie die Bose Soundbar Wall Bracket kaufen möchten, wenden Sie sich an Ihren autorisierten Bose-Händler.

Besuchen Sie: worldwide.bose.com/Support/TVS

ACHTUNG: Verwenden Sie KEIN anderes Befestigungsmaterial zum Montieren des Lautsprechers.

Anpassen des Tons bei Wandmontage

Halten Sie auf der Fernbedienung die Dialogmodus-Taste  5 Sekunden lang gedrückt, bis das TV-Lämpchen am Lautsprecher gelb blinkt.



KABELOPTIONEN

Schließen Sie das Fernsehgerät mit einer der zwei Kabeloptionen an den Lautsprecher an.

- **Option 1:** Optisch
- **Option 2:** HDMI ARC (nicht im Lieferumfang enthalten)

HINWEISE:

- Die Verwendung des HDMI ARC oder Audio Return Channel-Anschlusses Ihres Fernsehgeräts ermöglicht Ihnen die Verwendung der Fernbedienung des Fernsehgeräts zum Steuern der Strom-, Lautstärke- und Stummschaltfunktionen des Lautsprechers.
- Falls Ihr Fernsehgerät keinen optischen oder HDMI Anschluss hat, sehen Sie unter „Alternatives Setup“ auf Seite 33 nach.

1. Suchen Sie an der Rückseite des Fernsehgeräts das **Audio OUT-** (optisch) oder **HDMI IN-**Anschlussfeld.

HINWEIS: Das Anschlussfeld Ihres Fernsehgeräts sieht möglicherweise nicht wie abgebildet aus. Suchen Sie nach der Form des Anschlusses.

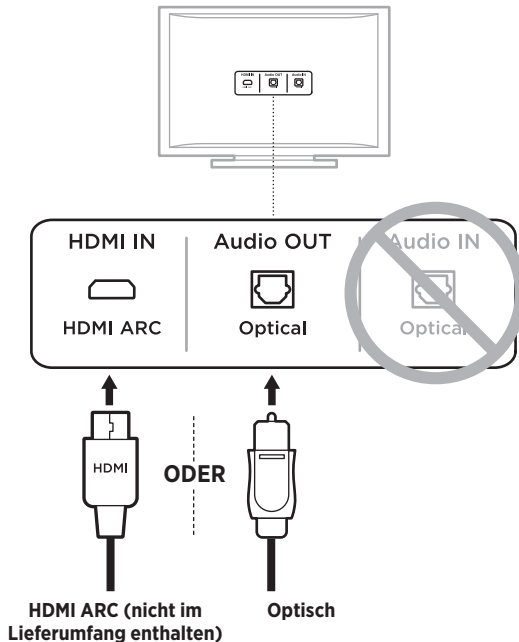

2. Auswählen eines Audiokabels.

ANSCHLIESSEN DES LAUTSPRECHERS AN DAS FERNSEHGERÄT

Option 1: Optisch

1. Entfernen Sie die Schutzkappe von beiden Enden des optischen Kabels.

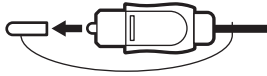

ACHTUNG: Stellen Sie sicher, dass Sie die Schutzkappe von beiden Enden des optischen Kabels entfernt haben. Wenn Sie den Stecker falsch herum hineinstecken, kann dies den Stecker und/oder Anschluss beschädigen.

2. Richten Sie den Stecker am **Optical OUT**-Anschluss des Fernsehgeräts aus und stecken Sie ihn vorsichtig hinein.
3. Halten Sie den Stecker am anderen Ende des optischen Kabels mit dem Bose-Logo nach unten.
4. Richten Sie den Stecker am **OPTICAL IN**-Anschluss des Lautsprechers aus und stecken Sie ihn vorsichtig hinein.

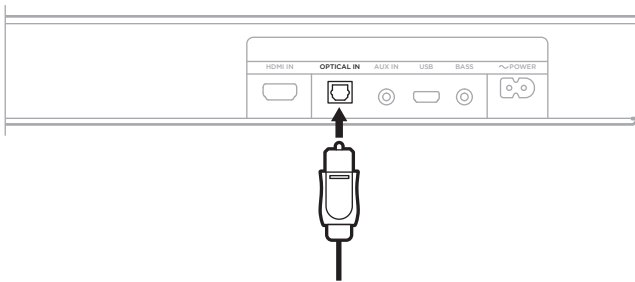

HINWEIS: Der Anschluss hat eine Tür mit Scharnier, die nach innen schwenkt, wenn Sie den Stecker hineinstecken.

5. Stecken Sie den Stecker fest in den Anschluss, bis Sie ein Klicken hören oder spüren.



Option 2: HDMI ARC (nicht im Lieferumfang enthalten)

1. Schließen Sie ein Ende des HDMI-Kabels an den **HDMI ARC**-Anschluss des Fernsehgeräts an.

HINWEIS: Wenn Sie den Anschluss nicht an den HDMI ARC- oder Audio Return Channel-Anschluss des Fernsehgeräts vornehmen, hören Sie keinen Ton aus dem Lautsprecher. Falls Ihr Fernsehgerät keinen HDMI oder ARC-Anschluss hat, schließen Sie den Lautsprecher mithilfe des mitgeliefert optischen Kabels an (siehe Seite 15).

2. Schließen Sie das andere Ende des Kabels an den **HDMI IN**-Anschluss am Lautsprecher an.

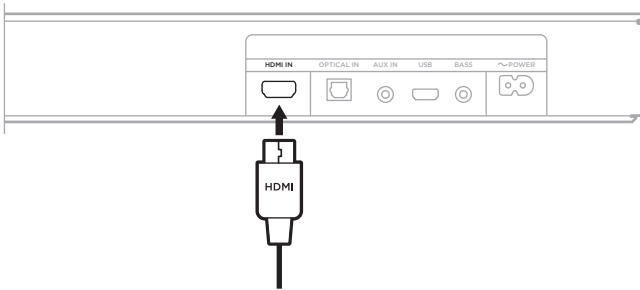

ANSCHLIESSEN DES LAUTSPRECHERS AN DEN STROM

1. Schließen Sie das Netzkabel an den  **POWER**-Anschluss an der Rückseite des Lautsprechers an.
2. Schließen Sie den anderen Stecker des Netzkabels an eine Netzsteckdose an.

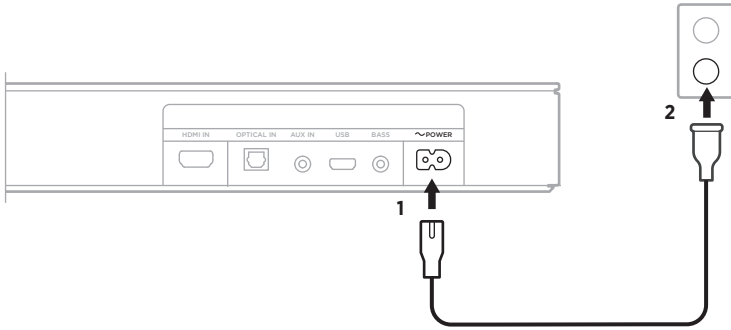

Der Lautsprecher schaltet sich ein und Sie hören einen Ton.

TV-LAUTSPRECHER AUSSCHALTEN

Um keinen verzerrten Ton zu hören, schalten Sie die TV-Lautsprecher aus.

Weitere Informationen finden Sie in der Bedienungsanleitung Ihres Fernsehgeräts.

TIPP: Die Audioeinstellungen finden Sie normalerweise im TV-Menü.

ÜBERPRÜFEN DES TONS

1. Schalten Sie das Fernsehgerät ein.
2. Wenn Sie eine Kabel-/Satellitenanlage oder eine andere sekundäre Quelle verwenden:
 - a. Schalten Sie diese Quelle ein.
 - b. Wählen Sie den entsprechenden Fernsehanschluss aus.
3. Schalten Sie die Lautsprecher ein (siehe Seite 20).

Sie hören Ton vom Lautsprecher.
4. Drücken Sie  auf der Fernbedienung des Lautsprechers.

Sie hören keinen Ton von den TV-Lautsprechern oder vom Lautsprecher.

HINWEIS: Wenn Sie keinen Ton vom Lautsprecher hören oder Ton von den TV-Lautsprechern hören, sehen Sie unter Seite 37 nach.

FERNBEDIENUNGSFUNKTIONEN

Verwenden Sie die Fernbedienung zum Steuern des Lautsprechers und der *Bluetooth*-Verbindungen.

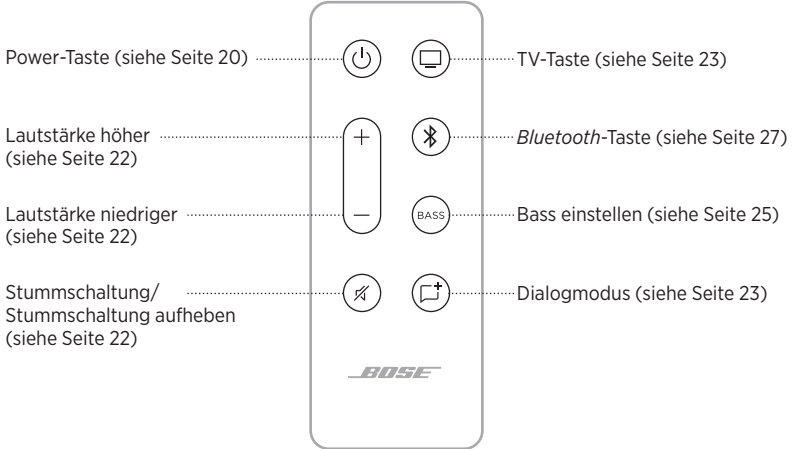

Strom

Drücken Sie die Power-Taste  auf der Fernbedienung, um den Lautsprecher ein-/auszuschalten.

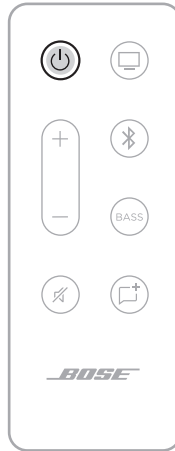

Beim Einschalten ist der Lautsprecher auf die zuletzt aktive Quelle voreingestellt.

HINWEISE:

- Wenn Sie den Lautsprecher an eine Netzsteckdose anschließen, schaltet sich der Lautsprecher automatisch ein.
- Beim erstmaligen Einschalten ist der Lautsprecher auf die Quelle TV  voreingestellt.

Automatische Aktivierung

Sie können den Lautsprecher so einstellen, dass er sich einschaltet, sobald er ein Tonsignal empfängt.

Halten Sie auf der Fernbedienung die Power-Taste  gedrückt, bis Sie einen Ton hören und die TV- und *Bluetooth*-Lämpchen am Lautsprecher 3 Mal gelb blinken, um zwischen automatischer Aktivierung und den voreingestellten Energieeinstellungen umzuschalten.

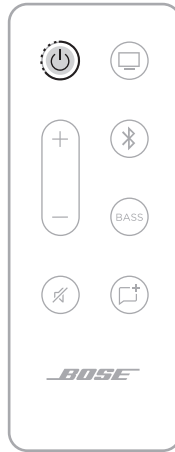

Lautstärke

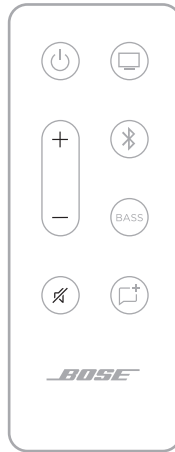

FUNKTION	VORGEHENSWEISE
Lautstärke erhöhen	Drücken Sie +. HINWEIS: Um die Lautstärke schnell zu erhöhen, halten Sie + gedrückt.
Lautstärke verringern	Drücken Sie –. HINWEIS: Um die Lautstärke schnell zu verringern, halten Sie – gedrückt.
Stummschaltung/ Stummschaltung aufheben	Drücken Sie  . Wenn der Ton stummgeschaltet ist, blinken die Lämpchen am Lautsprecher für die aktuelle Quelle (TV oder <i>Bluetooth</i>), bis der Ton wiederhergestellt wird (siehe Seite 31). TIPP: Sie können auch + drücken, um den Ton wiederherzustellen.

Quellen

Sie können Ihre TV- und *Bluetooth*-Verbindungen mithilfe Ihrer Fernbedienung steuern.

Drücken Sie zum Steuern einer Quelle die Taste (TV-Taste  oder *Bluetooth*-Taste ) für die Quelle, die Sie steuern möchten, auf der Fernbedienung.



DIALOGMODUS

Der Dialogmodus verbessert die Verständlichkeit von Dialogen und Sprache in Filmen, TV-Programmen und Podcasts durch Anpassen der Audiobalance des Systems.

Drücken Sie auf der Fernbedienung die Dialogmodus-Taste , um zwischen Dialogmodus und Ihren Standard-Audioeinstellungen umzuschalten.

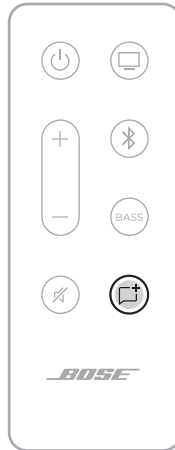

Wenn der Dialogmodus aktiviert ist, leuchtet das Lämpchen für die aktuelle Quelle grün (siehe Seite 30).

HINWEIS: Wenn Sie den Dialogmodus aktivieren, bleibt dieser für Ihre aktuelle Quelle aktiviert, selbst wenn Sie zu einer anderen Quelle umschalten oder den Lautsprecher ausschalten. Um den Dialogmodus für eine Quelle zu deaktivieren, drücken Sie die Dialogmodus-Taste  erneut.

BASSTÖNE EINSTELLEN

1. Drücken Sie auf der Fernbedienung **BASS**.



Die TV- und *Bluetooth*-Lämpchen am Lautsprecher blinken 3 Mal.

2. Stellen Sie den Bass wie folgt ein:
 - Drücken Sie Lautstärke erhöhen +, um den Bass zu erhöhen.
 - Drücken Sie Lautstärke verringern —, um den Bass zu verringern.

Die TV- und *Bluetooth*-Lämpchen am Lautsprecher leuchten entsprechend der aktuellen Basseinstellung.

BASSEINSTELLUNG	TV	Bluetooth
2 (maximal)	■	□
1	■	□
0 (Standard)	◀ □ ▶	◀ □ ▶
-1	□	■
-2 (minimal)	□	■

3. Drücken Sie **BASS**.

Der Lautsprecher speichert die aktuelle Basseinstellung.

HINWEIS: Informationen zur optimalen Tonqualität bei reinen Sprachprogrammen, zum Beispiel Nachrichten und Talk-Shows, finden Sie unter „Dialogmodus“ auf Seite 24.

ZURÜCKSETZEN DES BASS

Halten Sie auf der Fernbedienung **BASS** gedrückt, bis die TV- und *Bluetooth*-Lämpchen am Lautsprecher 3 Mal blinken.



Die Basseinstellung wird auf die werkseitigen Einstellungen zurückgesetzt.

Bluetooth-Drahtlostechnologie ermöglicht es Ihnen, Musik von Mobilgeräten wie Smartphones, Tablets und Laptop-Computer zu streamen. Bevor Sie Musik von einem Gerät streamen können, müssen Sie das Gerät mit dem Lautsprecher verbinden.

VERBINDEN EINES MOBILGERÄTS

1. Drücken Sie die *Bluetooth*-Taste  auf der Fernbedienung.

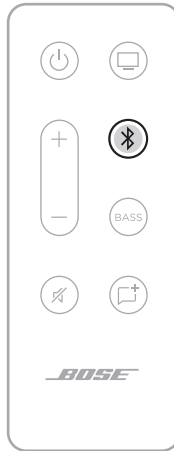

Das *Bluetooth*-Lämpchen am Lautsprecher blinkt langsam blau.

2. Aktivieren Sie die *Bluetooth*-Funktion auf Ihrem Mobilgerät.

TIPP: Das *Bluetooth*-Menü finden Sie normalerweise im Einstellen-Menü.

3. Wählen Sie Ihren Lautsprecher aus der Liste der Geräte aus.

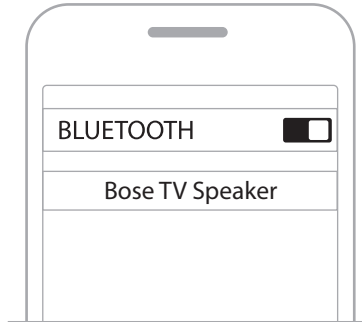

Nach dem Verbinden hören Sie einen Ton. Das *Bluetooth*[®]-Lämpchen leuchtet weiß. Bose TV Speaker wird in der Mobilgeräteleiste angezeigt.

TRENNEN EINES MOBILGERÄTS

Verwenden Sie das *Bluetooth*-Menü Ihres Mobilgeräts zum Trennen vom Lautsprecher.

TIPP: Zum Trennen können Sie auch die *Bluetooth*-Funktion am Mobilgerät deaktivieren. Durch Deaktivieren der *Bluetooth*-Funktion werden alle anderen Geräte getrennt.

ERNEUTES VERBINDEN EINES MOBILGERÄTS

Drücken Sie die *Bluetooth*-Taste ✶ auf der Fernbedienung.

Der Lautsprecher versucht, sich wieder mit dem zuletzt verbundenen Mobilgerät zu verbinden. Beim Verbinden leuchtet das *Bluetooth*-Lämpchen am Lautsprecher weiß.

HINWEISE:

- Stellen Sie sicher, dass die *Bluetooth*-Funktion an Ihrem Mobilgerät aktiviert ist.
- Das Gerät muss sich innerhalb von 9 m vom Lautsprecher befinden und eingeschaltet sein.

ZUSÄTZLICHES MOBILGERÄT VERBINDEN

Sie können bis zu acht Geräte in der Geräteliste des Lautsprechers speichern, und der Lautsprecher kann mit zwei Geräten gleichzeitig aktiv verbunden sein.

HINWEIS: Sie können Ton jeweils nur von einem Gerät wiedergeben.

1. Halten Sie die *Bluetooth*-Taste  auf der Fernbedienung gedrückt, bis das *Bluetooth*-Lämpchen langsam blau blinkt.

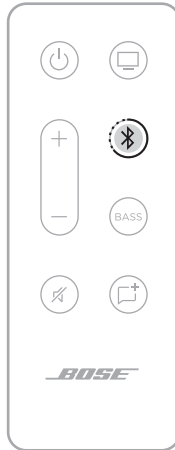

2. Wählen Sie auf Ihrem Mobilgerät Bose TV Speaker aus der Geräteliste aus.

HINWEIS: Stellen Sie sicher, dass die *Bluetooth*-Funktion an Ihrem Mobilgerät aktiviert ist.

LÖSCHEN DER GERÄTELISTE DES LAUTSPRECHERS

1. Halten Sie  auf der Fernbedienung 10 Sekunden lang gedrückt, bis Sie einen Ton hören.
2. Löschen Sie Bose TV Speaker aus der *Bluetooth*-Liste auf Ihrem Gerät.

Alle Geräte werden gelöscht und der Lautsprecher ist für das Verbinden bereit (siehe Seite 27).



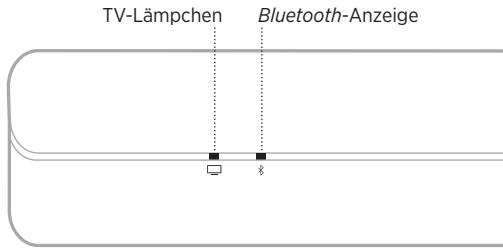





Die LED-Lämpchen an der Vorderseite des Lautsprechers zeigen den Lautsprecherstatus an.



HINWEIS: Die Lämpchen zeigen den höchsten Prioritätsstatus der aktuellen Quellen an.















BLUETOOTH-STATUS

Zeigt den *Bluetooth* Verbindungsstatus der Mobilgeräte an.

AKTIVITÄT DER LÄMPCHEN			SYSTEMZUSTAND
Bluetooth-Lämpchen blinkt langsam blau			Bereit für die Verbindung
Bluetooth-Lämpchen blinkt weiß			Verbinden
Bluetooth-Lämpchen leuchtet weiß			Verbunden









MEDIENWIEDERGABE- UND LAUTSTÄRKESTATUS

Zeigt den Lautsprecherstatus bei der Steuerung der Medienwiedergabe und Lautstärke an.

AKTIVITÄT DER LÄMPCHEN			SYSTEMZUSTAND
TV-Lämpchen leuchtet grün			Dialogmodus für TV aktiviert
<i>Bluetooth</i> -Lämpchen leuchtet grün			Dialogmodus für über <i>Bluetooth</i> verbundenes Gerät aktiviert
Beide Lämpchen blinken weiß			Ein-/Ausschalten
TV-Lämpchen blinkt weiß			Ändern der Lautstärke des Fernsehgeräts
<i>Bluetooth</i> -Lämpchen blinkt weiß			Ändern der Lautstärke für über <i>Bluetooth</i> verbundenes Gerät
TV-Lämpchen blinkt weiß			Stummschaltung für TV aktiviert
<i>Bluetooth</i> -Lämpchen blinkt langsam weiß			Stummschaltung für über <i>Bluetooth</i> verbundenes Gerät aktiviert

UPDATE- UND FEHLERSTATUS

Zeigt den Status der Software-Updates und Fehlermeldungen an.

AKTIVITÄT DER LÄMPCHEN			SYSTEMZUSTAND
TV-Lämpchen blinkt gelb			Lautsprecher wird aktualisiert
TV-Lämpchen blinkt 3 Mal gelb			Aktualisierung abgeschlossen
TV-Lämpchen blinkt rot			Lautsprecherfehler – vom Strom trennen und erneut anschließen. Wenn das Problem weiterhin besteht, wenden Sie sich an den Bose-Kundendienst

ZUBEHÖR (OPTIONAL) VERBINDEN

Sie können dieses Zubehör auch mithilfe eines 3,5-mm-Audiokabels (nicht im Lieferumfang enthalten) an den Lautsprecher anschließen. Weitere Informationen finden Sie in der Bedienungsanleitung Ihres Zubehörs.

Bose-Bassmodul 500: worldwide.Bose.com/Support/BASS500

Bose-Bassmodul 700: worldwide.Bose.com/Support/BASS700

HINWEIS: Schließen Sie das Bassmodul an den **BASS**-Anschluss an der Rückseite des Lautsprechers an. Schließen Sie es nicht an den **AUX IN**-Anschluss an.

KEIN OPTISCHER ODER HDMI ANSCHLUSS AM FERNSEHGERÄT

Einige Fernsehgeräte haben keine optischen oder HDMI-Anschlüsse. Verwenden Sie eine alternative Setup-Methode, um das Fernsehgerät an den Lautsprecher anzuschließen.

PROBLEM	VORGEHENSWEISE
Fernsehgerät hat nur einen analogen Anschluss	Schließen Sie das Fernsehgerät mit einem 3,5-mm-zu-Cinch-Stereokabel (nicht im Lieferumfang enthalten) an. Siehe „Fernsehgerät hat nur einen analogen Anschluss“.
Fernsehgerät hat nur einen Kopfhöreranschluss	Schließen Sie das Fernsehgerät mit einem 3,5-mm-Stereokabel (nicht im Lieferumfang enthalten) an. Siehe „Fernsehgerät hat nur einen Kopfhöreranschluss“ auf Seite 34.

Fernsehgerät hat nur einen analogen Anschluss

Wenn Ihr Fernsehgerät nur einen analogen Anschluss hat, verwenden Sie ein 3,5-mm-zu-Cinch-Stereokabel (nicht im Lieferumfang enthalten) zum Anschließen an den Lautsprecher.

1. Wenn Sie es nicht bereits getan haben, trennen Sie das Fernsehgerät vom Lautsprecher.
2. Schließen Sie das analoge Cinch-Kabel an die Audio OUT-Cinch-Anschlüsse (rot und weiß) an Ihrer Quelle an.
3. Schließen Sie den Stereostecker an den **AUX IN** -Anschluss des Lautsprechers an.

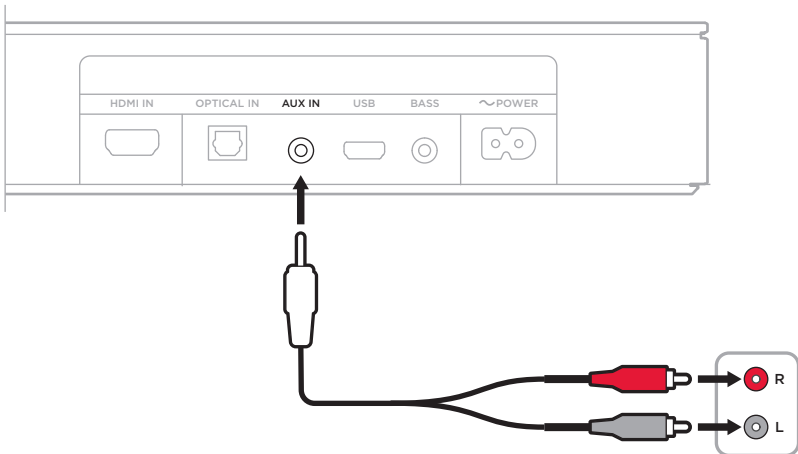

Fernsehergerät hat nur einen Kopfhöreranschluss

Wenn Ihr Fernsehgerät nur einen Kopfhöreranschluss hat, verwenden Sie ein 3,5-mm-Stereokabel (nicht im Lieferumfang enthalten) zum Anschließen an den Lautsprecher.

1. Schließen Sie ein Ende eines 3,5-mm-Kabels an den Kopfhöreranschluss des Fernsehgeräts an.
2. Schließen Sie das andere Ende des Kabels an den AUX IN-Anschluss am Lautsprecher an.

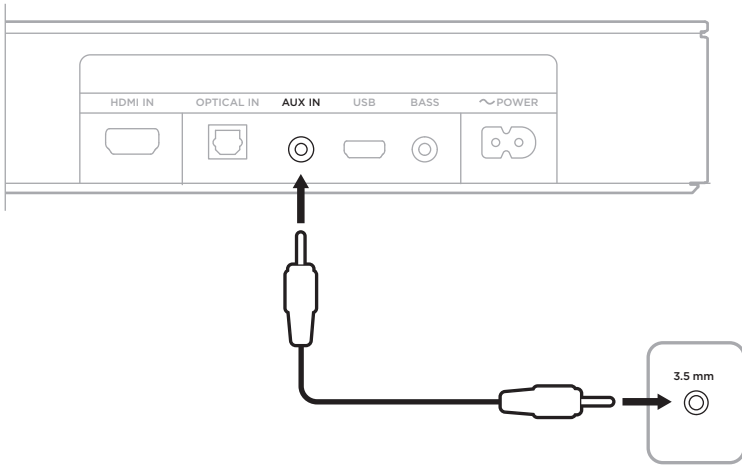

3. Überprüfen Sie, ob das Fernsehgerät eingeschaltet ist.
Weitere Informationen finden Sie in der Bedienungsanleitung Ihres Fernsehgeräts.
4. So stellen Sie optimale Lautstärkeregelung vom Lautsprecher sicher:
 - a. Stellen Sie die Lautstärke des Fernsehgeräts auf 75 % der maximalen Lautstärke ein.
 - b. Stellen Sie die Lautstärke mithilfe der Fernbedienung ein.

AUSTAUSCHEN DER FERNBEDIENUNGSBATTERIE

1. Drehen Sie die Batteriefachabdeckung mit einer Münze nach links (entgegen dem Uhrzeigersinn) und nehmen Sie die Abdeckung ab.

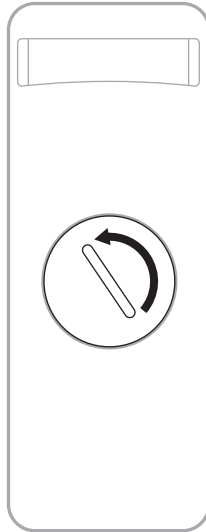

2. Legen Sie eine neue Batterie mit der flachen Seite nach oben ein. Das Plus-Zeichen muss nach oben zeigen.

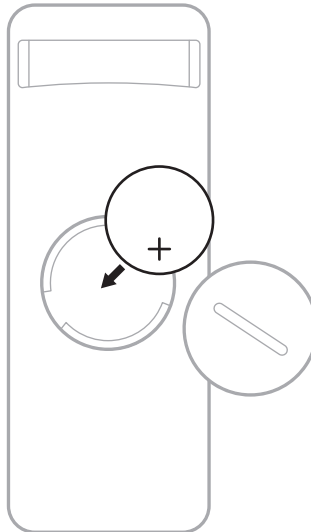

HINWEIS: Verwenden Sie nur zugelassene (z. B. UL) CR2032 oder DL2032 3-V-Lithium-Batterien.

3. Bringen Sie die Abdeckung wieder an und drehen Sie sie nach rechts (im Uhrzeigersinn), bis sie einrastet.

REINIGEN DES LAUTSPRECHERS

Reinigen Sie die Außenfläche des Lautsprechers mit einem weichen trockenen Tuch.

ACHTUNG:

- Auf KEINEN Fall dürfen Flüssigkeiten auf den Lautsprecher oder in Öffnungen geschüttet werden.
- Blasen Sie KEINE Luft in den Lautsprecher.
- Verwenden Sie KEINEN Staubsauger zum Reinigen des Lautsprechers.
- Verwenden Sie KEINE Sprühdosen in der Nähe des Lautsprechers.
- Verwenden Sie KEINE Lösungsmittel, Chemikalien und Reinigungsmittel, die Alkohol, Ammoniak oder Scheuermittel enthalten.
- Lassen Sie KEINE Gegenstände in Öffnungen fallen.

ERSATZTEILE UND ZUBEHÖR

Ersatzteile und Zubehör können über den Bose-Kundendienst bestellt werden.

Besuchen Sie: worldwide.bose.com/Support/TVS

EINGESCHRÄNKTE GARANTIE

Für den Lautsprecher gilt eine eingeschränkte Garantie. Nähere Informationen zur eingeschränkten Garantie finden Sie auf unserer Website unter global.bose.com/warranty.

Eine Anleitung zum Registrieren Ihres Produkts finden Sie unter global.bose.com/register. Ihre eingeschränkte Garantie ist jedoch unabhängig von der Registrierung gültig.

VERSUCHEN SIE ZUERST DIESE LÖSUNGEN

Bei Problemen mit dem Lautsprecher:

- Vergewissern Sie sich, dass der Lautsprecher an eine stromführende Netzsteckdose angeschlossen ist.
- Befestigen Sie alle Kabel und vergewissern Sie sich, dass alle Anschlüsse richtig sind.
- Prüfen Sie die Statuslämpchen (siehe Seite 30).
- Stellen Sie Lautsprecher 0,3 bis 0,9 m von möglichen Störquellen weg (drahtlose Router, kabellose Telefone, Fernsehgeräte, Mikrowellengeräte usw.).
- Beachten Sie beim Aufstellen des Lautsprechers die Aufstellungsrichtlinien (siehe Seite 12).

ANDERE LÖSUNGEN

Wenn Sie das Problem nicht beheben konnten, sehen Sie in der folgenden Tabelle nach, in der Sie Symptome und Lösungen für gängige Probleme finden. Wenn Sie Ihr Problem nicht beheben können, wenden Sie sich an den Bose-Kundendienst.

Besuchen Sie: worldwide.Bose.com/contact

SYMPTOM	LÖSUNG
Kein HDMI ARC- oder optischer Anschluss am Fernsehgerät	Verwenden Sie eine alternative Setup-Methode, um das Fernsehgerät an den Lautsprecher anzuschließen (siehe Seite 33).
Der Lautsprecher schaltet sich nicht ein	Schließen Sie das Netzkabel an eine andere Steckdose an. Verwenden Sie zum Einschalten des Lautsprechers die Fernbedienung (siehe Seite 20). Trennen Sie die Netzkabel vom Lautsprecher und vom optionalen Bassmodul, warten Sie 30 Sekunden und schließen Sie sie an eine stromführende Netzsteckdose an.
Fernbedienung funktioniert nicht oder nur fehlerhaft	Tauschen Sie die Batterie aus (siehe Seite 35). Vergewissern Sie sich, dass die Fernbedienung sich höchstens 6 m vom Lautsprecher entfernt befindet. Stellen Sie sicher, dass sich keine Hindernisse zwischen der Fernbedienung und dem Lautsprecher befinden. Vergewissern Sie sich, dass Sie in der korrekten Quelle sind, indem Sie die Lautstärketaste auf der Fernbedienung drücken, und beobachten Sie, ob das richtige Quellenlämpchen am Lautsprecher blinkt.

SYMPTOM	LÖSUNG
<p>Unterbrochener oder kein Ton vom Lautsprecher</p>	<p>Wenn das TV-Lämpchen oder das <i>Bluetooth</i>-Lämpchen blinkt, ist der Lautsprecher stummgeschaltet. Drücken Sie die Stummschaltung-Taste ⏏, um die Stummschaltung des Lautsprechers aufzuheben.</p> <p>Stellen Sie sicher, dass das Mobilgerät nicht stummgeschaltet ist.</p> <p>Erhöhen Sie die Lautstärke am Lautsprecher (siehe Seite 22) oder am Mobilgerät.</p> <p>Schalten Sie zu einer anderen Quelle um (siehe Seite 23).</p> <p>Geben Sie Ton von einer anderen Anwendung oder einem anderen Musikdienst wieder.</p> <p>Starten Sie Ihr Mobilgerät neu.</p> <p>Vergewissern Sie sich, dass Sie ein kompatibles <i>Bluetooth</i>-Mobilgerät verwenden.</p> <p>Sie können keine <i>Bluetooth</i>-Kopfhörer mit dem Lautsprecher verbinden.</p> <p>Stellen Sie sicher, dass das HDMI-Kabel des Lautsprechers an einen Anschluss an Ihrem Fernsehgerät mit der Bezeichnung HDMI ARC (Audio Return Channel) und nicht an einen üblichen HDMI-Anschluss angeschlossen ist. Falls Ihr Fernsehgerät keinen HDMI ARC-Anschluss hat, schließen Sie den Lautsprecher mithilfe eines optischen Kabels an (siehe Seite 14).</p> <p>Wenn der Lautsprecher an den HDMI ARC-Anschluss des Fernsehgeräts angeschlossen ist, achten Sie darauf, dass Consumer Electronics Control (CEC) im Menü Ihres TV-Systems aktiviert ist. Es kann sein, dass CEC an Ihrem Fernsehgerät anders bezeichnet ist. Weitere Informationen finden Sie in der Bedienungsanleitung des Fernsehgeräts.</p> <p>Schalten Sie das Fernsehgerät aus, trennen Sie das HDMI-Kabel des Lautsprechers vom HDMI ARC-Anschluss des Fernsehgeräts und schließen Sie es wieder an. Schalten Sie das Fernsehgerät ein.</p> <p>Schließen Sie das optische Kabel an einen Anschluss an Ihrem Fernsehgerät mit der Bezeichnung Output oder OUT und nicht Input oder IN an.</p> <p>Trennen Sie die Netzkabel vom Lautsprecher und vom optionalen Bassmodul, warten Sie 30 Sekunden und schließen Sie sie an eine stromführende Netzsteckdose an.</p>
<p>Kein Ton vom Bassmodul</p>	<p>Stellen Sie sicher, dass Ihr Bassmodul an den Strom angeschlossen ist.</p> <p>Stellen Sie sicher, dass das Bassmodul an den BASS-Anschluss an der Rückseite des Lautsprechers angeschlossen ist.</p> <p>Stellen Sie sicher, dass das Bassmodul mit dem Lautsprecher kompatibel ist (siehe Seite 36).</p> <p>Passen Sie den Basspegel an (siehe Seite 25).</p> <p>Schalten Sie zu einer anderen Quelle um (siehe Seite 23).</p>

SYMPTOM	LÖSUNG
<p>Ton ist aus dem Lautsprecher des Fernsehgeräts zu hören</p>	<p>Stellen Sie sicher, dass das HDMI-Kabel des Lautsprechers an einen Anschluss an Ihrem Fernsehgerät mit der Bezeichnung ARC (Audio Return Channel) angeschlossen ist. Falls Ihr Fernsehgerät keinen HDMI ARC-Anschluss hat, schließen Sie den Lautsprecher mithilfe des optischen Kabels an (siehe Seite 16).</p> <p>TV-Lautsprecher ausschalten. Weitere Informationen finden Sie in der Bedienungsanleitung des Fernsehgeräts.</p> <p>Wenn der Lautsprecher an den HDMI ARC-Anschluss des Fernsehgeräts angeschlossen ist, achten Sie darauf, dass Consumer Electronics Control (CEC) im Menü Ihres TV-Systems aktiviert ist. Es kann sein, dass CEC an Ihrem Fernsehgerät anders bezeichnet ist. Weitere Informationen finden Sie in der Bedienungsanleitung des Fernsehgeräts.</p> <p>Trennen Sie das HDMI-Kabel des Lautsprechers vom HDMI ARC-Anschluss des Fernsehgeräts und schließen Sie es wieder an.</p> <p>Drehen Sie die Lautstärke des Fernsehgeräts auf die niedrigste Einstellung.</p> <p>Schließen Sie den Lautsprecher sowohl mithilfe des HDMI-Kabels (siehe Seite 16) als auch des optischen Kabels (siehe Seite 17) an.</p>
<p>Schlechter oder verzerrter Ton</p>	<p>Testen Sie verschiedene Quellen, falls verfügbar.</p> <p>Vergewissern Sie sich, dass Ihr Fernsehgerät Surround-Sound wiedergeben kann. Weitere Informationen finden Sie in der Bedienungsanleitung des Fernsehgeräts.</p> <p>Wenn Ton von einem anderen Gerät wiedergegeben wird, verringern Sie die Lautstärke dieses Geräts.</p> <p>Schalten Sie die TV-Lautsprecher aus. Weitere Informationen finden Sie in der Bedienungsanleitung des Fernsehgeräts.</p> <p>Passen Sie, wenn Sie den Lautsprecher an der Wand montieren, den Ton an (siehe Seite 13).</p>
<p>Lautsprecher und Quelle schalten sich nicht gleichzeitig ein/aus</p>	<p>Drücken Sie auf der Fernbedienung die Quellentaste für die Quelle, die nicht mehr synchron ist.</p> <p>Drücken Sie die Power-Taste , um die Quelle ein-/auszuschalten.</p>
<p>Lautsprecher verbindet sich nicht mit dem Bluetooth-Gerät</p>	<p>Schalten Sie die <i>Bluetooth</i>-Funktion am Mobilgerät aus und wieder ein. Löschen Sie Ihre Lautsprecher aus der <i>Bluetooth</i>-Liste. Verbinden Sie sie erneut (siehe Seite 27).</p> <p>Verbinden Sie ein anderes Mobilgerät (siehe Seite 29).</p> <p>Vergewissern Sie sich, dass Sie ein kompatibles <i>Bluetooth</i>-Mobilgerät verwenden.</p> <p>Sie können keine <i>Bluetooth</i>-Kopfhörer mit dem Lautsprecher verbinden.</p> <p>Löschen Sie den Lautsprecher aus der <i>Bluetooth</i>-Liste des Mobilgeräts. Verbinden Sie sie erneut (siehe Seite 27).</p> <p>Löschen Sie die Geräteliste des Lautsprechers (siehe Seite 29). Verbinden Sie sie erneut (siehe Seite 27).</p>

Lees alle veiligheids- en beveiligingsinstructies en de gebruiksaanwijzing door en bewaar deze.

Belangrijke veiligheidsinstructies



De batterij niet inslikken, gevaar voor chemische brandwonden. De bij dit product bijgeleverde afstandsbediening bevat een knoopcelbatterij. Als de knoopcelbatterij wordt ingeslikt, kan dit binnen slechts 2 uur leiden tot ernstige inwendige brandwonden met mogelijk de dood als gevolg. Houd nieuwe en gebruikte batterijen uit de buurt van kinderen. Als het batterijvakje niet goed sluit, stop dan met het gebruik van het product en hou dit uit de buurt van kinderen. Als u denkt dat batterijen mogelijk zijn ingeslikt of in het lichaam zijn geplaatst, roep dan onmiddellijk medische hulp in. Om het gevaar van explosie, brand of chemische brandwonden te vermijden, dient u voorzichtig te zijn bij het vervangen van de batterij en deze uitsluitend te vervangen door een officieel goedgekeurde (bv. UL) CR2032- of DL2032-lithiumbatterij van 3 volt. Gooi lege batterijen onmiddellijk en op de juiste wijze weg. Niet opnieuw opladen, demonteren, verwarmen boven 100 °C of verbranden.

1. Lees deze instructies door.
2. Bewaar deze instructies.
3. Neem alle waarschuwingen in acht.
4. Volg alle instructies.
5. Gebruik dit apparaat niet in de buurt van water.
6. Alleen met een droge doek schoonmaken.
7. De ventilatieopeningen niet blokkeren. Installeer het apparaat volgens de instructies van de fabrikant.
8. Niet installeren in de buurt van warmtebronnen zoals radiatoren, verwarmingsroosters, kachels of andere apparaten (waaronder versterkers) die warmte produceren.
9. Gebruik uitsluitend aansluitstukken/accessoires die door de fabrikant worden gespecificeerd.
10.  Gebruik het apparaat uitsluitend in combinatie met het verrijdbare plateau, de standaard, de beugel of de tafel die door de fabrikant worden gespecificeerd of samen met het apparaat worden verkocht. Als u een verrijdbaar plateau gebruikt, wees dan voorzichtig wanneer u het apparaat en het plateau verplaatst, zodat deze niet omvallen en letsel veroorzaken.
11. Verwijder de stekker van dit apparaat uit het stopcontact bij onweer of als het langere tijd niet wordt gebruikt.
12. Laat alle onderhoud over aan bevoegde medewerkers. Onderhoud is vereist als het apparaat is beschadigd, als bijvoorbeeld een elektriciteitsnoer of stekker is beschadigd, als er vloeistof in het apparaat is gemorst of voorwerpen in het apparaat zijn gevallen, als het apparaat is blootgesteld aan regen of vocht, of als het niet normaal werkt of is gevallen.

Waarschuwingen en opmerkingen



Dit symbool op het product betekent dat er een niet-geïsoleerde, gevaarlijke spanning aanwezig is binnen de behuizing van het product die kan leiden tot een risico op elektrische schokken.



Dit symbool op het product betekent dat deze handleiding belangrijke bedienings- en onderhoudsinstructies bevat.



Bevat kleine onderdelen die een verstikkingsgevaar kunnen vormen. Niet geschikt voor kinderen jonger dan 3 jaar.



Dit product bevat magnetisch materiaal. Raadpleeg uw arts om te vragen of dit invloed kan hebben op uw implanteerbare medische hulpmiddel.

- Om het risico op brand of elektrische schokken te verlagen, mag dit product NIET worden blootgesteld aan regen, vloeistof of vocht.
- Stel dit product NIET bloot aan druipende of spattende vloeistoffen en plaats geen met vloeistof gevulde voorwerpen, zoals vazen, op of bij het product.
- Houd het product uit de buurt van vuur en warmtebronnen. Plaats GEEN open vlammen, zoals brandende kaarsen, op of bij het product.
- Er mogen GEEN wijzigingen aan dit product worden aangebracht door onbevoegden.
- Gebruik GEEN stroomomvormer met dit product.
- De bij dit systeem bijgeleverde luidsprekerdraad en -kabels zijn niet geschikt voor montage in de muur. Raadpleeg de plaatselijke bouwvoorschriften voor het juiste type bedrading en kabels voor installatie in een muur.
- Wanneer de netstekker of aansluiting van een apparaat als stroomonderbreker wordt gebruikt, dient deze stroomonderbreker steeds goed bereikbaar te zijn.



仅适用于 2000m 以下地区安全使用

Uitsluitend gebruiken op een hoogte van minder dan 2000 meter.

- Gebruik uitsluitend het volgende materiaal om dit product te bevestigen: Bose Soundbar Wall Bracket.
- Niet bevestigen aan oppervlakken die niet sterk zijn of waarachter risico's verborgen zijn, zoals elektrische bedrading of waterleidingen. Als u niet zeker weet hoe de steun moet worden bevestigd, neemt u contact op met een erkende professionele installateur. Zorg dat de steun wordt bevestigd volgens de plaatselijke bouwvoorschriften.
- Omwille van de ventilatievereisten raadt Bose af om het product in een besloten ruimte te plaatsen, zoals in een nis in de muur of een dichte kast.
- Plaats of installeer de steun of het product niet in de buurt van warmtebronnen, zoals open haarden, radiatoren, verwarmingsroosters of andere apparaten (waaronder versterkers) die warmte produceren.
- Het productlabel bevindt zich op de achterkant van de luidspreker.

OPMERKING: Dit apparaat is getest en voldoet aan de normen voor een digitaal apparaat van klasse B, volgens deel 15 van de FCC-voorschriften. Deze normen zijn bedoeld om redelijke bescherming te bieden tegen schadelijke storing bij installatie in een woonomgeving. Dit apparaat genereert en gebruikt radiofrequente energie en kan deze uitzenden en het kan, als het niet wordt geïnstalleerd en gebruikt volgens de instructies, schadelijke storing veroorzaken aan radiocommunicatie. Er is echter geen garantie dat er geen storing zal optreden bij een bepaalde installatie. Als dit apparaat schadelijke storing veroorzaakt aan de ontvangst van radio of tv, hetgeen kan worden bepaald door het apparaat aan en uit te zetten, wordt geadviseerd te trachten de storing te verhelpen door een of meer van de volgende maatregelen:

- Richt de ontvangstantenne opnieuw of verplaats deze.
- Vergroot de afstand tussen de apparatuur en de ontvanger.
- Sluit de apparatuur aan op een stopcontact van een andere groep dan de groep waarop de ontvanger is aangesloten.
- Voor hulp neemt u contact op met de dealer of een ervaren radio- of tv-technicus.

Veranderingen of aanpassingen die niet uitdrukkelijk zijn goedgekeurd door Bose Corporation kunnen leiden tot het vervallen van de bevoegdheid van de gebruiker om dit apparaat te gebruiken.

Dit apparaat voldoet aan deel 15 van de FCC-voorschriften en aan de RSS-norm(en) van ISED Canada voor vergunningsvrije apparaten. Op het gebruik zijn de volgende twee voorwaarden van toepassing: (1) Dit apparaat mag geen schadelijke storing veroorzaken, en (2) dit apparaat moet bestand zijn tegen alle externe storing, waaronder storing die een ongewenste werking tot gevolg kan hebben.

Dit apparaat voldoet aan de limieten van de FCC en ISED Canada voor blootstelling van de bevolking aan straling. Dit apparaat moet worden geïnstalleerd en gebruikt met een minimale afstand van 20 cm tussen de zender en uw lichaam. Deze zender mag niet worden geplaatst bij of samen worden gebruikt met een andere antenne of zender.

CAN ICES-3 (B)/NMB-3(B)

CE Bose Corporation verklaart hierbij dat dit product voldoet aan de essentiële vereisten en andere relevante bepalingen van richtlijn 2014/53/EU en alle andere vereisten van de toepasselijke EU-richtlijnen. De volledige conformiteitsverklaring kunt u vinden op www.Bose.com/compliance

Voor Europa:

Frequentieband 2400 tot 2483,5 MHz:

Bluetooth: Maximaal zendvermogen minder dan 20 dBm EIRP.

Bluetooth Low Energy: Spectrale dichtheid bij maximaal vermogen minder dan 10 dBm/MHz EIRP.

Het product voldoet aan de hieronder vermelde normen of documenten, in overeenstemming met de Richtlijn 2009/125/EG betreffende de eisen inzake ecologisch ontwerp voor energiegerelateerde producten: Verordening (EG) nr. 1275/2008, als gewijzigd door Verordening (EU) nr. 801/2013.

Vereiste informatie over stroomopname	Vermogensmodi	
	Stand-by	Netwerk op stand-by
Energieverbruik in de aangegeven vermogensmodus, bij een ingangsspanning van 230 V/50 Hz	< 0,5 W	<i>Bluetooth*</i> ≤ 2,0 W
Tijd waarna de apparatuur automatisch naar de modus wordt overgeschakeld	< 2,5 uur	≤ 20 minuten
Energieverbruik met het netwerk op stand-by als alle bedrade netwerkpoorten aangesloten zijn en alle draadloze netwerkpoorten geactiveerd zijn, bij een ingangsspanning van 230 V/50 Hz	N.v.t.	< 2,0 W
Procedures voor het deactiveren/activeren van netwerkpoorten. Door het deactiveren van alle netwerken wordt de stand-bymodus ingeschakeld.	Bluetooth: Deactiveer door de koppelijst te wissen door de <i>Bluetooth</i> -knop 10 seconden ingedrukt te houden. Activeer door te koppelen met een <i>Bluetooth</i> -bron.	



Dit symbool betekent dat het product niet mag worden weggegooid als huishoudelijk afval en naar een geschikt inzamelpunt voor recycling moet worden gebracht. Het op de juiste wijze afvoeren en recycleren helpt natuurlijke hulpbronnen, de menselijke gezondheid en het milieu te beschermen. Voor meer informatie over het afvoeren en recycleren van dit product neemt u contact op met de gemeente waar u woont, de afvalverwerkingsinstantie of de winkel waar u dit product hebt gekocht.

Management Regulation for Low-power Radio-frequency Devices (Voorschrift voor het beheer van radiofrequente apparaten met laag vermogen)

Artikel XII

Volgens de 'Management Regulation for Low-power Radio-frequency Devices' mogen bedrijven, ondernemingen of gebruikers zonder toestemming van de NCC de oorspronkelijke eigenschappen en werking van goedgekeurde radiofrequente apparaten met laag vermogen niet wijzigen en evenmin de frequentie daarvan wijzigen of het zendvermogen verhogen.

Artikel XIV

Radiofrequente apparaten met laag vermogen mogen de veiligheid van vliegtuigen niet beïnvloeden en wettelijke communicaties niet verstoren. Als een dergelijke storing wordt vastgesteld, moet de gebruiker onmiddellijk stoppen met het gebruik van het apparaat tot dit niet langer storing veroorzaakt. Onder de genoemde wettelijke communicaties wordt verstaan radiocommunicatie die wordt gebruikt in overeenstemming met de telecommunicatiewet.

Radiofrequente apparaten met laag vermogen moeten bestand zijn tegen storing van wettelijke communicaties of apparaten die ISM-radiogolven uitstralen.

Probeer **NIET** om de oplaadbare lithiumionenbatterij uit dit product te verwijderen. Neem contact op met uw plaatselijke Bose-dealer of ander bevoegd vakman om de batterij te verwijderen.

Vul het volgende in en bewaar deze informatie voor uw administratie

Het serienummer en modelnummer vindt u op de achterkant van de luidspreker.

Serienummer: _____

Modelnummer: _____

Bewaar uw betalingsbewijs samen met de gebruikershandleiding. Dit is een goed moment om uw Bose-product te registreren. Dat kan eenvoudig door naar global.Bose.com/register te gaan.

Tabel m.b.t. de beperking van gevaarlijke stoffen in China

Namen van en gehalte aan giftige of gevaarlijke stoffen of elementen						
Naam onderdeel	Giftige of gevaarlijke stoffen en elementen					
	Lood (Pb)	Kwik (Hg)	Cadmium (Cd)	Zeswaardig chroom (Cr(VI))	Polybroombifenyl (PBB)	Polybroomdifenyylether (PBDE)
PCB's	X	0	0	0	0	0
Metalen onderdelen	X	0	0	0	0	0
Plastic onderdelen	0	0	0	0	0	0
Luidsprekers	X	0	0	0	0	0
Kabels	X	0	0	0	0	0
Deze tabel is opgesteld in overeenstemming met de bepalingen van SJ/T 11364. O: Geeft aan dat het gehalte aan deze giftige of gevaarlijke stof in alle homogene materialen van dit onderdeel onder de maximaal toegelaten waarden in GB/T 26572 ligt. X: Geeft aan dat de giftige of gevaarlijke stof in minstens één van de voor dit onderdeel gebruikte homogene materialen boven de maximaal toegelaten waarden in GB/T 26572 ligt.						

Tabel m.b.t. de beperking van gevaarlijke stoffen in Taiwan

Naam van de apparatuur: Versterkte luidspreker, typeaanduiding: 431974						
Onderdeel	Stoffen waarvoor beperkingen gelden, met de bijbehorende chemische symbolen					
	Lood (Pb)	Kwik (Hg)	Cadmium (Cd)	Zeswaardig chroom (Cr+6)	Polybroombifenylen (PBB)	Polybroomdifenyylethers (PBDE)
PCB's	-	o	o	o	o	o
Metalen onderdelen	-	o	o	o	o	o
Plastic onderdelen	o	o	o	o	o	o
Luidsprekers	-	o	o	o	o	o
Kabels	-	o	o	o	o	o
Opmerking 1: "o" geeft aan dat de procentuele inhoud van de stof waarvoor beperkingen gelden het percentage van de referentiewaarde voor aanwezigheid niet overschrijdt.						
Opmerking 2: "-" geeft aan dat de stof waarvoor beperkingen gelden overeenkomt met de uitzondering.						

Fabricagedatum: Het achtste cijfer in het serienummer geeft het fabricagejaar aan. "0" is 2010 of 2020.

Importeur in China: Bose Electronics (Shanghai) Company Limited, Part C, Plant 9, No. 353 North Riyang Road, China (Shanghai) Pilot Free Trade Zone

Importeur in de EU: Bose Products B.V., Gorslaan 60, 1441 RG Purmerend, Nederland

Importeur in Taiwan: Bose Taiwan Branch, 9F-A1, No.10, Section 3, Minsheng East Road, Taipei City 104, Taiwan
Telefoonnummer: +886-2-2514 7676

Importeur in Mexico: Bose de México, S. de R.L. de C.V., Paseo de las Palmas 405-204, Lomas de Chapultepec, 11000 México, D.F. Telefoonnummer: +5255 (5202) 3545

Ingangsspecificaties: 100-240 V ~ 50/60 HZ, 36W

Modelnummer: 431974

Het CMIIT-ID staat aangegeven op het productlabel op de achterkant van de luidspreker.

Beveiligingsinformatie



Dit product bevat software. Bose stelt mogelijk van tijd tot tijd updates beschikbaar, waaronder updates met betrekking tot veiligheidskwesties die mogelijk de functionaliteit van het product beïnvloeden. U bent zelf verantwoordelijk voor de uitvoering van updates voor de producten in uw bezit. Voor toegang tot de updates neemt u contact op met de Bose-klantenservice. Ga naar: [worldwide.bose.com/contact](https://www.worldwide.bose.com/contact)

Het *Bluetooth*[®]-woordmerk en de bijbehorende logo's zijn gedeponeerde handelsmerken die het eigendom zijn van Bluetooth SIG, Inc. en het gebruik van dergelijke merken door Bose Corporation gebeurt onder licentie. Andere handelsmerken en handelsnamen zijn eigendom van de respectieve houders.

DOLBY AUDIO[™] Dolby, Dolby Audio en het dubbele-D-symbool zijn handelsmerken van Dolby Laboratories.

HDMI[™] De termen HDMI en HDMI High-Definition Multimedia Interface en het HDMI-logo zijn handelsmerken of gedeponeerde handelsmerken van HDMI Licensing Administrator, Inc.

Bose, Bose Bass Module, Bose Soundbar Wall Bracket en Bose TV Speaker zijn handelsmerken van Bose Corporation. Hoofdkantoor Bose Corporation: 1-877-230-5639

©2020 Bose Corporation. Niets in deze uitgave mag worden gereproduceerd, gewijzigd, gedistribueerd of op andere wijze gebruikt zonder voorafgaande schriftelijke toestemming.

FreeRTOS Kernel V10.0.1

Copyright (C) 2017 Amazon.com, Inc. or its affiliates. All Rights Reserved.

Permission is hereby granted, free of charge, to any person obtaining a copy of this software and associated documentation files (the "Software"), to deal in the Software without restriction, including without limitation the rights to use, copy, modify, merge, publish, distribute, sublicense, and/or sell copies of the Software, and to permit persons to whom the Software is furnished to do so, subject to the following conditions:

The above copyright notice and this permission notice shall be included in all copies or substantial portions of the Software.

THE SOFTWARE IS PROVIDED "AS IS", WITHOUT WARRANTY OF ANY KIND, EXPRESS OR IMPLIED, INCLUDING BUT NOT LIMITED TO THE WARRANTIES OF MERCHANTABILITY, FITNESS FOR A PARTICULAR PURPOSE AND NONINFRINGEMENT. IN NO EVENT SHALL THE AUTHORS OR COPYRIGHT HOLDERS BE LIABLE FOR ANY CLAIM, DAMAGES OR OTHER LIABILITY, WHETHER IN AN ACTION OF CONTRACT, TORT OR OTHERWISE, ARISING FROM, OUT OF OR IN CONNECTION WITH THE SOFTWARE OR THE USE OR OTHER DEALINGS IN THE SOFTWARE.

<http://www.FreeRTOS.org>

<http://aws.amazon.com/freertos>

Heatshrink-0.4.1

Copyright (c) 2011-2015 Scott Vokes <vokes.s@gmail.com>

Permission to use, copy, modify, and/or distribute this software for any purpose with or without fee is hereby granted, provided that the above copyright notice and this permission notice appear in all copies.

THE SOFTWARE IS PROVIDED "AS IS" AND THE AUTHOR DISCLAIMS ALL WARRANTIES WITH REGARD TO THIS SOFTWARE INCLUDING ALL IMPLIED WARRANTIES OF MERCHANTABILITY AND FITNESS. IN NO EVENT SHALL THE AUTHOR BE LIABLE FOR ANY SPECIAL, DIRECT, INDIRECT, OR CONSEQUENTIAL DAMAGES OR ANY DAMAGES WHATSOEVER RESULTING FROM LOSS OF USE, DATA OR PROFITS, WHETHER IN AN ACTION OF CONTRACT, NEGLIGENCE OR OTHER TORTIOUS ACTION, ARISING OUT OF OR IN CONNECTION WITH THE USE OR PERFORMANCE OF THIS SOFTWARE.

WAT ZIT ER IN DE DOOS

Inhoud 11

PLAATSING VAN DE LUIDSPREKER

Aanbevelingen 12

De luidspreker aan de muur bevestigen 13

Het geluid bijstellen voor muurbevestiging 13

DE LUIDSPREKER INSTALLEREN

Kabelopties 14

De luidspreker op de tv aansluiten 15

Optie 1: Optisch 15

Optie 2: HDMI™ ARC (niet bijgeleverd)..... 16

De luidspreker op het lichtnet aansluiten 17

De luidsprekers van de tv uitzetten..... 18

Controleren of er geluid is..... 18

LUIDSPREKERKNOPPEN

Functies van de afstandsbediening 19

Aan/uit 20

Automatisch ontwakken 21

Volume 22

Bronnen 23

Spraakmodus..... 24

De lage tonen bijstellen 25

De lage tonen resetten 26

BLUETOOTH®-VERBINDINGEN

Een mobiel apparaat verbinden..... 27

De verbinding met een mobiel apparaat verbreken 28

Een mobiel apparaat opnieuw verbinden 28

Nog een mobiel apparaat verbinden 29

De lijst met apparaten van de luidspreker wissen 29

LUIDSPREKERSTATUS

Bluetooth-status..... 30

Afspeel- en volumestatus 31

Status van updates en fouten 31

GEAVANCEERDE FUNCTIES

Accessoires aansluiten (optioneel)..... 32

ALTERNATIEVE INSTALLATIEMETHODE

Geen optische poort of HDMI-poort op de tv..... 33

De tv heeft alleen een analoge poort..... 33

De tv heeft alleen een hoofdtelefoonpoort..... 34

VERZORGING EN ONDERHOUD

De batterij van de afstandsbediening vervangen 35

De luidspreker schoonmaken..... 36

Reserveonderdelen en accessoires..... 36

Beperkte garantie 36

PROBLEMEN OPLOSSEN

Probeer deze oplossingen eerst 37

Andere oplossingen 37

INHOUD

Controleer of de volgende onderdelen aanwezig zijn:



Bose TV Speaker



Afstandsbediening Bose TV Speaker
(inclusief batterijen)

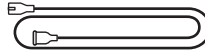

Netsnoer*

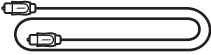

Optische kabel

* Kan worden geleverd met meerdere netsnoeren. Gebruik het netsnoer voor uw regio.

OPMERKING: Als een deel van het product beschadigd is, mag u het product niet gebruiken. Neem contact op met een erkende Bose-dealer of de Bose-klantenservice.

Ga naar: worldwide.Bose.com/Support/TVS

AANBEVELINGEN

- Plaats de luidspreker niet in of in de buurt van metalen kasten, andere audio-/videocomponenten en directe warmtebronnen.
- Plaats de luidspreker direct onder (bij voorkeur) of boven de tv, met het rooster van de luidspreker naar de kamer gericht.
- Plaats de luidspreker met de rubberen voetjes op een stabiel en vlak oppervlak. Voor een goede ondersteuning moeten beide voetjes op het oppervlak rusten. Door trillingen kan de luidspreker verschuiven, vooral op gladde oppervlakken als marmer, glas of gepolijst hout.
- Als u de luidspreker op een schap of tv-standaard plaatst, plaats de voorkant van de luidspreker dan zo dicht mogelijk bij de voorkant van de schap of tv-standaard voor optimale geluidskwaliteit.
- Zorg dat er een afstand van minimaal 1 cm is tussen de achterkant van de luidspreker en andere oppervlakken. Als de openingen aan deze kant worden geblokkeerd, heeft dit invloed op de geluidskwaliteit.
- Zorg dat er een stopcontact in de buurt is.
- Om draadloze storing te voorkomen, houdt u andere draadloze apparatuur op een afstand van 30-90 cm van de luidspreker.
- Voor de beste geluidskwaliteit mag de luidspreker niet in een kast of diagonaal in een hoek worden geplaatst.
- Plaats geen voorwerpen op de luidspreker.

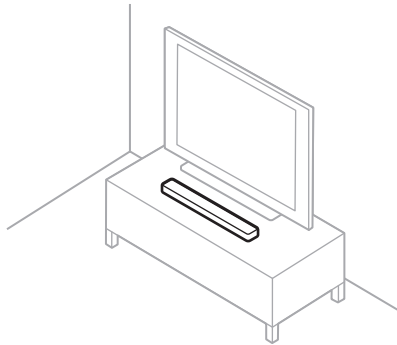

LET OP: Plaats de luidspreker wanneer deze in gebruik is niet op de voorkant, achterkant of bovenkant.

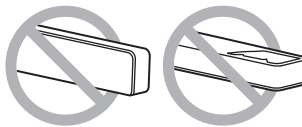

DE LUIDSPREKER AAN DE MUUR BEVESTIGEN

U kunt de luidspreker aan een muur bevestigen. Neem contact op met uw erkende Bose-dealer als u de muurbeugel voor de Bose Soundbar (Bose Soundbar Wall Bracket) wilt aanschaffen.

Ga naar: worldwide.Bose.com/Support/TVS

LET OP: Gebruik GEEN ander materiaal om de luidspreker te bevestigen.

Het geluid bijstellen voor muurbevestiging

Houd de spraakmodusknop  op de afstandsbediening 5 seconden ingedrukt totdat het tv-lampje op de luidspreker oranje knippert.



KABELOPTIES

Sluit de tv op de luidspreker aan met een van de twee kabelopties.

- **Optie 1:** Optisch
- **Optie 2:** HDMI ARC (niet bijgeleverd)

OPMERKINGEN:

- Met behulp van de poort HDMI ARC of Audio Return Channel op de tv kunt u de afstandsbediening van de tv gebruiken om de luidspreker in en uit te schakelen, het volume te regelen en het geluid te dempen.
 - Als de tv geen optische poort of HDMI-poort heeft, zie dan "Alternatieve installatiemethode" op pagina 33.
1. Ga naar het aansluitpaneel **Audio OUT** (optical) of **HDMI IN** aan de achterkant van de tv.

OPMERKING: Het aansluitpaneel van de tv kan er anders uitzien dan afgebeeld. Let op de vorm van de poort.

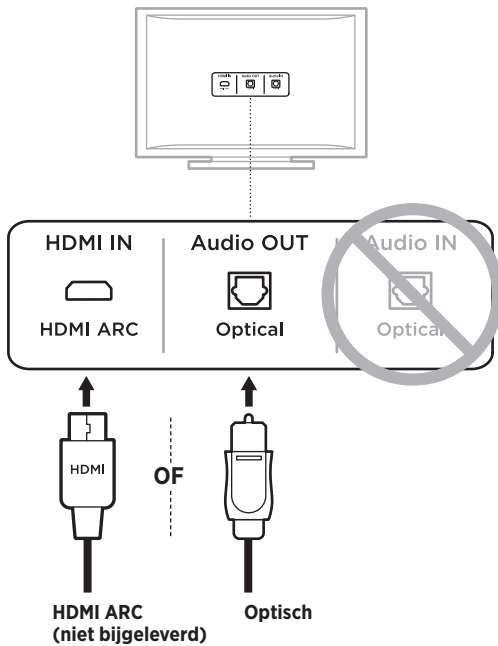

2. Kies een audiokabel.

DE LUIDSPREKER OP DE TV AANSLUITEN

Optie 1: Optisch

1. Verwijder de kabeldopjes aan de uiteinden van de optische kabel.

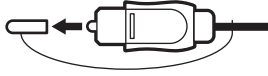

LET OP: Zorg dat u de kabeldopjes aan beide uiteinden van de optische kabel hebt verwijderd. Als u de dopjes niet verwijdert of de stekker er verkeerd insteekt, kan dit leiden tot schade aan de stekker en/of de poort.

2. Lijn één uiteinde van de stekker uit met de poort **Optical OUT** van de tv en steek de stekker er voorzichtig in.
3. Houd de stekker aan het andere uiteinde van de optische kabel vast met het Bose-logo omlaag gericht.
4. Lijn de stekker uit met de poort **OPTICAL IN** van de luidspreker en steek de stekker er voorzichtig in.

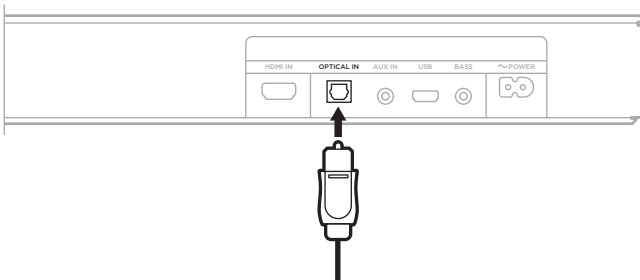

OPMERKING: De poort is voorzien van een scharnierend klepje dat naar binnen draait bij het insteken van de stekker.

5. Duw de stekker stevig in de poort totdat u een klik hoort of voelt.



Optie 2: HDMI ARC (niet bijgeleverd)

1. Sluit één uiteinde van de HDMI-kabel aan op de poort **HDMI ARC** van de tv.

OPMERKING: Als u de kabel niet aansluit op de poort HDMI ARC of Audio Return Channel van de tv, komt er geen geluid uit de luidspreker. Als de tv geen HDMI ARC-poort heeft, gebruik dan de bijgeleverde optische kabel om de luidspreker aan te sluiten (zie pagina 15).

2. Sluit het andere uiteinde van de kabel aan op de poort **HDMI IN** op de luidspreker.

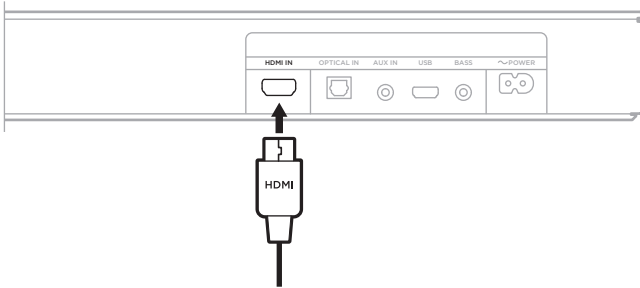

DE LUIDSPREKER OP HET LICHTNET AANSLUITEN

1. Sluit het netsnoer aan op de voedingspoort  **POWER** aan de achterkant van de luidspreker.
2. Sluit het andere uiteinde van het netsnoer aan op een stopcontact.

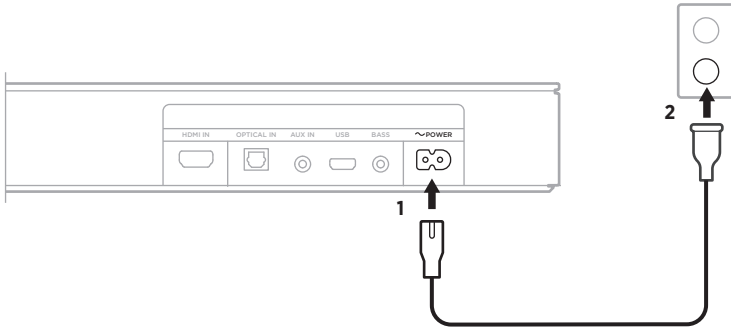

De luidspreker wordt aangezet en u hoort een toon.

DE LUIDSPREKERS VAN DE TV UITZETTEN

Om te vermijden dat u een vervormd geluid hoort, zet u de luidsprekers van de tv uit.

Raadpleeg de gebruikershandleiding van de tv voor meer informatie.

TIP: De audio-instellingen bevinden zich meestal in het tv-menu.

CONTROLLEREN OF ER GELUID IS

1. Schakel de tv in.
2. Als u een kabel-/satellietdecoder of andere secundaire bron gebruikt:
 - a. Zet deze bron aan.
 - b. Selecteer de juiste tv-ingang.
3. Schakel de luidspreker in (zie pagina 20).

Er komt geluid uit de luidspreker.
4. Druk op  op de afstandsbediening van de luidspreker.

Er komt geen geluid uit de luidsprekers van de tv of uit de luidspreker.

OPMERKING: Als er geen geluid uit de luidspreker komt of als er geluid uit de luidsprekers van de tv komt, zie dan pagina 37.

FUNCTIES VAN DE AFSTANDSBEDIENING

Gebruik de afstandsbediening om de luidspreker en *Bluetooth*-verbindingen te bedienen.

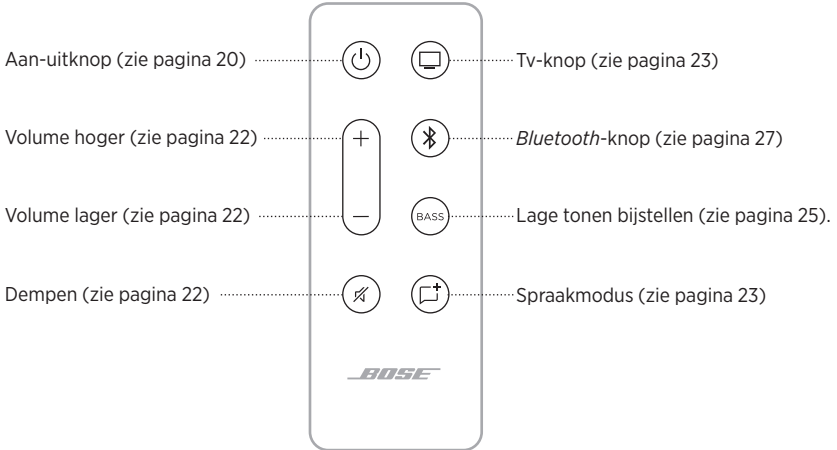

Aan/uit

Druk op de aan-uitknop  op de afstandsbediening om de luidspreker in of uit te schakelen.

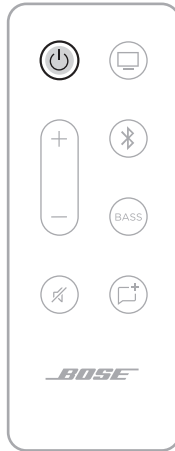

Wanneer de luidspreker wordt ingeschakeld, wordt deze standaard ingesteld op de laatste actieve bron.

OPMERKINGEN:

- Wanneer u de luidspreker op een stopcontact aansluit, wordt de luidspreker automatisch ingeschakeld.
- De eerste keer dat de luidspreker wordt ingeschakeld, wordt de bron standaard ingesteld op tv .

Automatisch ontwaken

U kunt de luidspreker zo instellen dat deze automatisch wordt ingeschakeld wanneer er een geluidssignaal wordt ontvangen.

Houd de aan-uitknop  op de afstandsbediening ingedrukt totdat u een toon hoort en de tv- en *Bluetooth*-lampjes op de luidspreker drie keer oranje knipperen om te wisselen tussen automatisch ontwaken en de standaardinstelling voor inschakelen.

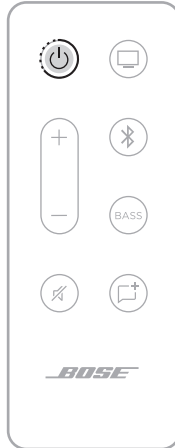

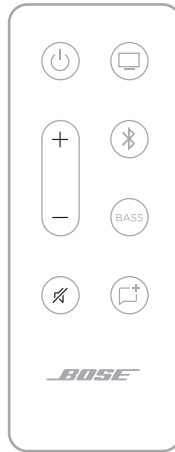

Volume



FUNCTIE	WAT TE DOEN
Volume hoger	Druk op +. OPMERKING: Om het volume snel hoger te zetten, houdt u + ingedrukt.
Volume lager	Druk op –. OPMERKING: Om het volume snel lager te zetten, houdt u – ingedrukt.
Dempen	Druk op  . Wanneer het geluid is gedempt, pulseert het lampje op de luidspreker van de huidige bron (tv of <i>Bluetooth</i>) wit totdat het geluid weer wordt ingeschakeld (zie pagina 31). TIP: U kunt ook op + drukken om het geluid weer in te schakelen.

Bronnen

U kunt de tv en *Bluetooth*-verbindingen bedienen met de afstandsbediening.

Om een bron te bedienen drukt u op de afstandsbediening op de knop voor de bron die u wilt bedienen (tv-knop  of *Bluetooth*-knop .

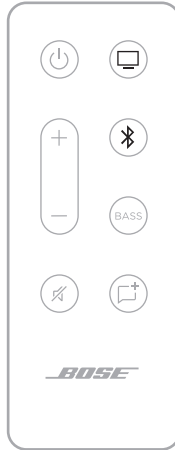

SPRAAKMODUS

Spraakmodus verbetert de helderheid van spraak en zang in films, tv-programma's en podcasts door de audiobalans van het systeem aan te passen.

Druk op de afstandsbediening op de spraakmodusknop  om te wisselen tussen de spraakmodus en de standaardaudio-instellingen.

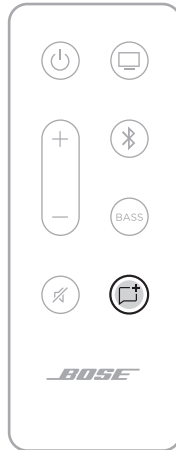

Wanneer de spraakmodus is ingeschakeld, brandt het lampje voor de huidige bron groen (zie pagina 30).

OPMERKING: Wanneer u de spraakmodus inschakelt, blijft deze ingeschakeld voor de huidige bron, ook als u overschakelt op een andere bron of de luidspreker uitschakelt. Druk opnieuw op de spraakmodusknop  om de spraakmodus voor een bron uit te schakelen.

DE LAGE TONEN BIJSTELLEN

1. Druk op de afstandsbediening op **BASS**.



De tv- en *Bluetooth*-lampjes op de luidspreker knipperen drie keer wit.

2. Stel de lage tonen op een van de volgende manieren bij:
 - Druk op Volume hoger + om de lage tonen hoger te zetten.
 - Druk op Volume lager – om de lage tonen lager te zetten.

De tv- en *Bluetooth*-lampjes op de luidspreker branden in overeenstemming met de huidige instelling voor de lage tonen.

INSTELLING VOOR LAGE TONEN	TV	Bluetooth
2 (maximum)	■	□
1	■	□
0 (standaard)	◁ □ ▷	◁ □ ▷
-1	□	■
-2 (minimum)	□	■

3. Druk op **BASS**.

De luidspreker slaat de huidige instelling voor de lage tonen op.

OPMERKING: Voor optimale geluidskwaliteit voor programma's met alleen spraak, zoals nieuws- en praatprogramma's, zie "Spraakmodus" op pagina 24.

DE LAGE TONEN RESETTEN

Houd op de afstandsbediening **BASS** ingedrukt totdat de tv- en *Bluetooth*-lampjes op de luidspreker drie keer knipperen.



De lage tonen worden teruggezet op de oorspronkelijke fabrieksinstellingen.

Met draadloze *Bluetooth*-technologie kunt u muziek streamen vanaf mobiele apparaten zoals smartphones, tablets en laptopcomputers. Voordat u muziek vanaf een apparaat kunt streamen, moet u dat apparaat met de luidspreker verbinden.

EEN MOBIEL APPARAAT VERBINDEN

1. Druk op de afstandsbediening op de *Bluetooth*-knop .

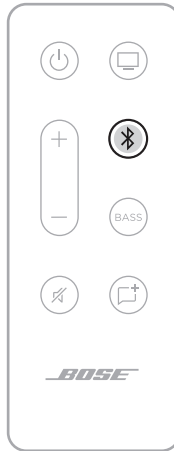

Het *Bluetooth*-lampje op de luidspreker pulseert langzaam blauw.

2. Zet op uw mobiele apparaat de *Bluetooth*-functie aan.

TIP: Het *Bluetooth*-menu bevindt zich gewoonlijk in het menu Instellingen.

3. Selecteer de luidspreker in de lijst met apparaten.



Als er verbinding is, hoort u een toon. Het *Bluetooth*-lampje brandt continu wit. De Bose tv-speaker verschijnt in de lijst met verbonden apparaten.

DE VERBINDING MET EEN MOBIEL APPARAAT VERBREKEN

Gebruik het *Bluetooth*-menu van uw mobiele apparaat om de verbinding met de luidspreker te verbreken.

TIP: U kunt ook de *Bluetooth*-functie op uw mobiele apparaat uitschakelen om de verbinding te verbreken. Als u de *Bluetooth*-functie uitschakelt, worden ook alle verbindingen met andere apparaten verbroken.

EEN MOBIEL APPARAAT OPNIEUW VERBINDEN

Druk op de afstandsbediening op de *Bluetooth*-knop ☒.

De luidspreker probeert opnieuw verbinding te maken met het meest recent verbonden apparaat. Terwijl de verbinding wordt gemaakt, knippert het *Bluetooth*-lampje op de luidspreker wit.

OPMERKINGEN:

- Zorg dat de *Bluetooth*-functie op uw mobiele apparaat is ingeschakeld.
- Het mobiele apparaat moet zich binnen een afstand van 9 m van de luidspreker bevinden en ingeschakeld zijn.

NOG EEN MOBIEL APPARAAT VERBINDEN

U kunt maximaal acht apparaten in de lijst met apparaten van de luidspreker opslaan en de luidspreker kan met twee apparaten tegelijk actief verbonden zijn.

OPMERKING: U kunt van slechts één apparaat tegelijk audio afspelen.

1. Houd de *Bluetooth*-knop  op de afstandsbediening ingedrukt tot het *Bluetooth*-lampje langzaam blauw pulseert.

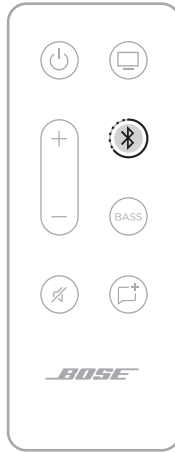

2. Selecteer de Bose tv-spreker in de lijst met apparaten op uw mobiele telefoon.

OPMERKING: Zorg dat de *Bluetooth*-functie op uw mobiele apparaat is ingeschakeld.

DE LIJST MET APPARATEN VAN DE LUIDSPREKER WISSEN

1. Houd op de afstandsbediening  10 seconden ingedrukt totdat u een toon hoort.
2. Verwijder de Bose tv-spreker uit de *Bluetooth*-lijst op uw apparaat.

Alle apparaten worden gewist en de luidspreker is klaar om te verbinden (zie pagina 27).



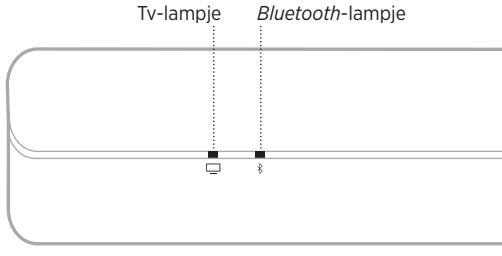





De ledlampjes aan de voorkant van de luidspreker tonen de status van de luidspreker.



OPMERKING: De lampjes geven de status weer die voor de huidige bron de hoogste prioriteit heeft.

















BLUETOOTH-STATUS

Toont de *Bluetooth*-verbindingstatus van mobiele apparaten.

ACTIVITEIT VAN HET LAMPJE			SYSTEEMSTATUS
Bluetooth-lampje pulseert langzaam blauw			Klaar om te verbinden
Bluetooth-lampje knippert wit			Bezig met verbinden
Bluetooth-lampje brandt wit			Verbonden









AFSPEEL- EN VOLUMESTATUS

Toont de luidsprekerstatus tijdens afspelen en volume regelen.

ACTIVITEIT VAN DE LAMPJES			SYSTEEMSTATUS
Tv-lampje is continu groen			Spraakmodus ingeschakeld voor tv
Bluetooth-lampje is continu groen			Spraakmodus ingeschakeld voor via <i>Bluetooth</i> verbonden apparaat
Beide lampjes pulseren langzaam wit			Aan/uit
Tv-lampje knippert wit			Bezig met wijzigen van volume van tv
Bluetooth-lampje knippert wit			Bezig met wijzigen van volume van via <i>Bluetooth</i> verbonden apparaat
Tv-lampje pulseert langzaam wit			Geluid tv gedempt
Bluetooth-lampje pulseert langzaam wit			Geluid via <i>Bluetooth</i> verbonden apparaat gedempt

STATUS VAN UPDATES EN FOUTEN

Geeft de status van software-updates en foutwaarschuwingen weer.

ACTIVITEIT VAN DE LAMPJES			SYSTEEMSTATUS
Tv-lampje pulseert oranje			Bezig met updaten luidspreker
Tv-lampje knippert drie keer oranje			Update voltooid
Tv-lampje knippert rood			Luidsprekerfout. Oplossing: stekker eruit en erin. Niet opgelost: Bose-klantenservice.

ACCESSOIRES AANSLUITEN (OPTIONEEL)

U kunt de volgende accessoires op de luidspreker aansluiten met een audiokabel van 3,5 mm (niet bijgeleverd). Raadpleeg de gebruikershandleiding van het accessoire voor meer informatie.

Bose Bass Module 500: worldwide.Bose.com/Support/BASS500

Bose Bass Module 700: worldwide.Bose.com/Support/BASS700

OPMERKING: Sluit de basmodule aan op de poort **BAss** aan de achterkant van de luidspreker. Sluit het apparaat niet aan op de poort **AUX IN**.

GEEN OPTISCHE POORT OF HDMI-POORT OP DE TV

Sommige tv's hebben geen optische poort of HDMI-poort. Gebruik een alternatieve installatiemethode om de tv op de luidspreker aan te sluiten.

PROBLEEM	WAT TE DOEN
Tv heeft alleen een analoge poort	Sluit de tv aan met een stereokabel van 3,5 mm naar RCA (niet bijgeleverd). Zie "De tv heeft alleen een analoge poort."
Tv heeft alleen een hoofdtelefoonpoort	Sluit de tv aan met een stereokabel van 3,5 mm (niet bijgeleverd). Zie "De tv heeft alleen een hoofdtelefoonpoort" op pagina 34.

De tv heeft alleen een analoge poort

Als de tv alleen analoge poorten (rood en wit) heeft, gebruikt u een stereokabel van 3,5 mm naar RCA (niet bijgeleverd) om de tv op de luidspreker aan te sluiten.

1. Als u dit nog niet gedaan hebt, koppelt u de tv los van de luidspreker.
2. Sluit de analoge RCA-kabel aan op de (rode en witte) Audio OUT RCA-poorten op de tv.
3. Sluit de stereosteekker aan op de **AUX IN**-aansluiting van de luidspreker.

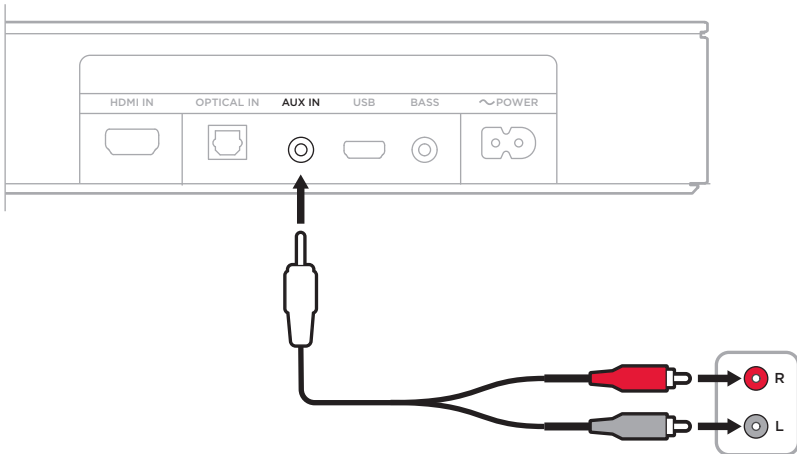

De tv heeft alleen een hoofdtelefoonpoort

Als de tv alleen een hoofdtelefoonpoort heeft, gebruikt u een stereokabel van 3,5 mm (niet bijgeleverd) om deze op de luidspreker aan te sluiten.

1. Sluit één uiteinde van een kabel van 3,5 mm aan op de hoofdtelefoonpoort van de tv.
2. Sluit het andere uiteinde van de kabel aan op de poort **AUX IN** op de luidspreker.

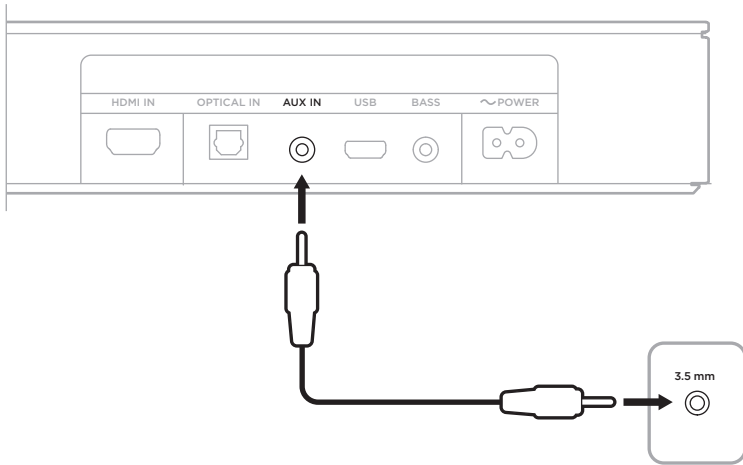

3. Zorg dat de luidsprekers van de tv aanstaan.
Raadpleeg de gebruikershandleiding van de tv voor meer informatie.
4. Voor optimale volumeregeling vanaf de luidspreker:
 - a. Stel het volume van de tv in op 75 procent van het maximum.
 - b. Stel het volume van de luidspreker in met behulp van de afstandsbediening van de luidspreker.

DE BATTERIJ VAN DE AFSTANDSBEDIENING VERVANGEN

1. Draai het klepje van het batterijvakje met behulp van een muntje naar links (tegen de klok in) en verwijder dit.

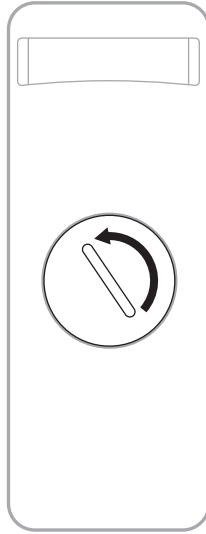

2. Plaats de nieuwe batterij met de vlakke kant naar boven, zodat het plusteken zichtbaar is.

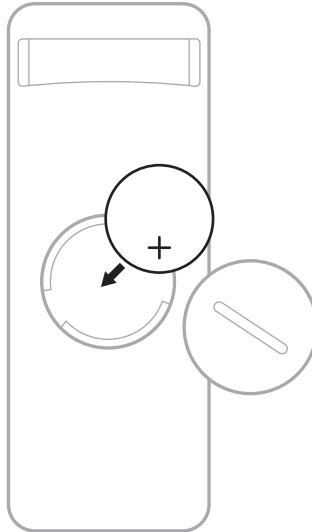

OPMERKING: Gebruik uitsluitend een officieel goedgekeurde (bv. UL) CR2032- of DL2032-lithiumbatterij van 3 volt.

3. Plaats het klepje terug en draai dit naar rechts (met de klok mee) totdat het vastklikt.

DE LUIDSPREKER SCHOONMAKEN

Maak de buitenkant van de luidspreker schoon met een zachte, droge doek.

LET OP:

- Zorg dat er GEEN vloeistof op de luidspreker of in openingen wordt gemorst.
- Blaas GEEN lucht in de luidspreker.
- Gebruik GEEN stofzuiger om de luidspreker schoon te maken.
- Gebruik GEEN spuitbussen in de buurt van de luidspreker.
- Gebruik GEEN oplosmiddelen, chemicaliën of schoonmaakproducten die alcohol, ammoniak of schuurmiddelen bevatten.
- Zorg dat er GEEN voorwerpen in openingen vallen.

RESERVEONDERDELEN EN ACCESSOIRES

Reserveonderdelen en accessoires kunt u bestellen via de Bose-klantenservice.

Ga naar: worldwide.Bose.com/Support/TVS

BEPERKTE GARANTIE

Voor de luidspreker geldt een beperkte garantie. Bezoek onze website op global.Bose.com/warranty voor informatie over de beperkte garantie.

Om het product te registreren, gaat u naar global.Bose.com/register voor instructies. Als u het product niet registreert, is dit niet van invloed op uw rechten onder de beperkte garantie.

PROBEER DEZE OPLOSSINGEN EERST

Als u problemen met de luidspreker ondervindt:

- Controleer of de luidspreker op een werkend stopcontact is aangesloten.
- Zorg dat alle kabels stevig vastzitten en goed zijn aangesloten.
- Controleer de statuslampjes (zie pagina 30).
- Plaats de luidspreker op een afstand van 30-90 cm van mogelijke storingsbronnen (draadloze routers, draadloze telefoons, televisies, magnetrons, enz.).
- Plaats de luidspreker volgens de plaatsingsrichtlijnen (zie pagina 12).

ANDERE OPLOSSINGEN

Als het probleem nog niet is verholpen, zie dan de onderstaande tabel voor symptomen van en oplossingen voor veel voorkomende problemen. Als u het probleem niet kunt oplossen, neem dan contact op met de Bose-klantenservice.

Ga naar: worldwide.Bose.com/contact

SYMPTOOM	OPLOSSING
Geen HDMI ARC- of optische poort op de tv	Gebruik een alternatieve installatiemethode om de tv op de luidspreker aan te sluiten (zie pagina 33).
Luidspreker gaat niet aan	Sluit het netsnoer op een ander stopcontact aan. Gebruik de afstandsbediening om de luidspreker in te schakelen (zie pagina 20). Koppel de netsnoeren voor de luidspreker en optionele basmodule los, wacht 30 seconden en sluit ze vervolgens stevig aan op een werkend stopcontact.
De afstandsbediening werkt niet goed of helemaal niet	Vervang de batterij (zie pagina 35). Zorg dat de afstandsbediening zich binnen 6 meter van de luidspreker bevindt. Zorg dat er geen obstakels tussen de afstandsbediening en de luidspreker staan. Controleer of u in de juiste bron zit door op de volumeknop op de afstandsbediening te drukken om te zien of het juiste bronlampje op de luidspreker knippert.

SYMPTOOM	OPLOSSING
<p>Geluid uit de luidspreker valt soms weg of er is geen geluid</p>	<p>Als het tv- of <i>Bluetooth</i>-lampje pulseert, is het geluid van de luidspreker gedempt. Druk op de knop Dempen  om het geluid van de luidspreker weer in te schakelen.</p> <p>Controleer of het geluid van uw mobiele apparaat niet is gedempt.</p> <p>Zet het volume op de luidspreker (zie pagina 22) of het mobiele apparaat hoger.</p> <p>Schakel over naar een andere bron (zie pagina 23).</p> <p>Speel audio af van een andere toepassing of muziekdienst.</p> <p>Start uw mobiele apparaat opnieuw.</p> <p>Zorg dat u een compatibel mobiel <i>Bluetooth</i>-apparaat gebruikt.</p> <p>U kunt geen <i>Bluetooth</i>-hoofdtelefoon met de luidspreker verbinden.</p> <p>Zorg dat de HDMI-kabel van de luidspreker is aangesloten op een poort op de tv met de aanduiding HDMI ARC (Audio Return Channel) en niet op een standaard HDMI-poort. Als de tv geen HDMI ARC-poort heeft, sluit u de luidspreker aan met behulp van een optische kabel (zie pagina 14).</p> <p>Als de luidspreker is aangesloten op de HDMI ARC-poort van de tv, zorg dan dat Consumer Electronics Control (CEC) is ingeschakeld in het systeemmenu van de tv. De tv kan naar CEC verwijzen met een andere naam. Zie de gebruikershandleiding van de tv.</p> <p>Schakel de tv uit, haal de HDMI-kabel van de luidspreker uit de HDMI ARC-poort van de tv en sluit de kabel opnieuw aan. Schakel de tv in.</p> <p>Sluit de optische kabel aan op een poort op de tv met de aanduiding Output of OUT en niet Input of IN.</p> <p>Haal de netsnoeren voor de luidspreker en optionele basmodule uit het stopcontact, wacht 30 seconden en sluit ze vervolgens stevig aan op een werkend stopcontact.</p>
<p>Geen geluid uit de basmodule</p>	<p>Controleer of de basmodule op het lichtnet is aangesloten.</p> <p>Controleer of de basmodule is aangesloten op de poort BASS aan de achterkant van de luidspreker.</p> <p>Controleer of de basmodule compatibel is met de luidspreker (zie pagina 36).</p> <p>Stel de lage tonen bij (zie pagina 25).</p> <p>Schakel over naar een andere bron (zie pagina 23).</p>

SYMPTOOM	OPLOSSING
<p>Er komt geluid uit de luidspreker van de tv</p>	<p>Zorg dat de HDMI-kabel van de luidspreker is aangesloten op een poort op de tv met de aanduiding ARC (Audio Return Channel). Als de tv geen HDMI ARC-poort heeft, sluit u de luidspreker aan met behulp van de optische kabel (zie pagina 16).</p> <p>Zet de luidsprekers van de tv uit. Zie de gebruikershandleiding van de tv.</p> <p>Als de luidspreker is aangesloten op de HDMI ARC-poort van de tv, zorg dan dat Consumer Electronics Control (CEC) is ingeschakeld in het systeemmenu van de tv. De tv kan naar CEC verwijzen met een andere naam. Zie de gebruikershandleiding van de tv.</p> <p>Haal de HDMI-kabel van de luidspreker uit de HDMI ARC-poort van de tv en sluit de kabel opnieuw aan.</p> <p>Zet het volume van de tv op de laagste stand.</p> <p>Sluit de luidspreker aan met zowel een HDMI-kabel (zie pagina 16) als de optische kabel (zie pagina 17).</p>
<p>Slecht of vervormd geluid</p>	<p>Test verschillende bronnen indien beschikbaar.</p> <p>Controleer of de tv surroundgeluid kan uitvoeren. Zie de gebruikershandleiding van de tv.</p> <p>Als het geluid wordt afgespeeld van een ander apparaat, zet dan het volume van dat apparaat lager.</p> <p>Zet de luidsprekers van de tv uit. Zie de gebruikershandleiding van de tv.</p> <p>Als de luidspreker aan de muur is bevestigd, pas dan het geluid aan met behulp van de afstandsbediening (zie pagina 13).</p>
<p>Luidspreker en bron worden niet tegelijk in- of uitgeschakeld</p>	<p>Druk op de afstandsbediening op de bronknop voor de bron die niet gesynchroniseerd is.</p> <p>Druk op de aan-uitknop  om de bron in of uit te schakelen.</p>
<p>Luidspreker maakt geen verbinding met Bluetooth-apparaat</p>	<p>Zet op uw mobiele apparaat de <i>Bluetooth</i>-functie uit en vervolgens weer aan. Verwijder de luidspreker uit de <i>Bluetooth</i>-lijst. Maak opnieuw verbinding (zie pagina 27).</p> <p>Maak verbinding met een ander mobiel apparaat (zie pagina 29).</p> <p>Zorg dat u een compatibel mobiel <i>Bluetooth</i>-apparaat gebruikt.</p> <p>U kunt geen <i>Bluetooth</i>-hoofdtelefoon met de luidspreker verbinden.</p> <p>Verwijder de luidspreker uit de lijst met <i>Bluetooth</i>-apparaten van het mobiele apparaat. Maak opnieuw verbinding (zie pagina 27).</p> <p>Wis de lijst met apparaten van de luidspreker (zie pagina 29). Maak opnieuw verbinding (zie pagina 27).</p>

Lea y conserve todas las instrucciones de uso, protección y seguridad.

Instrucciones importantes de seguridad



No ingiera la batería, riesgo de quemadura química. El control remoto suministrado con este producto contiene una batería de celda tipo botón. Si se traga la batería de celda tipo moneda/botón puede ocasionar quemaduras internas graves en solo 2 horas y puede producir la muerte. Mantenga las baterías nuevas y usadas lejos de los niños. Si el compartimiento de la batería no cierra bien, deje de usar el control remoto y manténgalo alejado de los niños. Si cree que alguien se ha tragado o insertado las baterías en cualquier parte del cuerpo busque atención médica de inmediato. Para evitar el riesgo de explosión, incendio o quemaduras químicas, tome precauciones cuando cambia la batería y reemplace solo con una batería de ion de litio de 3 voltios aprobada autorizada (p. ej., UL) CR2032 o DL2032. Deseche las baterías usadas correctamente y de forma inmediata. No recargue, desarme ni caliente por encima de 100° C ni incinere.

1. Lea estas instrucciones.
2. Conserve estas instrucciones.
3. Tenga en cuenta las advertencias.
4. Siga todas las instrucciones.
5. No use este aparato cerca del agua.
6. Límpielo solamente con un paño seco.
7. No bloquee ninguna abertura de ventilación. Realice la instalación conforme a las instrucciones del fabricante.
8. No lo instale cerca de ninguna fuente de calor, como radiadores, rejillas de calefacción, estufas u otros aparatos (incluidos los amplificadores) que produzcan calor.
9. Use solamente los accesorios especificados por el fabricante.
10.  Use solamente con el carro, el pie, el trípode, el soporte o la mesa especificado por el fabricante, o vendido con el dispositivo. Cuando se usa un carro, tenga precaución al mover el carro con el dispositivo para evitar lesiones por tropiezos.
11. Desenchufe este aparato durante tormentas eléctricas o cuando no lo utilice durante períodos de tiempo prolongados.
12. Derive todas las tareas de servicio al personal calificado. Se requieren tareas de servicio si el aparato se daña de alguna manera, por ejemplo, si se dañó el enchufe o cable de corriente, si se derramó líquido o cayeron objetos dentro del aparato, si el aparato estuvo expuesto a la lluvia o la humedad, si no funciona normalmente, o si se cayó.

Advertencias/Precauciones



Este símbolo en el producto significa que existe tensión peligrosa, sin aislamiento dentro de la carcasa del producto que puede presentar un riesgo de descarga eléctrica.



Este símbolo en el producto significa que existen instrucciones de funcionamiento y mantenimiento importantes en esta guía.



Contiene piezas pequeñas que pueden representar un riesgo de asfixia. No recomendable para niños menores de 3 años.



Este producto contiene material magnético. Consulte con su médico si esto podría afectar a un dispositivo médico implantable.

- Para reducir el riesgo de incendio o descarga eléctrica, NO exponga este producto a la lluvia, líquidos o humedad.
- NO exponga este producto a goteos o salpicaduras, no coloque encima, ni cerca del producto, objetos llenos con líquido como jarrones.
- Mantenga el producto lejos del fuego y de fuentes de calor. NO coloque sobre el producto, o en su proximidad, fuentes de llamas al descubierto, como velas encendidas.
- NO realice alteraciones no autorizadas a este producto.
- NO use un convertidor de corriente con este producto.
- El cable del altavoz y los cables de interconexión que se incluyen con este sistema no están aprobados para instalaciones en pared. Consulte los códigos de edificación local para el tipo correcto de cables que se necesitan para las instalaciones en pared.
- Si se utiliza la clavija de conexión de red o el acoplador del artefacto como el dispositivo de desconexión, el dispositivo de desconexión deberá permanecer listo para funcionar.



仅适用于 2000m 以下地区安全使用

Use este producto solamente a una altura inferior a 2000 metros.

- Utilice únicamente los siguientes accesorios para montar el producto: Soporte para pared Bose Soundbar Wall Bracket.
- Monte únicamente en superficies que sean resistentes o que no presenten peligros ocultos, como cableado eléctrico o plomería. Si no está seguro sobre cómo instalar el soporte, consulte con un instalador profesional calificado. Asegúrese de que el soporte esté instalado de acuerdo con los códigos locales de construcción.
- Debido a los requisitos de ventilación, Bose no recomienda colocar el producto en un espacio reducido como una cavidad en la pared o un gabinete cerrado.
- No instale ni coloque el soporte ni el producto cerca de fuentes de calor, como chimeneas, radiadores, rejillas de calefacción u otros aparatos (incluidos amplificadores) que produzcan calor.
- La etiqueta del producto se encuentra en la parte posterior del altavoz.

NOTA: Este equipo ha sido sometido a prueba y se ha comprobado que cumple con los límites de un dispositivo digital Clase B, conforme a la Parte 15 de las reglas de la FCC. Estos límites están diseñados para ofrecer una protección razonable contra la interferencia perjudicial en una instalación domiciliaria. Este equipo genera, usa y puede irradiar energía de radiofrecuencia y, si no se instala y se usa conforme a las instrucciones, puede causar una interferencia perjudicial a las comunicaciones de radio. Sin embargo, no se garantiza que la interferencia no se produzca en una instalación en particular. Si este equipo causa interferencias perjudiciales en la recepción de radio o televisión, que se puede determinar al apagar y encender el equipo, se aconseja al usuario intentar corregir la interferencia mediante una o más de las siguientes medidas:

- Reoriente o reubique la antena receptora.
- Aumente la separación entre el equipo y el receptor.
- Conecte el equipo a una salida eléctrica en un circuito diferente al que está conectado el receptor.
- Consulte con el distribuidor o con un técnico en radio o televisión experimentado para obtener ayuda.

Los cambios o las modificaciones no aprobadas expresamente por Bose Corporation podrían invalidar la autoridad del usuario para operar el equipo.

Este dispositivo cumple con la parte 15 de las reglas de la FCC y con las normas RSS sin licencia de ISED Canada. El funcionamiento está sujeto a las siguientes dos condiciones: (1) Este dispositivo no debe provocar interferencias dañinas y (2) Este dispositivo debe aceptar cualquier interferencia recibida, incluida la interferencia que puede causar un funcionamiento no deseado.

Este dispositivo cumple con los límites de exposición a la radiación de la FCC y de ISED Canada establecidos para la población en general. Este equipo debe instalarse y operarse a una distancia mínima de 20 cm entre el radiador y su cuerpo. Este transmisor no se debe ubicar ni operar juntamente con otra antena o transmisor.

CAN ICES-3 (B)/NMB-3(B)

CE Por la presente, Bose Corporation declara que este producto cumple con los requisitos esenciales y con otras cláusulas relevantes de la Directiva 2014/53/EU y con todos los demás requisitos de directivas correspondientes de la UE. La declaración de conformidad completa se puede encontrar en www.Bose.com/compliance

Para Europa:

Banda de frecuencia de funcionamiento 2400 a 2483,5 MHz:

Bluetooth: Potencia de transmisión máxima menor que 20 dBm EIRP.

Bluetooth de bajo consumo: Densidad espectral de potencia máxima menor que 10 dBm/MHz EIRP.

El producto, de acuerdo con la directiva europea de Diseño ecológico de productos relacionados con la energía 2009/125/EC, cumple con las siguientes normas o documentos: Regulación (EC) No. 1275/2008, modificada por la Regulación (EU) No. 801/2013.

Información de estado de corriente requerida	Modos de corriente	
	Modo de espera	Modo de espera en red
Consumo de corriente en modo de corriente especificado, entrada de 230V/50Hz	< 0,5 W	<i>Bluetooth</i> * < 2,0 W
Tiempo después del cual el equipo se cambia automáticamente de modo	< 2,5 horas	≤ 20 minutos
El consumo de corriente está en modo de espera en red si todos los puertos de la red con cable están conectados y todos los puertos de red inalámbricos están activados, a entrada de 230V/50Hz	No disponible	< 2,0 W
Procedimientos de desactivación/activación de puerto de red. La desactivación de todas las redes activará el modo de espera.	<i>Bluetooth</i> : Desactive borrando la lista de dispositivos emparejados manteniendo presionado el botón <i>Bluetooth</i> por 10 segundos. Active emparejando con una fuente <i>Bluetooth</i> .	



Este símbolo significa que el producto no debe desecharse como residuo doméstico y que debe entregarse a un centro de recolección apropiado para reciclaje. La eliminación y el reciclado adecuados ayudan a proteger los recursos naturales, la salud de las personas y el medio ambiente. Para obtener más información sobre la eliminación y el reciclado de este producto, póngase en contacto con su municipio, el servicio de gestión de residuos o el comercio donde haya comprado este producto.

Normas de gestión para dispositivos de radiofrecuencia de baja potencia

Artículo XII

Según la "Regulación de administración para dispositivos de radiofrecuencia de baja potencia" sin el permiso concedido por la NCC, cualquier empresa, compañía o usuario no puede cambiar la frecuencia, mejorar la potencia de transmisión ni alterar las características originales, así como el desempeño de los dispositivos de radiofrecuencia de baja potencia.

Artículo XIV

Los dispositivos de radiofrecuencia de baja potencia no deberían afectar la seguridad del avión ni interferir con las comunicaciones legales; si se determinara una interferencia, el usuario deberá dejar de operar de inmediato hasta que no se perciba interferencia. Dichas comunicaciones legales significan comunicaciones de radio operadas conforme con la Ley de telecomunicaciones.

Los dispositivos de radiofrecuencia de baja potencia deben ser susceptibles a la interferencia de las comunicaciones legales o de los dispositivos de ondas de radio ISM.

NO intente quitar la batería de ion-litio recargable de este producto. Contacte al distribuidor local de Bose u otro profesional calificado para quitar la batería.

Complete y conserve para su registro

Los números de serie y de modelo se encuentran en la parte posterior del altavoz.

Número de serie: _____

Número de modelo: _____

Guarde el recibo con la guía del usuario. Ahora es un buen momento para registrar su producto Bose.

Puede hacerlo fácilmente visitando global.Bose.com/register

Tabla de sustancias peligrosas restringidas en China

Nombres y contenidos de las sustancias o elementos tóxicos o peligrosos						
Nombre de parte	Sustancias y elementos tóxicos o peligrosos					
	Plomo (pb)	Mercurio (Hg)	Cadmio (Cd)	Hexavalente (CR(VI))	Bifenilo polibromado (PBB)	Difeniléter polibromado (PBDE)
PCB	X	0	0	0	0	0
Partes metálicas	X	0	0	0	0	0
Partes plásticas	0	0	0	0	0	0
Altavoces	X	0	0	0	0	0
Cables	X	0	0	0	0	0
Esta tabla se preparó conforme a las cláusulas de SJ/T 11364. O: Indica que esta sustancia tóxica o peligrosa contenida en todos los materiales homogéneos para esta parte es inferior al requisito de límite de GB/T 26572. X: Indica que esta sustancia tóxica o peligrosa que está presente en al menos uno de los materiales homogéneos utilizados para esta parte se encuentra por encima del requisito de límite de GB/T 26572.						

Tabla de sustancias peligrosas restringidas en Taiwán

Nombre del equipo: Altavoz con corriente, designación de tipo: 431974						
Unidad	Sustancias restringidas y símbolos químicos					
	Plomo (pb)	Mercurio (Hg)	Cadmio (Cd)	Cromo hexavalente (Cr+6)	Bifenilo polibromado (PBB)	Éteres difenil polibromados (PBDE)
PCB	-	o	o	o	o	o
Partes metálicas	-	o	o	o	o	o
Partes plásticas	o	o	o	o	o	o
Altavoces	-	o	o	o	o	o
Cables	-	o	o	o	o	o
Nota 1: "o" indica que el porcentaje de contenido de la sustancia restringida no excede el porcentaje del valor de referencia presente.						
Nota 2: El "-" indica que la sustancia restringida corresponde a la exención.						

Fecha de fabricación: El octavo dígito del número de serie indica el año de fabricación; "0" es 2010 o 2020.

Importador en China: Bose Electronics (Shanghai) Company Limited, Part C, Plant 9, No. 353 North Riyang Road, China (Shanghai) Pilot Free Trade Zone

Importador en UE: Bose Products B.V., Gorslaan 60, 1441 RG Purmerend, Países Bajos

Importador en Taiwán: Sucursal de Bose en Taiwán, 9F-A1, No.10, Section 3, Minsheng East Road, Taipei City 104, Taiwán Número de teléfono: +886-2-25147676

Importador en México: Bose de México, S. de R.L. de C.V., Paseo de las Palmas 405-204, Lomas de Chapultepec, 11000 México, D.F. Número de teléfono: +5255 (5202) 3545

Potencia de entrada: 100-240 V ~ 50/60 HZ, 36W

Número de modelo: 431974

La CMIIT ID se encuentra en la etiqueta del producto en la parte posterior del altavoz.

Información de seguridad

Este producto contiene software. Bose puede suministrar actualizaciones periódicamente, incluyendo las que abordan problemas de seguridad que pueden afectar el funcionamiento del producto. Es responsable de aplicar las actualizaciones de los productos y las puede obtener poniéndose en contacto con el servicio al cliente de Bose, visite: [worldwide.Bose.com/contact](https://www.worldwide.bose.com/contact)

La marca y los logotipos de *Bluetooth*[®] son marcas comerciales registradas propiedad de Bluetooth SIG Inc. y cualquier uso de dichas marcas por parte de Bose Corporation se encuentra bajo licencia. Otras marcas y nombres comerciales son propiedad de sus respectivos dueños.

 **DOLBY AUDIO**[™] Dolby, Dolby Audio y el símbolo de las dos D son marcas comerciales de Dolby Laboratories.

 **HDMI**[™] Los términos HDMI, HDMI High-Definition Multimedia Interface y el logotipo HDMI son marcas comerciales o marcas comerciales registradas de HDMI Licensing Administrator, Inc.

Bose, Bose Bass Module, Bose Soundbar Wall Bracket y Bose TV Speaker son marcas comerciales de Bose Corporation.

Sede central de Bose Corporation: 1-877-230-5639

©2020 Bose Corporation. No se puede reproducir, modificar, distribuir, o usar de otra manera ninguna parte de este trabajo sin previo consentimiento por escrito.

FreeRTOS Kernel V10.0.1

Copyright (C) 2017 Amazon.com, Inc. or its affiliates. All Rights Reserved.

Permission is hereby granted, free of charge, to any person obtaining a copy of this software and associated documentation files (the "Software"), to deal in the Software without restriction, including without limitation the rights to use, copy, modify, merge, publish, distribute, sublicense, and/or sell copies of the Software, and to permit persons to whom the Software is furnished to do so, subject to the following conditions:

The above copyright notice and this permission notice shall be included in all copies or substantial portions of the Software.

THE SOFTWARE IS PROVIDED "AS IS", WITHOUT WARRANTY OF ANY KIND, EXPRESS OR IMPLIED, INCLUDING BUT NOT LIMITED TO THE WARRANTIES OF MERCHANTABILITY, FITNESS FOR A PARTICULAR PURPOSE AND NONINFRINGEMENT. IN NO EVENT SHALL THE AUTHORS OR COPYRIGHT HOLDERS BE LIABLE FOR ANY CLAIM, DAMAGES OR OTHER LIABILITY, WHETHER IN AN ACTION OF CONTRACT, TORT OR OTHERWISE, ARISING FROM, OUT OF OR IN CONNECTION WITH THE SOFTWARE OR THE USE OR OTHER DEALINGS IN THE SOFTWARE.

<http://www.FreeRTOS.org>

<http://aws.amazon.com/freertos>

Heatshrink-0.4.1

Copyright (c) 2011-2015 Scott Vokes <vokes.s@gmail.com>

Permission to use, copy, modify, and/or distribute this software for any purpose with or without fee is hereby granted, provided that the above copyright notice and this permission notice appear in all copies.

THE SOFTWARE IS PROVIDED "AS IS" AND THE AUTHOR DISCLAIMS ALL WARRANTIES WITH REGARD TO THIS SOFTWARE INCLUDING ALL IMPLIED WARRANTIES OF MERCHANTABILITY AND FITNESS. IN NO EVENT SHALL THE AUTHOR BE LIABLE FOR ANY SPECIAL, DIRECT, INDIRECT, OR CONSEQUENTIAL DAMAGES OR ANY DAMAGES WHATSOEVER RESULTING FROM LOSS OF USE, DATA OR PROFITS, WHETHER IN AN ACTION OF CONTRACT, NEGLIGENCE OR OTHER TORTIOUS ACTION, ARISING OUT OF OR IN CONNECTION WITH THE USE OR PERFORMANCE OF THIS SOFTWARE.

CONTENIDO DE LA CAJA

Contenido 11

UBICACIÓN DEL ALTAVOZ

Recomendaciones 12

Montar el altavoz en la pared..... 13

 Ajustar el audio para el montaje en la pared..... 13

CONFIGURAR EL ALTAVOZ

Opciones de cables..... 14

Conectar el altavoz a la TV 15

 Opción 1: Cable óptico..... 15

 Opción 2: HDMI™ ARC (no suministrado)..... 16

Conectar el altavoz a la alimentación..... 17

Apague los altavoces de la TV 18

Verificar el sonido..... 18

CONTROLES DEL ALTAVOZ

Funciones del control remoto..... 19

 Encendido..... 20

 Activación automática 21

 Volumen 22

 Fuentes 23

Modo de diálogo 24

Ajustar los bajos..... 25

Restaurar los bajos..... 26

CONEXIONES *BLUETOOTH*[®]

Conectar un dispositivo móvil	27
Desconectar un dispositivo móvil	28
Volver a conectar un dispositivo móvil	28
Conectar otro dispositivo móvil.....	29
Borrar la lista de dispositivos del altavoz.....	29

ESTADO DEL ALTAVOZ

Estado de <i>Bluetooth</i>	30
Estado de la reproducción multimedia y del volumen	31
Estado de actualización y errores.....	31

FUNCIONES AVANZADAS

Conectar accesorios (opcional).....	32
-------------------------------------	----

CONFIGURACIÓN ALTERNATIVA

No hay un puerto óptico o HDMI en la TV	33
La TV solo tiene un puerto analógico.....	33
La TV solo tiene un puerto para auriculares.....	34

CUIDADO Y MANTENIMIENTO

Cambiar las baterías del control remoto	35
Limpiar el altavoz.....	36
Repuestos y accesorios.....	36
Garantía limitada.....	36

SOLUCIÓN DE PROBLEMAS

Intente primero con estas soluciones.....	37
Otras soluciones.....	37

CONTENIDO

Confirme que estén incluidas las siguientes partes:



Altavoz Bose TV Speaker



Control remoto del altavoz Bose TV Speaker
(baterías incluidas)

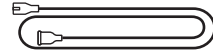

Cable de corriente*

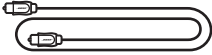

Cable óptico

* Puede entregarse con múltiples cables de corriente. Use el cable de corriente correspondiente a su región.

NOTA: Si cualquier parte del producto está dañada, no lo use. Comuníquese con un representante autorizado de Bose o al Servicio al cliente de Bose.

Visite: worldwide.Bose.com/Support/TVS

RECOMENDACIONES

- Coloque el altavoz alejado de gabinetes metálicos, de otros componentes de audio/ video y de fuentes de calor directo.
- Coloque el altavoz directamente debajo (preferido) o arriba de la TV con la rejilla mirando hacia la habitación.
- Coloque el altavoz sobre sus pies de goma sobre una superficie estable y nivelada. Para un agarre correcto, ambos pies deben tocar la superficie. La vibración puede hacer que el altavoz se mueva, especialmente sobre superficies lisas como mármol, vidrio o madera altamente lustrada.
- Si coloca el altavoz sobre un estante o soporte de TV, posicione la parte delantera del altavoz lo más cerca posible al borde delantero del estante o soporte para un rendimiento acústico óptimo.
- Mantenga la parte posterior del altavoz al menos a 1 cm de cualquier otra superficie. Si se obstruyen los puertos en esta parte afecta la calidad de sonido.
- Asegúrese de que haya una salida de CA (red eléctrica) cerca.
- Para evitar interferencia inalámbrica, mantenga otros equipos inalámbricos a 0,3 - 0,9 m de distancia del altavoz.
- Para una mejor calidad de sonido, no coloque el altavoz dentro de un gabinete ni diagonalmente en una esquina.
- No coloque ningún objeto arriba del altavoz.

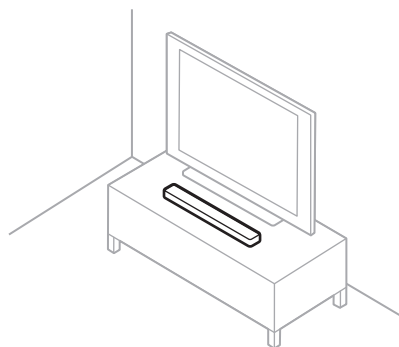

PRECAUCIÓN: NO apoye el altavoz sobre la cara anterior, posterior o superior cuando se está usando.

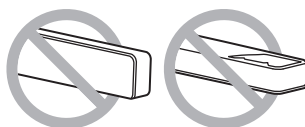

MONTAR EL ALTAVOZ EN LA PARED

Puede montar el altavoz en la pared. Para adquirir el soporte para pared Bose Soundbar Wall Bracket, póngase en contacto con un distribuidor autorizado de Bose.

Visite: worldwide.Bose.com/Support/TVS

PRECAUCIÓN: NO use ningún otro accesorio para montar el altavoz.

Ajustar el audio para el montaje en la pared

En el control remoto, mantenga presionado el botón del modo de diálogo  por 5 segundos hasta que la luz de la TV en el altavoz parpadee de color ámbar.



OPCIONES DE CABLES

Conecte la TV al altavoz usando una de las dos opciones de cable.

- **Opción 1:** Cable óptico
- **Opción 2:** HDMI ARC (no suministrado)

NOTAS:

- El puerto HDMI ARC o Audio Return Channel de la TV permite usar el control remoto de la TV para controlar las funciones de encendido, volumen y silenciado del altavoz.
- Si la TV no tiene un puerto Optical o HDMI vea “Configuración alternativa” en la página 33.

1. En la parte posterior de la TV, busque los paneles de los puertos **Audio OUT** (óptico) o **HDMI IN**.

NOTA: Es posible que el panel de puertos de la TV no aparezca como se muestra. Observe la forma del puerto.

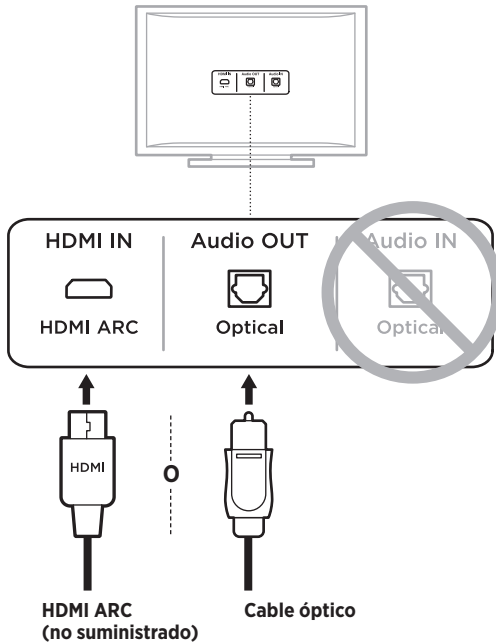

2. Elija un cable de audio.

CONECTAR EL ALTAVOZ A LA TV

Opción 1: Cable óptico

1. Quite los protectores de ambos extremos del cable óptico.



PRECAUCIÓN: Verifique que haya quitado el protector de ambos extremos del cable óptico. Si conecta el enchufe sin retirar la tapa o con una orientación incorrecta se puede dañar el enchufe y/o el puerto.

2. Alinee el enchufe con el puerto **Optical OUT** de la TV y conéctelo con cuidado.
3. Sujete el enchufe en el extremo del cable óptico con el logotipo de Bose mirando hacia abajo.
4. Alinee el enchufe con el puerto **OPTICAL IN** del altavoz y conéctelo con cuidado.

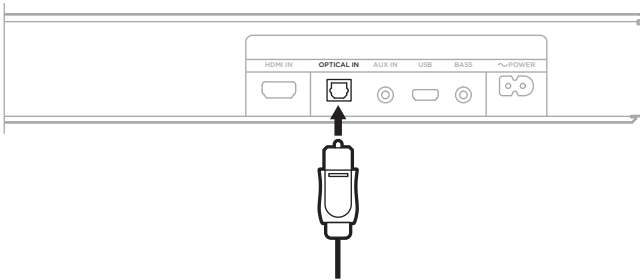

NOTA: El puerto tiene una puerta con bisagras que se desplaza cuando inserta el enchufe.

5. Empuje firmemente el enchufe en el puerto hasta que escuche o sienta que hace clic.



Opción 2: HDMI ARC (no suministrado)

1. Enchufe un extremo del cable HDMI al puerto **HDMI ARC** de la TV.

NOTA: Si no lo conecta al puerto HDMI ARC o Audio Return Channel de la TV, no oirá audio del altavoz. Si la TV no tiene un puerto HDMI ARC, conecte el altavoz usando el cable óptico suministrado (vea la página 15).

2. Enchufe el otro extremo del cable al puerto **HDMI IN** en el altavoz.

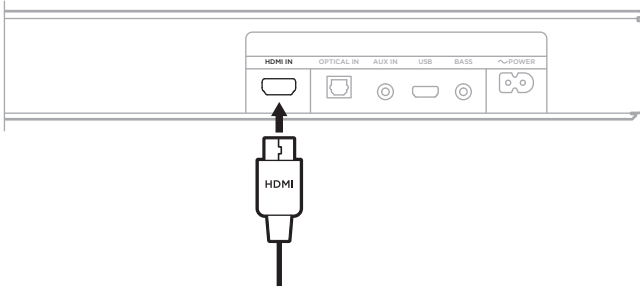

CONECTAR EL ALTAVOZ A LA ALIMENTACIÓN

1. Conecte el cable de corriente al puerto **POWER** en la parte posterior del altavoz.
2. Enchufe el otro extremo del cable de corriente a una salida de CA (red eléctrica).

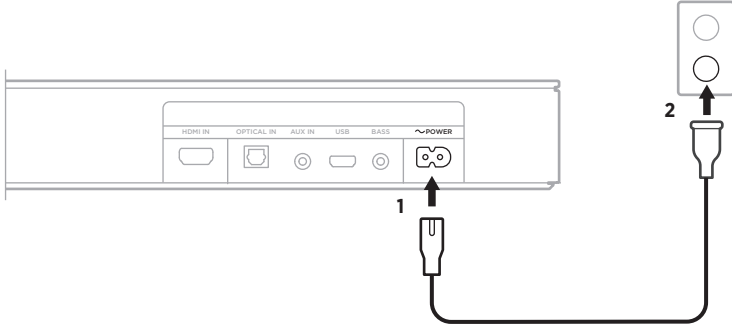

El altavoz se enciende y se oye un tono.

APAGUE LOS ALTAVOCES DE LA TV

Para evitar un sonido distorsionado, apague los altavoces de la TV.

Para obtener más información, consulte la guía del usuario de la TV.

SUGERENCIA: La configuración de audio generalmente se encuentra en el menú de la TV.

VERIFICAR EL SONIDO

1. Encienda la TV.
2. Si usa un sistema de cable/satélite u otra fuente secundaria:
 - a. Encienda esta fuente.
 - b. Seleccione la entrada de TV adecuada.
3. Encienda el altavoz (vea la página 20).

Se oye sonido proveniente del altavoz.
4. Presione  en el control remoto del altavoz.

No oye sonido proveniente de los altavoces de la TV ni del altavoz.

NOTA: Si no oye sonido proveniente del altavoz o el sonido proviene de los altavoces de la TV, vea la página 37.

FUNCIONES DEL CONTROL REMOTO

Use el control remoto para controlar las conexiones *Bluetooth* y del altavoz.

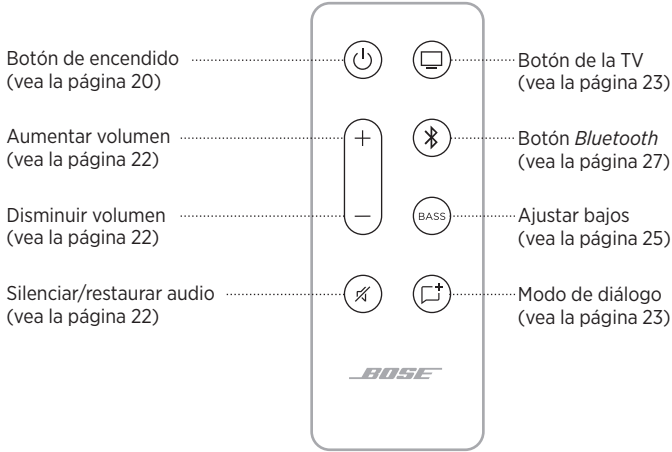

Encendido

En el control remoto, presione el botón de encendido  para encender el altavoz.



Cuando se enciende, el altavoz toma como valor predeterminado la última fuente activa.

NOTAS:

- Cuando enchufa el altavoz a una salida de CA (red eléctrica), el altavoz se enciende automáticamente.
- La primera vez que se enciende el altavoz, el altavoz toma como valor predeterminado la fuente  de la TV.

Activación automática

Puede configurar el altavoz para que se encienda cuando recibe una señal de audio.

Mantenga presionado el botón de encendido  hasta que oiga un tono y las luces de la TV y del *Bluetooth* en el altavoz parpadeen de color ámbar 3 veces para cambiar entre el encendido automático y la configuración predeterminada de encendido.

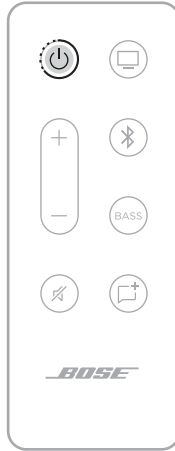

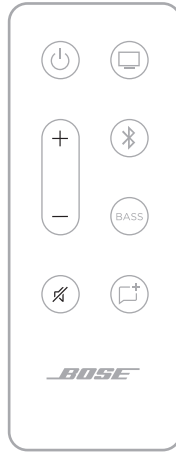

Volumen



FUNCIÓN	QUÉ HACER
Aumentar volumen	Presione +. NOTA: Para aumentar el volumen rápidamente, mantenga presionado +.
Disminuir volumen	Presione -. NOTA: Para bajar el volumen rápidamente, mantenga presionado -.
Silenciar/ restaurar audio	Presione  . Cuando el audio está silenciado, la luz en el altavoz de la fuente actual (TV o Bluetooth) titila de color blanco hasta que se reactive el audio (vea la página 31). SUGERENCIA: También puede presionar + para reanudar el audio.

Fuentes

Puede controlar las conexiones de la TV y *Bluetooth* usando el control remoto.

Para controlar una fuente, en el control remoto presione el botón (TV  o *Bluetooth* ) de la fuente que quiere controlar.

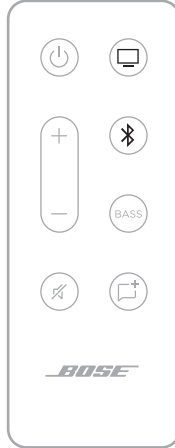

MODO DE DIÁLOGO

El modo de diálogo mejora la claridad del diálogo y el sonido en las películas, programas de TV y podcasts ajustando el equilibrio de audio del sistema.

En el control remoto, presione el botón de modo de diálogo  para cambiar entre el modo de diálogo y la configuración predeterminada de audio.



Cuando se activa el modo de diálogo, la luz de la fuente actual parpadea de color verde (vea la página 30).

NOTA: Cuando activa el modo de diálogo, permanece activado para la fuente actual inclusive si cambia a otra fuente o apaga el altavoz. Para desactivar el modo de diálogo de una fuente, presione el botón de modo de diálogo  otra vez.

AJUSTAR LOS BAJOS

1. En el control remoto presione **BASS**.



En el altavoz, las luces de la TV y de *Bluetooth* parpadean 3 veces de color blanco.

2. Ajuste los bajos procediendo de una de las siguientes maneras:
 - Presione el botón de aumentar volumen + para aumentar los bajos.
 - Presione el botón de disminuir volumen — para disminuir los bajos.

Las luces de la TV y de *Bluetooth* se iluminan para mostrar la configuración de bajos actual.

CONFIGURACIÓN DE BAJOS	TV	Bluetooth
2 (máximo)	■	□
1	■	□
0 (predeterminado)	⚡ □ ⚡	⚡ □ ⚡
-1	□	■
-2 (mínimo)	□	■

3. Presione **BASS**.

El altavoz guarda la configuración actual de los bajos.

NOTA: Para una óptima calidad del sonido para programas con solo diálogos, por ejemplo noticieros y programas de entrevistas, vea “Modo de diálogo” en la página 24.

RESTAURAR LOS BAJOS

En el control remoto, mantenga presionado **BASS** hasta que la luz de la TV y de *Bluetooth* en el altavoz parpadeen 3 veces.



La configuración de los bajos se restablece a los valores originales de fábrica.

La tecnología inalámbrica *Bluetooth* permite transmitir música desde dispositivos móviles como teléfonos inteligentes, tabletas y portátiles. Antes de que pueda transmitir música desde un dispositivo, debe conectar el dispositivo al altavoz.

CONECTAR UN DISPOSITIVO MÓVIL

1. En el control remoto, presione el botón *Bluetooth* .



La luz de *Bluetooth* del altavoz titila lentamente de color azul.

2. En el dispositivo móvil, active la función *Bluetooth*.

SUGERENCIA: El menú *Bluetooth* se encuentra normalmente en el menú Configuración.

3. Seleccione el altavoz de la lista de dispositivos.

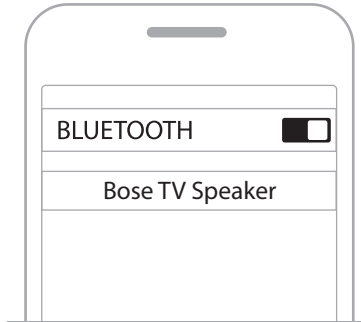

Una vez conectado, se oye un tono. La luz de *Bluetooth* se ilumina de color blanco. El altavoz Bose TV Speaker aparece en la lista del dispositivo móvil.

DESCONECTAR UN DISPOSITIVO MÓVIL

Use el menú de *Bluetooth* del dispositivo móvil para desconectarse del altavoz.

SUGERENCIA: También puede desactivar la función *Bluetooth* en el dispositivo móvil para desconectar. Al desactivar la función *Bluetooth* se desconectan todos los demás dispositivos.

VOLVER A CONECTAR UN DISPOSITIVO MÓVIL

En el control remoto, presione el botón *Bluetooth* .

El altavoz intenta conectarse con el dispositivo más recientemente conectado. Cuando se conecta, la luz de *Bluetooth* en el altavoz se ilumina de color blanco.

NOTAS:

- Asegúrese de que la función *Bluetooth* está activada en el dispositivo móvil.
- El dispositivo móvil debe estar dentro de un rango de 9 m del altavoz y encendido.

CONECTAR OTRO DISPOSITIVO MÓVIL

Se pueden almacenar hasta ocho dispositivos en la lista de dispositivos del altavoz y se puede conectar el altavoz a dos dispositivos al mismo tiempo.

NOTA: Puede reproducir audio solo de un dispositivo a la vez.

1. En el control remoto, mantenga presionado el botón *Bluetooth*  hasta que la luz de *Bluetooth* titile lentamente de color azul.



2. En el dispositivo móvil, seleccione el altavoz Bose TV Speaker de la lista de dispositivos.

NOTA: Asegúrese de que la función *Bluetooth* está activada en el dispositivo móvil.

BORRAR LA LISTA DE DISPOSITIVOS DEL ALTAVOZ

1. En el control remoto, mantenga presionado el botón  por 10 segundos hasta que oiga un tono.
2. Elimine el altavoz Bose TV Speaker de la lista *Bluetooth* en su dispositivo.

Se borran todos los dispositivos y el altavoz está listo para conectar (vea la página 27).



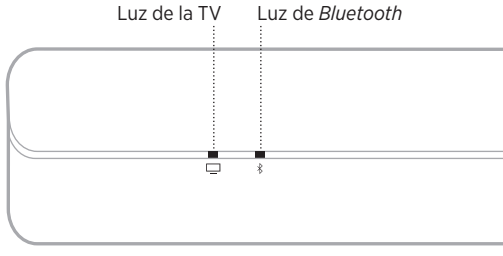





Las luces LED en la parte delantera del altavoz muestran el estado del altavoz.



NOTA: Las luces muestran el estado de prioridad más alta actual de las fuentes.







ESTADO DE *BLUETOOTH*

Muestra el estado de la conexión de *Bluetooth* de los dispositivos móviles.

ACTIVIDAD DE LA LUZ			ESTADO DEL SISTEMA
La luz de <i>Bluetooth</i> titila lentamente de color azul			Listo para conectar
La luz de <i>Bluetooth</i> parpadea de color blanco			Conectando
La luz de <i>Bluetooth</i> se ilumina de color blanco			Conectado









ESTADO DE LA REPRODUCCIÓN MULTIMEDIA Y DEL VOLUMEN

Muestra el estado del altavoz cuando se controla la reproducción multimedia y el volumen.

ACTIVIDAD DE LA LUZ			ESTADO DEL SISTEMA
La luz se ilumina de color verde			Modo de diálogo activado en la TV
La luz de <i>Bluetooth</i> se ilumina de color verde			Modo de diálogo activado en el dispositivo con <i>Bluetooth</i>
Ambas luces titilan lentamente de color blanco			Encender/apagar
La luz de la TV parpadea de color blanco			Cambiar el volumen de la TV
La luz de <i>Bluetooth</i> parpadea de color blanco			Cambiar el volumen en el dispositivo con <i>Bluetooth</i>
La luz de la TV titila lentamente de color blanco			Opción Silenciar activada en la TV
La luz de <i>Bluetooth</i> titila lentamente de color blanco			La opción Silenciar activada en el dispositivo con <i>Bluetooth</i>

ESTADO DE ACTUALIZACIÓN Y ERRORES

Muestra el estado de las actualizaciones de software y alertas de errores.

ACTIVIDAD DE LA LUZ			ESTADO DEL SISTEMA
La luz de la TV titila de color ámbar			Actualizando altavoz
La luz de la TV parpadea de color ámbar 3 veces			Actualización completa
La luz de la TV parpadea de color rojo			Error del altavoz - desconectar la fuente de alimentación y volver a conectar. Si el error persiste, póngase en contacto con el servicio al cliente de Bose

CONECTAR ACCESORIOS (OPCIONAL)

Puede conectar estos accesorios al altavoz usando un cable de audio de 3,5 mm (no suministrado). Para más información, consulte la guía del usuario del accesorio.

Bose Bass Module 500: worldwide.Bose.com/Support/BASS500

Bose Bass Module 700: worldwide.Bose.com/Support/BASS700

NOTA: Conecte el módulo de bajos al puerto **BASS** en la parte posterior del altavoz.
No conecte al puerto **AUX IN**.

NO HAY UN PUERTO ÓPTICO O HDMI EN LA TV

Algunos televisores no tienen puertos óptico o HDMI. Use un método de configuración alternativo para conectar la TV al altavoz.

PROBLEMA	QUÉ HACER
La TV solo tiene un puerto analógico	Conecte la TV usando un cable estéreo de 3,5 mm a RCA (no suministrado). Consulte “La TV solo tiene un puerto analógico”.
La TV solo tiene un puerto para auriculares	Conecte la TV usando un cable estéreo de 3,5 mm (no suministrado). Consulte “La TV solo tiene un puerto para auriculares” en la página 34.

La TV solo tiene un puerto analógico

Si la TV solo tiene puertos analógicos (rojo y blanco), use un cable estéreo de 3,5 mm a RCA (no suministrado) para conectar al altavoz.

1. Si aún no lo ha hecho, desconecte la TV del altavoz.
2. Inserte el cable analógico RCA en los puertos Audio OUT RCA (rojo y blanco) de la TV.
3. Inserte el enchufe estéreo en el conector **AUX IN** del altavoz.

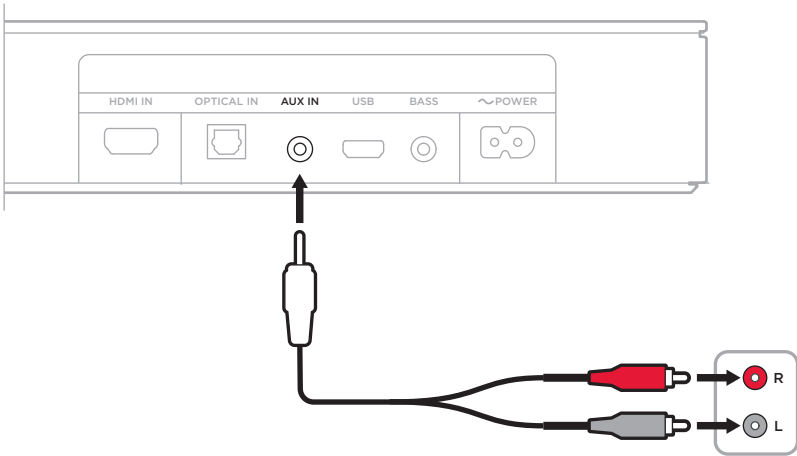

La TV solo tiene un puerto para auriculares

Si la TV solo tiene un puerto para auriculares, use un cable estéreo de 3,5 mm (no suministrado) para conectar el altavoz.

1. Conecte un extremo del cable 3,5 mm al puerto de auriculares de la TV.
2. Conecte el otro extremo del cable al puerto **AUX IN** en el altavoz.

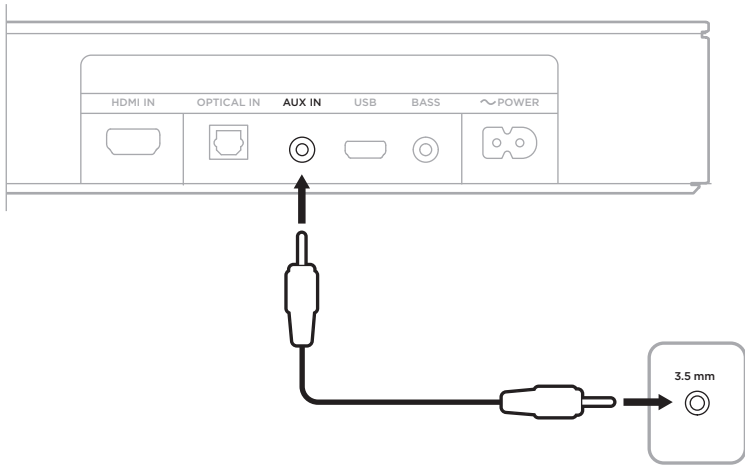

3. Verifique que los altavoces de la TV estén encendidos.
Consulte la guía del usuario de la TV para obtener más información.
4. Para asegurar un control óptimo de volumen del altavoz:
 - a. Ajuste el volumen de la TV al 75 por ciento del máximo.
 - b. Ajuste el volumen del altavoz usando el control remoto del altavoz.

CAMBIAR LAS BATERÍAS DEL CONTROL REMOTO

1. Con una moneda, gire la tapa del compartimento de las baterías en el sentido contrario a las agujas del reloj.

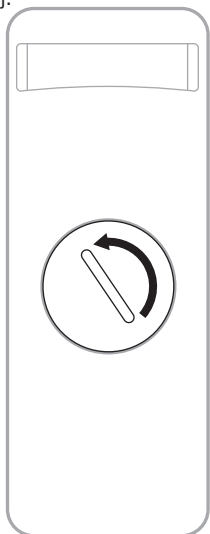

2. Inserte la nueva batería con la parte plana hacia arriba, con el símbolo + boca arriba.

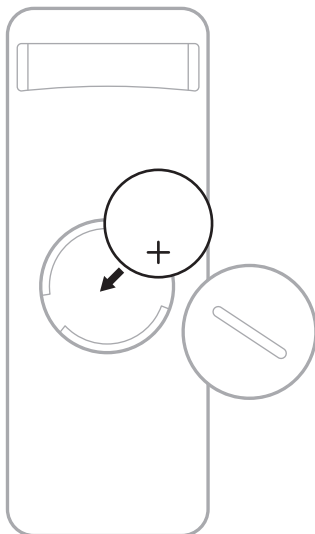

NOTA: Use solamente una batería de litio de 3 voltios CR2032 o DL2032 3 aprobada (p. ej. UL).

3. Vuelva a colocar la tapa y gírela hacia la derecha (en dirección de las agujas del reloj) para ajustarla.

LIMPIAR EL ALTAVOZ

Limpie el exterior del altavoz con un paño suave y seco.

PRECAUCIONES:

- NO permita que se derramen líquidos en el altavoz ni en las aberturas.
- NO sople aire en el altavoz.
- NO utilice una aspiradora para limpiar el altavoz.
- NO use rociadores cerca del altavoz.
- NO use disolventes, productos químicos ni soluciones de limpieza que contengan alcohol, amoníaco o abrasivos.
- NO permita que caigan objetos en las aberturas.

REPUESTOS Y ACCESORIOS

Los repuestos y accesorios se pueden pedir al Servicio de atención al cliente de Bose.

Visite: worldwide.Bose.com/Support/TVS

GARANTÍA LIMITADA

El altavoz está cubierto por una garantía limitada. Visite nuestro sitio Web en global.Bose.com/warranty para obtener más detalles sobre la garantía limitada.

Para registrar el producto, visite global.Bose.com/register para obtener instrucciones. Si no lo registra, no afectará sus derechos de garantía limitada.

INTENTE PRIMERO CON ESTAS SOLUCIONES

Si tiene problemas con el altavoz:

- Asegúrese de que el altavoz esté conectado a una salida de CA (red eléctrica) activa.
- Verifique que todas las conexiones de los cables sean correctas.
- Verifique las luces de estado (vea la página 30).
- Coloque el altavoz a 0,3 – 0,9 m alejado de posibles interferencias (routers inalámbricos, teléfonos inalámbricos, televisores, microondas, etc.).
- Ubique el altavoz según las sugerencias de colocación (vea la página 12).

OTRAS SOLUCIONES

Si no pudo resolver el problema, consulte la siguiente tabla para identificar síntomas y soluciones a problemas frecuentes. Si no puede resolver el problema, póngase en contacto con el servicio de atención al cliente de Bose.

Visite: worldwide.Bose.com/contact

SÍNTOMA	SOLUCIÓN
No hay un conector HDMI ARC o puerto óptico en la TV	Use un método de configuración alternativo para conectar la TV al altavoz (vea la página 33).
El altavoz no se enciende	<p>Enchufe el cable de corriente a una salida de CA (red eléctrica) diferente.</p> <p>Use el control remoto para encender el altavoz (vea la página 20).</p> <p>Desenchufe los cables de corriente del altavoz y del módulo de bajos opcional, espere 30 segundos y enchúfelos firmemente a una salida de CA (red eléctrica) activa.</p>
El control remoto no es compatible o no funciona	<p>Reemplace la batería (vea la página 35).</p> <p>Asegúrese de que el control remoto está dentro de un rango de 6 m del altavoz.</p> <p>Asegúrese de que no haya obstrucciones entre el control remoto y el altavoz.</p> <p>Asegúrese de que está en la fuente correcta presionando el botón volumen en el control remoto para verificar si el botón de la fuente correcta parpadea en el altavoz.</p>

SÍNTOMA	SOLUCIÓN
<p>Intermitente o no hay audio proveniente del altavoz</p>	<p>Si la luz de la TV o la luz de <i>Bluetooth</i> está titilando, el altavoz está silenciado. Presione el botón Silenciar  para restaurar el audio del altavoz.</p> <p>Asegúrese de que su dispositivo móvil no está silenciado.</p> <p>Aumente el volumen del altavoz (vea la página 22) o del dispositivo móvil.</p> <p>Cambie a una fuente diferente (vea la página 23).</p> <p>Reproduzca audio de una aplicación diferente o servicio de música.</p> <p>Reinicie el dispositivo móvil.</p> <p>Asegúrese de que está usando un dispositivo móvil compatible con <i>Bluetooth</i>.</p> <p>No puede conectar auriculares <i>Bluetooth</i> al altavoz.</p> <p>Asegúrese de que el cable HDMI del altavoz está enchufado a un puerto de la TV HDMI ARC (Audio Return Channel), y no a un puerto HDMI estándar. Si la TV no tiene un puerto HDMI ARC, conecte el altavoz usando el cable óptico (vea la página 14).</p> <p>Si el altavoz está conectado al puerto HDMI ARC de la TV, asegúrese de que Consumer Electronics Control (CEC) esté activado en el menú del sistema de la TV. La TV puede denominar al CEC con otro nombre. Consulte la guía del usuario de la TV.</p> <p>Apague la TV, desconecte el cable HDMI del altavoz del puerto HDMI ARC de la TV y vuelva a conectarlo. Encienda la TV.</p> <p>Enchufe el cable óptico en un puerto de la TV marcado Output o OUT, no Input ni IN.</p> <p>Desenchufe los cables de corriente del altavoz y del módulo de bajos opcional, espere 30 segundos y enchúfelos firmemente a una salida de CA (red eléctrica) activa.</p>
<p>No hay audio proveniente del módulo de bajos</p>	<p>Asegúrese de que el módulo de bajos esté conectado a la alimentación.</p> <p>Asegúrese de que el módulo de bajos está conectado al puerto BASS en la parte posterior del altavoz.</p> <p>Asegúrese de que el módulo de bajos sea compatible con el altavoz (vea la página 36).</p> <p>Ajuste el nivel de los bajos (vea la página 25).</p> <p>Cambie a una fuente diferente (vea la página 23).</p>

SÍNTOMA	SOLUCIÓN
<p>El sonido proviene del altavoz de la TV</p>	<p>Asegúrese de que el cable HDMI del altavoz está enchufado en un puerto de la TV llamado ARC (Audio Return Channel). Si la TV no tiene un puerto HDMI ARC, conecte al altavoz usando el cable óptico (vea la página 16).</p> <p>Apague los altavoces de la TV. Consulte la guía del usuario de la TV.</p> <p>Si el altavoz está conectado al puerto HDMI ARC de la TV, asegúrese de que Consumer Electronics Control (CEC) esté activado en el menú del sistema de la TV. La TV puede denominar al CEC con otro nombre. Consulte la guía del usuario de la TV.</p> <p>Desconecte el cable HDMI del altavoz del puerto HDMI ARC de la TV y vuelva a conectarlo.</p> <p>Disminuya el volumen de la TV al nivel más bajo.</p> <p>Conecte al altavoz usando el cable HDMI (vea la página 16) y el cable óptico (vea la página 17).</p>
<p>El audio es deficiente o distorsionado</p>	<p>Pruebe diferentes fuentes, si se encuentran disponibles.</p> <p>Asegúrese de que la TV puede producir audio de sonido envolvente. Consulte la guía del usuario de la TV.</p> <p>Si se reproduce audio desde otro dispositivo, disminuya el volumen de dicho dispositivo.</p> <p>Apague los altavoces de la TV. Consulte la guía del usuario de la TV.</p> <p>Si el altavoz está montado en la pared, ajuste el audio usando el control remoto (vea la página 13).</p>
<p>El altavoz y la fuente no se encienden/apagan simultáneamente</p>	<p>En el control remoto, presione el botón de la fuente que está desincronizada.</p> <p>Presione el botón de encendido  para encender/apagar la fuente.</p>
<p>El altavoz no se conecta con un dispositivo Bluetooth</p>	<p>Desactive la función <i>Bluetooth</i> en el dispositivo móvil y vuelva a activarla. Elimine el altavoz de la lista <i>Bluetooth</i>. Vuelva a conectarlos (vea la página 27).</p> <p>Conecte un dispositivo móvil diferente (vea la página 29).</p> <p>Asegúrese de que está usando un dispositivo móvil compatible con <i>Bluetooth</i>.</p> <p>No puede conectar auriculares <i>Bluetooth</i> al altavoz.</p> <p>Elimine el altavoz de la lista <i>Bluetooth</i> del dispositivo móvil. Vuelva a conectarlos (vea la página 27).</p> <p>Borre la lista de dispositivos del altavoz (vea la página 29). Vuelva a conectarlos (vea la página 27).</p>

Lue ja säilytä kaikki turvallisuus- ja käyttöohjeet.

Tärkeitä turvallisuusohjeita



Älä niele paristoa. Kemiallisen palovamman vaara. Laitteen mukana toimitetussa kaukosäätimessä on nappiparisto. Jos nappiparisto niellään, se voi aiheuttaa vakavia sisäisiä palovammoja jo kahden tunnin kuluessa, ja seurauksena voi olla kuolema. Pidä uudet ja käytetyt paristot poissa lasten ulottuvilta. Jos paristokotelo ei sulkeudu kunnolla, lopeta kaukosäätimen käyttäminen ja pidä se poissa lasten ulottuvilta. Jos epäilet, että paristo on nieltä tai joutunut kehon sisään, ota heti yhteys lääkäriin. Räjähdy-, tulipalo- ja kemiallisen palovammavaaran välttämiseksi vaihda paristo varovasti ja käytä vain esimerkiksi UL-hyväksyttyä 3 voltin CR2032- tai DL2032-litiumparistoa. Hävitä käytetyt paristot viipymättä asianmukaisesti. Älä lataa uudelleen, pura tai polta tai kuumenna yli 100 °C:n lämpötilaan.

1. Lue nämä ohjeet.
2. Säilytä nämä ohjeet.
3. Ota kaikki varoitukset huomioon.
4. Noudata kaikkia ohjeita.
5. Älä käytä laitetta veden lähettyvillä.
6. Puhdista ainoastaan kuivalla liinalla.
7. Älä sulje tuuletusaukkoja. Asenna laite valmistajan ohjeiden mukaisesti.
8. Älä sijoita laitetta minkään lämmönlähteen, kuten lämpöpattereiden, lämpövaraajien, uunien tai muiden lämpöä tuottavien laitteiden (vahvistimet mukaan lukien) lähelle.
9. Käytä ainoastaan valmistajan määrittämiä lisävarusteita.
10.  Käytä vain laitteen mukana myytyä tai valmistajan määrittelyjen mukaista kärkeä, jalustaa, kolmijalkaa, kiinnintä tai pöytää. Jos käytät kärkeä, varo etteivät laite ja kärki kaadu siirrettäessä ja aiheuta loukkaantumista.
11. Irrota laite pistorasiasta ukkosmyrskyjen aikana ja laitteen ollessa pidemmän aikaa käyttämättömänä.
12. Vain koulutettu huoltohenkilöstö saa tehdä huoltotyöt. Laite on huollettava, jos se vaurioituu millään tavalla. Huoltotarpeen aiheuttavia asioita ovat mm. seuraavat: virtajohto tai -pistoke on vaurioitunut, laitteen päälle on läikkynyt nestettä tai pudonnut esine, laite on kastunut tai kostunut, laite ei toimi normaalisti tai laite on pudonnut.

Varoitukset ja huomautukset



Tämä symboli tuotteessa merkitsee, että laitteen sisällä on eristämätön, vaarallinen jännite, joka voi aiheuttaa sähköiskuvaaran.



Tämä symboli tuotteessa merkitsee, että tässä ohjeessa on tärkeitä käyttö- ja huolto-ohjeita.



Laitteessa on pieniä osia. Ne voivat aiheuttaa tukehtumisvaaran. Ei sovellu alle 3-vuotiaiden lasten käytettäväksi.



Tuote sisältää magneettista materiaalia. Kysy lääkäriltä, voiko se vaikuttaa lääketieteellisen implantin toimintaan.

- ÄLÄ altista tuotetta sateelle, nesteille tai kosteudelle tulipalo- tai sähköiskuvaaran välttämiseksi.
- ÄLÄ sijoita vuotavia, roiskuvia tai nesteitä sisältäviä esineitä, kuten maljakoita, laitteen päälle tai lähelle.
- Pidä tuote etäällä avotulesta ja lämmönlähteistä. ÄLÄ laita laitteen päälle tai lähelle avotulta, esimerkiksi palavaa kynttilää.
- ÄLÄ tee tuotteeseen muutoksia ilman lupaa.
- ÄLÄ käytä tuotteen kanssa vaihtosuuntaajaa.
- Tämän järjestelmän kaiutin- ja liitosjohtoja ei ole hyväksytty asennettaviksi seinän sisään. Tarkasta paikallisista rakennusmääräyksistä, millaisia johtoja ja kaapeleita on käytettävä, kun ne asennetaan seinän sisään.
- Jos laitteesta katkaistaan virta pistorasian virtakytkimellä, tähän kytkimeen on päästävä helposti käsiksi.



仅适用于 2000m 以下地区安全使用

Saa käyttää vain alueilla, joiden korkeus merenpinnasta on alle 2 000 m.

- Käytä tuotteen kiinnittämiseen vain seuraavia kiinnitystarvikkeita: Bose Soundbar Wall Bracket -seinäkiinnike.
- Älä kiinnitä epävakaille tai sähköjohtoja tai vesijohtoja sisältäville alustoille. Jos olet epävarma asentamisen suhteen, ota yhteyttä pätevään asentajaan. Varmista, että kiinnike asennetaan paikallisia rakennusmääräyksiä noudattaen.
- Bose ei suosittele tuotteen sijoittamista suljettuun tilaan, kuten seinään tehtävään syvennykseen tai kaappiin, sillä ilma ei kierrä niissä riittävästi.
- Älä sijoita kiinnikettä tai tuotetta minkään lämmönlähteen, kuten takan, lämpöpatterin, lämpövaraajan, uunin tai muun lämpöä tuottavan laitteen (vahvistimet mukaan lukien) lähelle.
- Tämän kaittimen tarra on sen takaosassa.

HUOMAUTUS: Laite on testattu ja todettu luokan B digitaalilaitetta koskevien FCC:n sääntöjen osan 15 rajoitusten mukaiseksi. Nämä rajoitukset on tarkoitettu antamaan kohtuullinen suoja haitallisia häiriöitä vastaan kotioiloissa. Laite tuottaa, käyttää ja voi säteillä energiaa radiotaajuudella, ja jos sitä ei ole asennettu tai käytetä ohjeiden mukaan, se voi aiheuttaa vahingollista häiriötä radioliikenteelle. Kuitenkaan ei voida taata, ettei missään yksittäisessä asennuksessa aiheutuisi häiriöitä. Jos laite aiheuttaa radio- tai televisiovastaanotossa häiriöitä, jotka ovat helposti todettavissa kytkemällä laitteeseen virta ja sammuttamalla se, käyttäjän tulisi yrittää poistaa häiriöt seuraavilla toimenpiteillä:

- Suuntaa vastaanottoantenni toisin tai siirrä se toiseen paikkaan.
- Siirrä laite ja vastaanotin kauemmas toisistaan.
- Kytke laite ja vastaanotin eri virtapiireissä oleviin pistorasioihin.
- Kysy neuvoa jälleenmyyjältä tai kokoneelta radio- tai tv-asentajalta.

Laitteeseen tehtävät Bose Corporationin hyväksymättömät muutokset voivat mitätöidä käyttäjälle annetun luvan käyttää laitetta.

Laite täyttää FCC:n sääntöjen kohdan 15 ja ISED Canadan luvanvaraisuutta koskevat RSS-standardit. Käytön edellytyksenä on kaksi ehtoa: (1) Tämä laite ei saa aiheuttaa haitallisia häiriöitä. (2) Tämän laitteen täytyy ottaa vastaan kaikki häiriöt, mukaan lukien häiriöt, jotka saattavat aiheuttaa ei-toivottua toimintaa.

Laite täyttää yleiselle käytölle laaditut FCC- ja ISED Canada -säteilynrajoitusohjeet. Laite on asennettava ja sitä on käytettävä siten, että säteilevän osan ja kehon väliin jää vähintään 20 cm. Lähetintä ei saa sijoittaa toisen antennin tai lähettimen lähelle.

CAN ICES-3 (B) / NMB-3 (B)

CE Bose Corporation vakuuttaa täten, että tämä tuote täyttää direktiivin 2014/53/EU sekä muiden sovellettavien EU-direktiivien vaatimukset. Täydellinen vaatimustenmukaisuusvakuutus on osoitteessa www.Bose.com/compliance.

Eurooppa:

Käytön taajuusalue 2 400–2 483,5 MHz:

Bluetooth: Enimmäislähetysteho alle 20 dBm EIRP.

Bluetooth Low Energy: Suurin tehospékritiheys alle 10 dBm/MHz EIRP.

Energiaan liittyvien tuotteiden ekologiselle suunnittelulle asetettavia vaatimuksia koskevan direktiivin 2009/125/EY mukaisesti tuote vastaa seuraavia standardeja tai asiakirjoja: Asetus (EY) nro 1275/2008, muutettu asetuksella (EU) nro 801/2013.

Vaadittu virtatilatieto	Virtatilat	
	Valmiustila	Valmiustila ja verkkoyhteys
Virrankulutus määritetyssä virtatilassa tuloarvoilla 230 V / 50 Hz	< 0,5 W	<i>Bluetooth®</i> < 2,0 W
Aika, jonka kuluttua laite siirtyy tilaan automaattisesti	< 2,5 tuntia	≤ 20 minuuttia
Virrankulutus valmiustilassa verkkoyhdyttyä käytettäessä, jos kaikki verkkoportit on liitetty ja kaikki langattoman verkon portit on otettu käyttöön, tuloarvoilla 230 V / 50 Hz	-	< 2,0 W
Verkkoportin käytöstäpoisto-/käyttöönottomenetelmät. Kaikkien verkkojen poistaminen käytöstä aktivoi valmiustilan.	Bluetooth: Poistaminen käytöstä: tyhjiennä laitepariuitteelo pitämällä <i>Bluetooth</i> -painiketta painettuna 10 sekunnin ajan. Käyttöönotto: muodosta laitepari <i>Bluetooth</i> -lähteen kanssa.	



Tämä symboli merkitsee, että tuotetta ei saa hävittää kotitalousjätteen mukana, vaan se on toimitettava kierrätykseen. Kierrättäminen auttaa estämään vahingollisia seurauksia ympäristölle, luonnolle ja ihmisten terveydelle. Saat lisätietoja kierrättämisestä paikallisilta viranomaisilta, kotitalousjätteen kierrätyspalvelusta tai liikkeestä, josta tuote ostettiin.

Pientehoisten radiotaajuuslaitteiden hallintasäännökset

Artikla XII

Pientehoisten radiotaajuuslaitteiden hallintasäännösten (Management Regulation for Low-power Radio-frequency Devices) mukaan mikään yritys, yhtiö tai henkilö ei saa ilman NCC:n myöntämää lupaa muuttaa hyväksytyjen pientehoisten radiotaajuuslaitteiden taajuutta, parantaa niiden lähetystehoja tai muuttaa niiden alkuperäisiä ominaisuuksia tai suorituskykyä.

Artikla XIV

Pientehoiset radiotaajuuslaitteet eivät saa vaikuttaa lentokoneiden turvallisuuteen eivätkä häiritä lakisääteistä viestiliikennettä. Jos tällaista todetaan, käyttäjän on lopetettava käyttö välittömästi, kunnes häiriötä ei enää ilmene. Mainitulla lakisääteisellä viestiliikenteellä tarkoitetaan televiestintäasetuksen mukaista radioviestiliikennettä.

Pientehoisten radiotaajuuslaitteiden on otettava vastaan lakisääteisen viestiliikenteen tai ISM-radioaaltoja säteilevien laitteiden aiheuttamia häiriöitä.

ÄLÄ yritä poistaa ladattavaa litiumioniakkuja laitteesta. Jos akku on poistettava, ota yhteyttä lähimpään Bose-jälleenmyyjään tai muuhun pätevään ammattilaiseen.

Säilytä tiedot.

Sarja- ja mallinumerot näkyvät kaiuttimen takaosassa.

Sarjanumero: _____

Mallinumero: _____

Säilytä ostokuitti tämän käyttöohjeen välissä. Nyt on oikea aika rekisteröidä Bose-tuotteesi. Voit tehdä sen helposti osoitteessa global.Bose.com/register

Kiina, vaarallisten aineiden rajoitustaulukko

Myrkyllisten tai vaarallisten aineiden tai alkuaineiden nimet ja sisältö						
	Myrkylliset tai vaaralliset aineiden tai alkuaineet					
Osan nimi	Lyijy (Pb)	Elohopea (Hg)	Kadmium (Cd)	Kuusiarvoinen (CR(VI))	Polybrominoitu bifenyylit (PBB)	Polybrominoitu difenyyleetterit (PBDE)
PCB-yhdisteet	X	0	0	0	0	0
Metalliosat	X	0	0	0	0	0
Muoviosat	0	0	0	0	0	0
Kaiuttimet	X	0	0	0	0	0
Johdot	X	0	0	0	0	0
Tämä taulukko on laadittu SJ/T 11364 -määräysten mukaisesti.						
O: Ilmaisee, että tätä myrkyllistä tai vaarallista ainetta on kaikissa tästä materiaalista valmistetuissa osissa alle GB/T 26572 -raja-arvon.						
X: Ilmaisee, että tätä myrkyllistä tai vaarallista ainetta on vähintään yhdessä tästä materiaalista valmistetussa osassa yli GB/T 26572 -raja-arvon.						

Taiwan, vaarallisten aineiden rajoitustaulukko

Laitteen nimi: aktiivikiuitin, tyyppimerkintä: 431974						
	Rajoitetut aineet ja niiden kemiallinen merkki					
Yksikkö	Lyijy (Pb)	Elohopea (Hg)	Kadmium (Cd)	Kuusiarvoinen kromi (Cr+6)	Polybrominoituid bifenyylit (PBB)	Polybrominoituid difenyyleetterit (PBDE)
PCB-yhdisteet	-	o	o	o	o	o
Metalliosat	-	o	o	o	o	o
Muoviosat	o	o	o	o	o	o
Kaiuttimet	-	o	o	o	o	o
Johdot	-	o	o	o	o	o
Huomautus 1: "o" merkitsee, että rajoitetun aineen prosenttiosuus ei ylitä olemassaolon viitearvon prosenttiosuutta.						
Huomautus 2: "-" merkitsee, että rajoitettu aine vastaa erivapautta.						

Valmistuspäivä: Sarjanumeron kahdeksas numero kertoo valmistusvuoden, 0 merkitsee vuotta 2010 tai 2020.

Maahantuoja Kiinassa: Bose Electronics (Shanghai) Company Limited, Part C, Plant 9, No. 353 North Riyang Road, China (Shanghai) Pilot Free Trade Zone

Maahantuoja EU:ssa: Bose Products B.V., Gorslaan 60, 1441 RG Purmerend, The Netherlands

Maahantuoja Taiwanissa: Bose Taiwan Branch, 9F-A1, No.10, Section 3, Minsheng East Road, Taipei City 104, Taiwan
Puhelin: +886-2-2514 7676

Maahantuoja Meksikossa: Bose de Mexico S. de R.L. de C.V., Paseo de las Palmas 405-204, Lomas de Chapultepec, 11000 México, D.F. Puhelinnumero: +5255 (5202) 3545

Tuloarvot: 100–240 V ~ 50/60 Hz, 36 W

Mallinumero: 431974

CMIT-tunnus sijaitsee kaiuttimen takaosassa olevassa tuotetarrassa.

Turvallisuustiedot

Tuote sisältää ohjelmiston. Bose saattaa tarjota ajoittain päivityksiä, mukaan lukien tuotteen toimintaan vaikuttavien turvallisuusongelmien korjauksia. Olet vastuussa omistamiesi tuotteiden päivittämisestä ja voit hankkia ne ottamalla yhteyttä Bosen asiakaspalveluun osoitteessa [worldwide.bose.com/contact](https://www.worldwide.bose.com/contact)

Bluetooth[®]-sanamerkki ja -logot ovat Bluetooth SIG, Inc:n omistamia rekisteröityjä tavaramerkkejä, ja Bose Corporation käyttää niitä lisenssin nojalla. Muut tavaramerkit ja tuotenimet ovat omistajiensa omaisuutta.

DOLBY AUDIO[™] Dolby, Dolby Audio ja kaksois-D-symboli ovat Dolby Laboratoriesin tavaramerkkejä.

HDMI[™] HDMI-sana, High-Definition Multimedia Interface ja HDMI-logo ovat HDMI Licensing Administrator, Inc:n tavaramerkkejä tai rekisteröityjä tavaramerkkejä.

Bose, Bose Bass Module, Bose Soundbar Wall Bracket ja Bose TV Speaker ovat Bose Corporationin tavaramerkkejä. Bose Corporationin pääkonttori: 1-877-230-5639

©2020 Bose Corporation. Mitään osaa tästä julkaisusta ei saa kopioida, muokata, jaella tai käyttää ilman julkaisijan etukäteen antamaa kirjallista lupaa.

FreeRTOS Kernel V10.0.1

Copyright (C) 2017 Amazon.com, Inc. or its affiliates. All Rights Reserved.

Permission is hereby granted, free of charge, to any person obtaining a copy of this software and associated documentation files (the "Software"), to deal in the Software without restriction, including without limitation the rights to use, copy, modify, merge, publish, distribute, sublicense, and/or sell copies of the Software, and to permit persons to whom the Software is furnished to do so, subject to the following conditions:

The above copyright notice and this permission notice shall be included in all copies or substantial portions of the Software.

THE SOFTWARE IS PROVIDED "AS IS", WITHOUT WARRANTY OF ANY KIND, EXPRESS OR IMPLIED, INCLUDING BUT NOT LIMITED TO THE WARRANTIES OF MERCHANTABILITY, FITNESS FOR A PARTICULAR PURPOSE AND NONINFRINGEMENT. IN NO EVENT SHALL THE AUTHORS OR COPYRIGHT HOLDERS BE LIABLE FOR ANY CLAIM, DAMAGES OR OTHER LIABILITY, WHETHER IN AN ACTION OF CONTRACT, TORT OR OTHERWISE, ARISING FROM, OUT OF OR IN CONNECTION WITH THE SOFTWARE OR THE USE OR OTHER DEALINGS IN THE SOFTWARE.

<http://www.FreeRTOS.org>

<http://aws.amazon.com/freertos>

Heatshrink-0.4.1

Copyright (c) 2011-2015 Scott Vokes <vokes.s@gmail.com>

Permission to use, copy, modify, and/or distribute this software for any purpose with or without fee is hereby granted, provided that the above copyright notice and this permission notice appear in all copies.

THE SOFTWARE IS PROVIDED "AS IS" AND THE AUTHOR DISCLAIMS ALL WARRANTIES WITH REGARD TO THIS SOFTWARE INCLUDING ALL IMPLIED WARRANTIES OF MERCHANTABILITY AND FITNESS. IN NO EVENT SHALL THE AUTHOR BE LIABLE FOR ANY SPECIAL, DIRECT, INDIRECT, OR CONSEQUENTIAL DAMAGES OR ANY DAMAGES WHATSOEVER RESULTING FROM LOSS OF USE, DATA OR PROFITS, WHETHER IN AN ACTION OF CONTRACT, NEGLIGENCE OR OTHER TORTIOUS ACTION, ARISING OUT OF OR IN CONNECTION WITH THE USE OR PERFORMANCE OF THIS SOFTWARE.

PAKKAUKSEN SISÄLTÖ

Sisältö	11
---------------	----

KAIUTTIMEN SIJOITTAMINEN

Suositukset	12
Kaiuttimen kiinnittäminen seinään	13
Äänen säätäminen seinäasennuksessa	13

KAIUTTIMEN OTTAMINEN KÄYTTÖÖN

Johtovaihtoehdot	14
Kaiuttimen yhdistäminen televisioon	15
Vaihtoehto 1: Optinen	15
Vaihtoehto 2: HDMI™ ARC (ei sis. toim.)	16
Kaiuttimen yhdistäminen verkkovirtaan	17
Television kaiuttimien poistaminen käytöstä	18
Äänen tarkistaminen	18

KAIUTTIMEN HALLINTALAITTEET

Kaukosäätimen toiminnot	19
Virta	20
Automaattikäynnistys	21
Äänenvoimakkuus	22
Lähteet	23
Puhetta korostava tila	24
Basson säätäminen	25
Alkuperäisen bassoasetuksen palauttaminen	26

BLUETOOTH®-YHTEYDET

Yhdistäminen mobiililaitteeseen	27
Mobiililaitteen yhteyden katkaiseminen	28
Mobiililaitteen yhdistäminen uudelleen.....	28
Yhdistäminen toiseen mobiililaitteeseen	29
Kaiuttimen laiteluettelon tyhjentäminen	29

KAIUTTIMEN TILA

<i>Bluetooth</i> -tila.....	30
Mediatoiston ja äänenvoimakkuuden tila	31
Päivitys- ja virhetila	31

KEHITTYNEET OMINAISUUDET

Lisävarusteiden yhdistäminen (valinnaista)	32
--------------------------------------------------	----

VAIHTOEHTOISET ASETUKSET

Televisiossa ei ole optista liitäntää tai HDMI-liitäntää.....	33
Televisiossa on vain analoginen liitäntä	33
Televisiossa on vain kuulokeliitäntä.....	34

HOITO JA KUNNOSSAPITO

Kaukosäätimen pariston vaihtaminen.....	35
Kaiuttimen puhdistaminen	36
Varaosat ja tarvikkeet.....	36
Rajoitettu takuu	36

VIANMÄÄRITYS

Kokeile ensin näitä ratkaisuja	37
Muut ratkaisut.....	37

SISÄLTÖ

Tarkista, että pakkaus sisältää seuraavat osat:



Bose TV Speaker



Bose TV Speaker -kaukosäädin (mukana paristot)

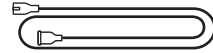

Virtajohto*

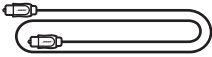

Optinen kaapeli

* Toimitukseen voi sisältyä useita virtajohtoja. Käytä omassa maassasi käytettäväksi tarkoitettua virtajohtoa.

HUOMAUTUS: Jos jokin tuotteen osa on vaurioitunut, älä käytä sitä. Ota yhteyttä valtuutettuun Bose-jälleenmyyjään tai Bosen asiakaspalveluun.

Käy osoitteessa worldwide.Bose.com/Support/TVS

SUOSITUKSET

- Älä aseta kaiutinta metalliseen kaappiin tai muiden ääni- tai videolaitteiden tai lämmönlähteiden lähelle.
- Aseta kaiutin television alapuolelle (suositus) tai yläpuolelle siten, että säleikkö osoittaa huoneeseen.
- Aseta kaiutin kumijaloilleen tukevalle ja tasaiselle alustalle. Molempien jalkojen tulee olla alustalla parhaan mahdollisen tuen varmistamiseksi. Tärinä voi saada kaiuttimen siirtymään varsinkin tasaisella pinnalla, kuten marmori, lasi tai erittäin kiiltävä puu.
- Jos kaiutin asetetaan hyllylle tai televisiotasolle, aseta sen etuosa mahdollisimman lähelle hyllyn tai tason etureunaa, jotta äänenlaatu on mahdollisimman hyvä.
- Pidä kaiuttimen takaosa vähintään 1 cm:n etäisyydellä muista pinnoista. Takaosan aukkojen tukkiminen heikentää äänenlaatua.
- Varmista, että lähellä on toimiva pistorasia.
- Pidä muut langattomat laitteet 0,3–0,9 metrin päässä kaiuttimesta häiriöiden välttämiseksi.
- Jotta äänenlaatu on paras mahdollinen, älä sijoita kaiutinta kaapin sisään tai vinottain kulmaan.
- Älä aseta mitään esineitä kaiuttimen päälle.

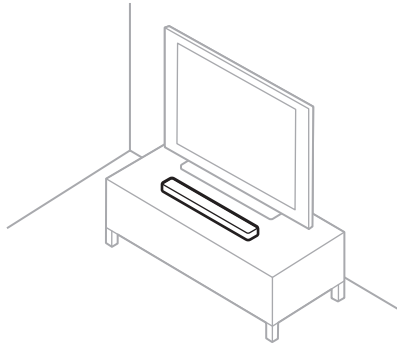

HUOMIO: ÄLÄ aseta kaiutinta kylki tai etu-, taka- tai yläosa alaspäin.

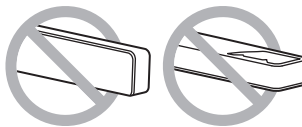

KAIUTTIMEN KIINNITTÄMINEN SEINÄÄN

Kaiuttimen voi kiinnittää seinään. Voit ostaa Bose Soundbar Wall Bracket -seinäkiinnikkeen valtuutetulta Bose-jälleenmyyjältä.

Käy osoitteessa worldwide.Bose.com/Support/TVS

HUOMIO: ÄLÄ kiinnitä kaiutinta millään muilla tavoin.

Äänen säätäminen seinäasennuksessa

Pidä kaukosäätimen puhetta korostavan tilan painiketta  painettuna 5 sekuntia, kunnes kaiuttimen TV-merkkivalo alkaa vilkkua oranssina.

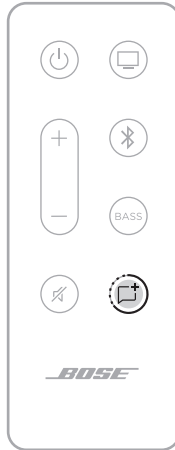

JOHTOVAIHTOEHDOT

Liitä televisio kaiuttimeen jommallakummalla kahdesta johdosta.

- **Vaihtoehto 1:** Optinen
- **Vaihtoehto 2:** HDMI ARC (ei sis. toim.)

HUOMAUTUKSIA:

- Käyttämällä television HDMI ARC -eli Audio Return Channel -liitintää voit kytkeä ja katkaista kaiuttimen virran sekä säätää äänenvoimakkuutta ja mykistää kaiuttimen television kaukosäätimellä.
 - Jos televisiossa ei ole optista liitintää tai HDMI-liitintää, katso ”Vaihtoehtoiset asetukset” sivulla 33.
1. Paikanna television **Audio OUT**- (optinen) tai **HDMI IN** -liitintäpaneeli sen takaosasta.

HUOMAUTUS: Television liitintäpaneeli saattaa olla erilainen kuin kuvassa. Valitse liitintä muodon perusteella.

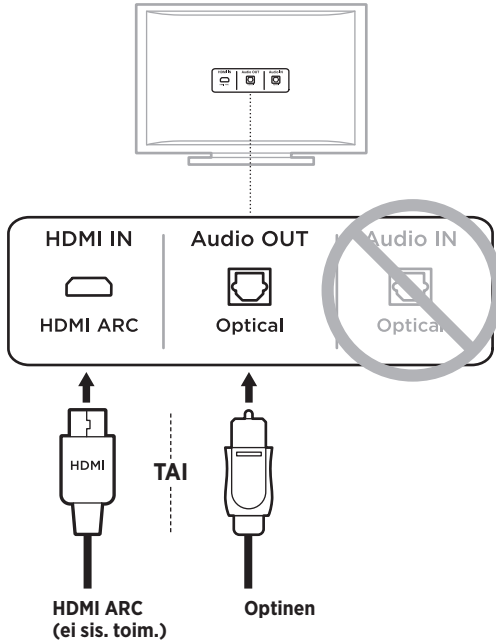

2. Valitse äänijohto.

KAIUTTIMEN YHDISTÄMINEN TELEVISIOON

Vaihtoehto 1: Optinen

1. Irrota suojus optisen kaapelin molemmista päistä.



HUOMIO: Muista poistaa suojus optisen kaapelin molemmista päistä. Jos liitin asetetaan paikalleen väärin päin tai suojus paikallaan, liitin ja/tai liitäntä voi vaurioitua.

2. Kohdista liitin television **OPTICAL OUT** -liitäntään ja työnnä se varovasti sisään.
3. Pitele optisen kaapelin päässä olevaa liitintä siten, että Bose-logo osoittaa alaspäin.
4. Kohdista liitin kaiuttimen **OPTICAL IN** -liitäntään ja työnnä se varovasti sisään.

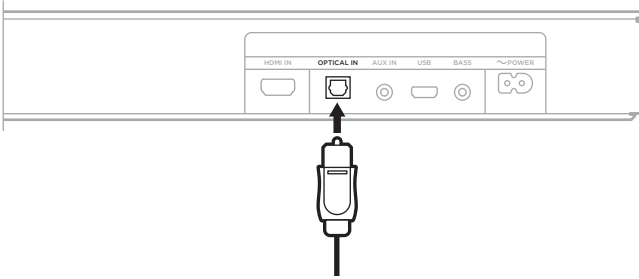

HUOMAUTUS: Liitännässä on saranoitu luukku, joka kääntyy pois tieltä, kun liitin asetetaan paikalleen.

5. Työnnä liitintä liitäntään, kunnes kuulet tai tunnet napsahduksen.



Vaihtoehto 2: HDMI ARC (ei sis. toim.)

1. Yhdistä HDMI-kaapelin toinen pää television **HDMI ARC** -liitäntään.

HUOMAUTUS: Jos et yhdistä kaiutinta television HDMI ARC- tai Audio Return Channel -liitäntään, siitä ei kuulu ääntä. Jos televisiossa ei ole HDMI ARC -liitäntää, yhdistä kaiutin toimitukseen sisältyvällä optisella kaapelilla (ks. sivu 15).

2. Yhdistä kaapelin toinen pää kaiuttimen **HDMI IN** -liitäntään.

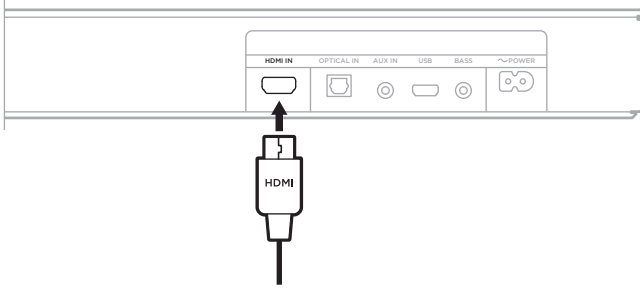

KAIUTTIMEN YHDISTÄMINEN VERKKOVIRTAAN

1. Yhdistä virtajohto kaiuttimen takana olevaan **POWER** -liitännään.
2. Työnnä virtajohdon toinen pää sähköpistorasiaan.

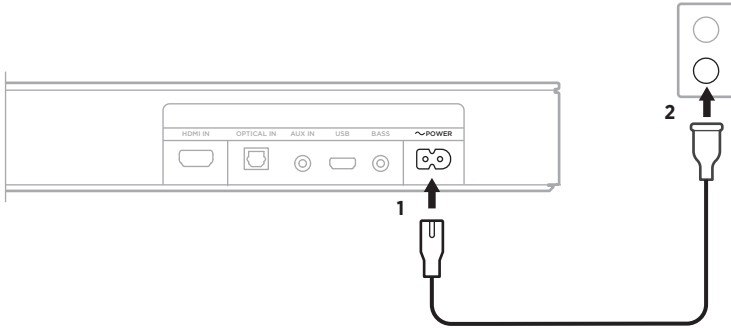

Kaiutin käynnistyy, ja siitä kuuluu äänimerkki.

TELEVISION KAIUTTIMIEN POISTAMINEN KÄYTÖSTÄ

Poista television kaiuttimet käytöstä, jotta ääni ei häiriinny.

Lisätietoja on television käyttöohjeessa.

VIHJE: Ääniasetukset sijaitsevat yleensä television valikossa.

ÄÄNEN TARKISTAMINEN

1. Käynnistä televisio.
2. Jos käytössä on kaapeli-/satelliittivastaanotin tai muu toissijainen lähde:
 - a. Käynnistä lähde.
 - b. Valitse oikea televisiotulo.
3. Kytke kaiuttimeen virta (ks. sivu 20).

Kaiuttimesta kuuluu ääntä.
4. Paina kaukosäätimen -painiketta.

Kaiuttimesta tai television kaiuttimista ei kuulu ääntä.

HUOMAUTUS: Jos et kuule ääntä kaiuttimesta tai television kaiuttimista kuuluu ääntä, katso sivu 37.

KAIUKOSÄÄTIMEN TOIMINNOT

Kaiukosäätimellä voidaan ohjata kaiutinta ja *Bluetooth*-yhteyksiä.

Virtapainike (ks. sivu 20)



TV-painike (ks. sivu 23)

Lisää äänenvoimakkuutta
(ks. sivu 22)



Bluetooth-painike (ks. sivu 27)

Vähemmän äänenvoimakkuutta
(ks. sivu 22)



Basson säätö (ks. sivu 25).

Mykistys ja mykistyksen poisto
(ks. sivu 22)



Puhetta korostava tila (ks. sivu 23)

BOSE

Virta

Kaiutin käynnistetään ja sammutetaan painamalla kaukosäätimen virtapainiketta .

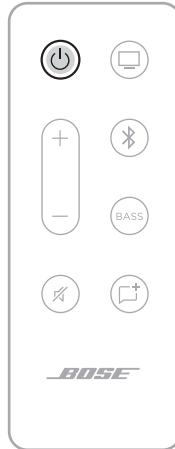

Kun kaiutin käynnistyy, käyttöön tulee viimeksi käytetty lähde.

HUOMAUTUKSIA:

- Kaiutin käynnistyy automaattisesti, kun se kytetään pistorasiaan.
- Kun kaiutin käynnistetään ensimmäisen kerran, käyttöön tulee tv-lähde .

Automaattikäynnistys

Kaiuttimen voi asettaa käynnistymään automaattisesti, kun se vastaanottaa äänisignaalin.

Voit vaihtaa automaattikäynnistykseen ja oletusvirta-asetusten välillä pitämällä kaukosäätimen virtapainiketta  painettuna, kunnes kuulet äänimerkin ja kaiuttimen *Bluetooth*-merkkivalot vilkkuvat oranssina kolme kertaa.

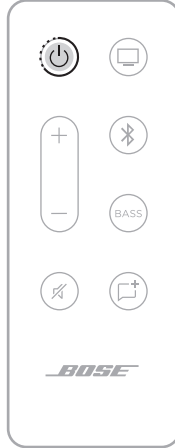

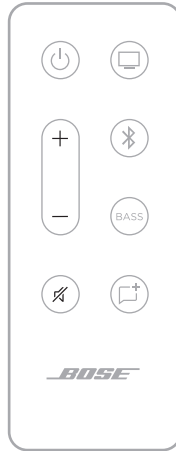

Äänvoimakkuus



TOIMINTO	TOIMINTAOHJEET
Lisää äänvoimakkuutta	Paina +. HUOMAUTUS: Voit lisätä äänvoimakkuutta nopeasti pitämällä + painettuna.
Vähemmän äänvoimakkuutta	Paina —. HUOMAUTUS: Voit vähentää äänvoimakkuutta nopeasti pitämällä — painettuna.
Mykistys ja mykistyksen poisto	Paina  . Kun ääni on mykistetty, kaiuttimen käytössä olevan lähteen (televisio tai <i>Bluetooth</i>) merkkivalo vilkkuu hitaasti valkoisena, kunnes mykistys poistetaan (ks. sivu 31). VIHJE: Voit jatkaa äänen toistoa myös painamalla +.

Lähteet

Televisiota ja *Bluetooth*-yhteyksiä voidaan hallita kaukosäätimellä.

Kun haluat hallita lähdetä, paina kaukosäätimestä haluamasi lähteen painiketta (TV-painike  tai *Bluetooth*-painike .



PUHETTA KOROSTAVA TILA

Puhetta korostavassa tilassa elokuvien, televisio-ohjelmien ja podcast-lähetysten puhe kuuluu selkeämpänä, koska siinä äänen tasapainoa säädetään.

Painamalla kaukosäätimen puhetta korostavan tilan painiketta  voit vaihtaa puhetta korostavan tilan ja oletusääniasetusten välillä.



Kun puhetta korostava tila on käytössä, valitun lähteen merkkivalo palaa vihreänä (ks. sivu 30).

HUOMAUTUS: Kun puhetta korostava tila otetaan käyttöön, se pysyy käytössä kyseisessä lähteessä, kunnes lähettä vaihdetaan tai kaiutin sammutetaan. Voit poistaa puhetta korostava tilan käytöstä painamalla sen painiketta  uudelleen.

BASSON SÄÄTÄMINEN

1. Paina kaukosäätimen painiketta **BASS**.



Kaiuttimen TV- ja *Bluetooth*-merkkivalo vilkkuvat valkoisena 3 kertaa.

2. Säädä bassoa jollakin seuraavista tavoista:
 - Lisää bassoa painamalla äänenvoimakkuuden lisäyspainiketta +.
 - Vähennä bassoa painamalla äänenvoimakkuuden vähennyspainiketta –.

Kaiuttimen TV- ja *Bluetooth*-merkkivalot osoittavat nykyisen bassoasetuksen.

BASSOASETUS	TV	Bluetooth
2 (maksimi)	■	□
1	■	□
0 (oletus)	◀ □ ▶	◀ □ ▶
-1	□	■
-2 (minimi)	□	■

3. Paina **BASS**.

Kaiutin tallentaa bassoasetuksen.

HUOMAUTUS: Jos haluat optimoida puheohjelmien, kuten uutisten ja keskusteluohjelmien, äänenlaadun, katso ”Puhetta korostava tila” sivulla 24.

ALKUPERÄISEN BASSOASETUKSEN PALAUTTAMINEN

Pitä kaukosäätimen painiketta **BASS** painettuna, kunnes kaiuttimen TV- ja *Bluetooth*-merkkivalot vilkkuvat kolme kertaa.



Basson oletusasetus palautetaan.

Langaton *Bluetooth*-tekniikka mahdollistaa musiikin suoratoiston älypuhelimien, taulutietokoneiden ja kannettavien tietokoneiden kaltaisista mobiililaitteista. Musiikin suoratoisto laitteesta edellyttää, että se on yhdistetty kaiuttimeen.

YHDISTÄMINEN MOBIILILAITTEeseen

1. Paina kaukosäätimen *Bluetooth*-painiketta .

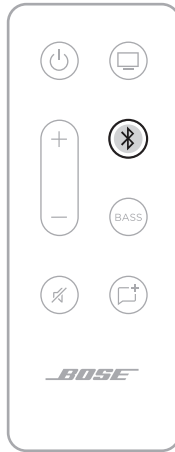

Kaiuttimen *Bluetooth*-merkkivalo vilkkuu hitaasti sinisenä.

2. Ota *Bluetooth*-toiminto käyttöön mobiililaitteessa.

VIHJE: *Bluetooth*-valikko sijaitsee yleensä Asetukset-valikossa.

3. Valitse kaiutin laiteluettelosta.

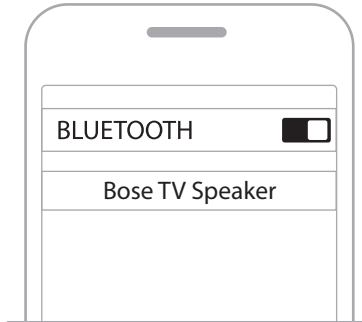

Kun yhteys on muodostettu, kuuluu äänimerkki. *Bluetooth*-merkkivalo palaa valkoisena. Bose TV Speaker ilmestyy mobiililaitteen luetteloon.

MOBIILILAITTEEN YHTEYDEN KATKAISEMINEN

Katkaise yhteys kaiuttimeen mobiililaitteen *Bluetooth*-valikossa.

VIHJE: Voit myös katkaista yhteyden poistamalla mobiililaitteen *Bluetooth*-toiminnon käytöstä. Kun poistat *Bluetooth*-ominaisuuden käytöstä, yhteys kaikkiin muihin laitteisiin katkaistaan.

MOBIILILAITTEEN YHDISTÄMINEN UUELLEEN

Paina kaukosäätimen *Bluetooth*-painiketta ✕.

Kaiutin yrittää muodostaa yhteyden viimeksi yhdistettynä olleeseen laitteeseen. Yhdistämisen aikana kaiuttimen *Bluetooth*-merkkivalo vilkkuu valkoisena.

HUOMAUTUKSIA:

- Varmista, että *Bluetooth*-ominaisuus on otettu käyttöön mobiililaitteessa.
- Laitteen on oltava enintään 9 metrin päässä kaiuttimesta, ja sen virran tulee olla kytketty.

YHDISTÄMINEN TOISEEN MOBIILILAITTEESEEN

Voit tallentaa enintään kahdeksan laitetta kaiuttimen laiteluetteloon, ja kaiutin voi olla aktiivisesti yhteydessä kahteen laitteeseen kerrallaan.

HUOMAUTUS: Ääntä voi kuunnella vain yhdestä laitteesta kerrallaan.

1. Paina kaukosäätimen *Bluetooth*-painiketta , kunnes *Bluetooth*-merkkivalo alkaa vilkkua hitaasti sinisenä.



2. Valitse Bose TV Speaker mobiililaitteen laiteluettelosta.

HUOMAUTUS: Varmista, että *Bluetooth*-ominaisuus on otettu käyttöön mobiililaitteessa.

KAIUTTIMEN LAITELUETTELON TYHJENTÄMINEN

1. Paina kaukosäätimen painiketta  10 sekunnin ajan, kunnes kuuluu äänimerkki.
2. Poista Bose TV Speaker laitteen *Bluetooth*-luettelosta.

Kaikkien laitteiden tiedot poistetaan kaiuttimen muistista, ja kaiutin voidaan taas yhdistää (ks. sivu 27).



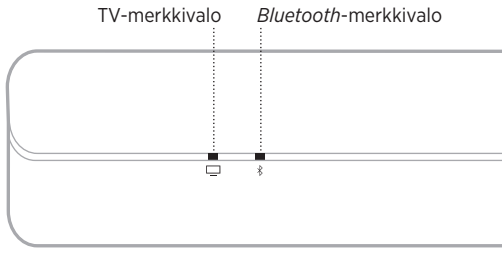





Kaiuttimen etuosan merkkivalot ilmaisevat kaiuttimen tilan.



HUOMAUTUS: Valot osoittavat käytössä olevan lähteen ensisijaisen tilan.

BLUETOOTH-TILA

Osoittaa mobiililaitteiden *Bluetooth*-yhteyden tilan.

MERKKIVALON TOIMINTA			JÄRJESTELMÄN TILA
Bluetooth-merkkivalo vilkkuu hitaasti sinisenä.			Valmis yhdistämään
Bluetooth-merkkivalo vilkkuu valkoisena.			Yhdistetään
Bluetooth-merkkivalo palaa valkoisena.			Yhdistetty









MEDIATOISTON JA ÄÄNENVOIMAKKUUDEN TILA

Osoittaa kaiuttimen tilan ohjattaessa median toistoa ja äänenvoimakkuutta.

MERKKIVALON TOIMINTA			JÄRJESTELMÄN TILA
TV-merkkivalo palaa vihreänä.			Televisio puhetta korostava tila on käytössä.
Bluetooth-merkkivalo palaa vihreänä.			Bluetooth-laitteen puhetta korostava tila on käytössä.
Molemmat merkkivalot vilkkuvat hitaasti valkoisena.			Käynnistyy/sammuu.
TV-merkkivalo vilkkuu valkoisena.			Televisio äänenvoimakkuutta säädetään.
Bluetooth-merkkivalo vilkkuu valkoisena.			Bluetooth-laitteen äänenvoimakkuutta säädetään.
TV-merkkivalo vilkkuu hitaasti valkoisena.			Televisio on mykistetty.
Bluetooth-merkkivalo vilkkuu hitaasti valkoisena.			Bluetooth-laite on mykistetty.

PÄIVITYS- JA VIRHETILA

Osoittaa ohjelmistopäivitysten ja virheilmoitusten tilan.

MERKKIVALON TOIMINTA			JÄRJESTELMÄN TILA
TV-merkkivalo vilkkuu hitaasti oranssina.			Kaiutinta päivitetään.
TV-merkkivalo vilkkuu oranssina kolme kertaa.			Päivitys on valmis.
TV-merkkivalo vilkkuu punaisena.			Kaiuttimen virhe. Irrota kaiutin pistorasiasta ja kytkä uudelleen. Jos ongelma ei korjaannu, ota yhteyttä Bosen asiakaspalveluun.

LISÄVARUSTEIDEN YHDISTÄMINEN (VALINNAISTA)

Nämä lisävarusteet voi yhdistää kaiuttimeen 3,5 mm:n äänijohdolla (ei sisälly toimitukseen). Lisätietoja on varusteen käyttöohjeessa.

Bose Bass Module 500: worldwide.Bose.com/Support/BASS500

Bose Bass Module 700: worldwide.Bose.com/Support/BASS700

HUOMAUTUS: Yhdistä bassoyksikkö kaiuttimen takana olevaan **BASS**-liitântään. Älä yhdistä **AUX IN**-liitântään.

TELEVISIOSSA EI OLE OPTISTA LIITÄNTÄÄ TAI HDMI-LIITÄNTÄÄ

Joissakin televisioissa ei ole optista liitintää tai HDMI-liitintää. Liitä televisio kaiuttimeen vaihtoehtoisella tavalla.

ONGELMA

TOIMINTAOHJEET

Televisiossa on vain analoginen liitintä.

Liitä televisio 3,5 mm:n RCA-stereojohdolla (ei sis. toimitukseen). Ks. ”Televisiossa on vain analoginen liitintä.”.

Televisiossa on vain kuulokeliitintä.

Liitä televisio 3,5 mm:n stereojohdolla (ei sis. toimitukseen). Ks. ”Televisiossa on vain kuulokeliitintä.” sivulla 34.

Televisiossa on vain analoginen liitintä

Jos televisiossa on analogiset liitännät (punainen ja valkoinen), sen voi yhdistää kaiuttimeen erikseen hankittavalla 3,5 mm:n RCA-stereojohdolla.

1. Irrota televisio kaiuttimesta, jos et ole jo tehnyt niin.
2. Yhdistä analoginen RCA-johto television Audio OUT RCA -liitännöihin (punainen ja valkoinen).
3. Liitä stereoliitin kaiuttimen **AUX IN**-liitintään.

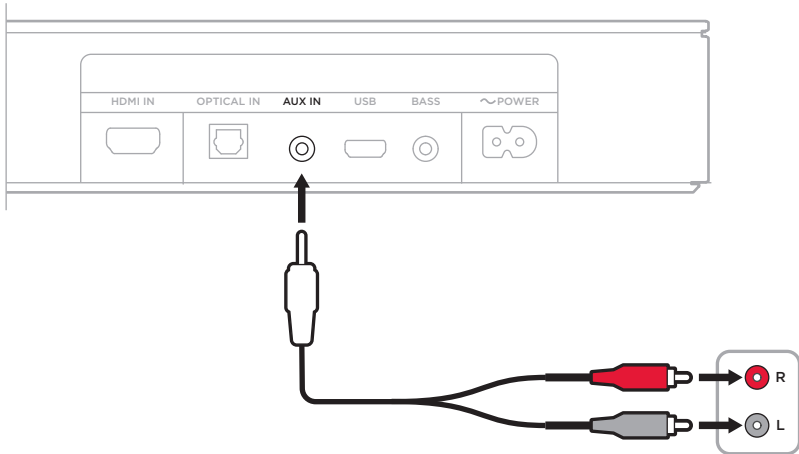

Televisiossa on vain kuulokeliitäntä

Jos televisiossa on vain kuulokeliitäntä, sen voi yhdistää kaiuttimeen erikseen hankittavalla 3,5 mm:n RCA-stereojohdolla.

1. Liitä johdon toinen pää television kuulokeliitäntään.
2. Yhdistä johdon toinen pää kaiuttimen **AUX IN**-liitäntään.

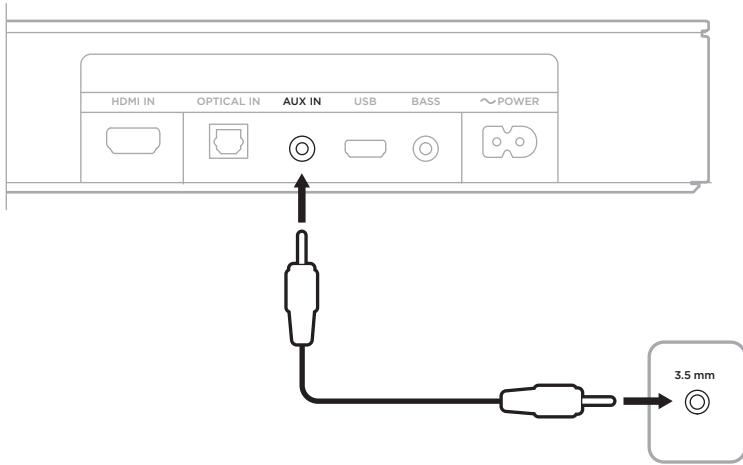

3. Varmista, että television kaiuttimet ovat käytössä.
Lisätietoja on television käyttöohjeessa.
4. Kaiuttimen äänenvoimakkuuden säätö toimii parhaiten seuraavasti:
 - a. Säädä television äänenvoimakkuus 75 prosenttiin.
 - b. Säädä kaiuttimen äänenvoimakkuutta sen kaiuttimen kaukosäätimellä.

KAUKOSÄÄTIMEN PARISTON VAIHTAMINEN

1. Käännä paristokotelon kantta hieman vasemmalle (vastapäivään) kolikon avulla ja irrota se.

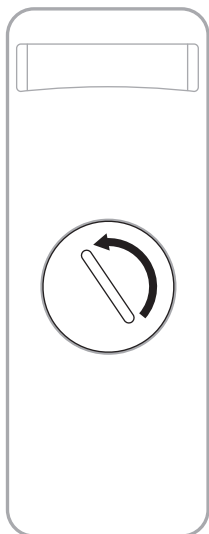

2. Aseta uusi paristo paikalleen plusmerkki ylöspäin.

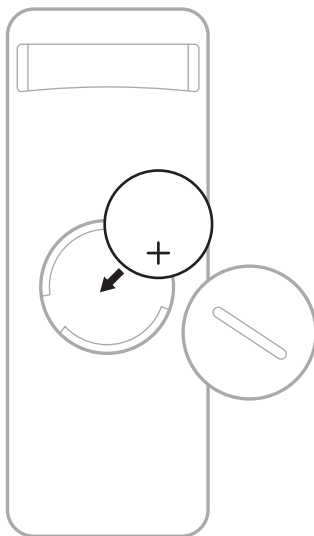

HUOMAUTUS: Käytä vain esimerkiksi UL-hyväksyttyä 3 voltin CR2032- tai DL2032-litiumparistoa.

3. Aseta takaisin paikalleen ja lukitse kääntämällä oikealle (myötäpäivään).

KAIUTTIMEN PUHDISTAMINEN

Pyysi kaiuttimen ulkopinta pehmeällä, kuivalla liinalla.

HUOMIO:

- VARO, ettei kaiuttimeen ja sen aukkoihin pääse nesteitä.
- ÄLÄ puhalla ilmaa kaiuttimeen.
- ÄLÄ puhdistaa kaiutinta pölynimurilla.
- ÄLÄ käytä kaiuttimen lähellä mitään sumutettavia aineita.
- ÄLÄ käytä liuottimia, kemikaaleja tai puhdistusaineita, joissa on alkoholia, ammoniakkia tai hankausaineita.
- VARO, ettei aukkoihin putoa esineitä.

VARAOSAT JA TARVIKKEET

Varaosia ja tarvikkeita voi tilata Bose-asiakaspalvelusta.

Käy osoitteessa worldwide.Bose.com/Support/TVS

RAJOITETTU TAKUU

Kaiuttimella on rajoitettu takuu. Rajoitetusta takuusta on lisätietoja osoitteessa global.Bose.com/warranty.

Tuotteen rekisteröimisohjeet ovat osoitteessa global.Bose.com/register. Rekisteröinnin laiminlyöminen ei vaikuta rajoitettuun takuuseen.

KOKEILE ENSIN NÄITÄ RATKAISUJA

Jos kaiuttimen kanssa ilmenee ongelmia:

- Varmista, että kaiutin on kytketty toimivaan sähköpistorasiaan.
- Tarkasta, että kaikki johdot on liitetty tukevasti ja oikein.
- Tarkista tilamerkkivalot (ks. sivu 30).
- Siirrä kaiutin kauemmas (0,3–0,9 metrin päähän) mahdollisista häiriölähteistä (langattomat reitittimet, langattomat puhelimet, televisiot, mikroaaltouunit tms.).
- Sijoita kaiutin sijoittamisohjeiden mukaan (ks. sivu 12).

MUUT RATKAISUT

Jos ongelma ei ratkea, katso alla olevasta taulukosta tavallisimpien ongelmien oireet ja ratkaisut. Jos et löydä ratkaisua ongelmaan, ota yhteyttä Bosen asiakaspalveluun.

Käy osoitteessa worldwide.Bose.com/contact

OIRE	RATKAISU
Televisiossa ei ole HDMI ARC- tai optista liitäntää.	Liitä televisio kaiuttimeen vaihtoehtoisella tavalla (ks. sivu 33).
Kaiutin ei käynnisty.	Työnnä virtajohdon pistoke toiseen pistorasiaan. Käynnistä kaiutin kaukosäätimellä (ks. sivu 20). Irrota kaiuttimen ja lisävarusteena hankittavan bassoyksikön pistoke pistorasiasta, odota 30 sekuntia ja työnnä ne tukevasti toimivaan pistorasiaan.
Kaukosäädin toimii virheellisesti, tai se ei toimi lainkaan.	Vaihda paristo (ks. sivu 35). Varmista, että kaukosäädin on enintään 6 metrin säteellä kaiuttimesta. Varmista, että kaukosäätimen ja kaiuttimen välissä ei ole esteitä. Varmista, että olet valinnut oikean lähteen, painamalla kaukosäätimen äänenvoimakkuuspainiketta. Käytössä olevan lähteen merkkivalo kaiuttimessa välähtää.

OIRE	RATKAISU
<p>Ääni katkeilee, tai kaiuttimesta ei kuulu ääntä.</p>	<p>Jos TV-merkkivalo tai <i>Bluetooth</i>-merkkivalo vilkkuu hitaasti, kaiutin on mykistetty. Poista kaiuttimen mykistys painamalla mykistyspainiketta ✕.</p> <p>Varmista, että mobiililaitetta ei ole mykistetty.</p> <p>Lisää kaiuttimen (ks. sivu 22) tai mobiililaitteen äänenvoimakkuutta.</p> <p>Käytä toista äänilähdettä (ks. sivu 23).</p> <p>Toista ääntä toisesta sovelluksesta tai musiikkipalvelusta.</p> <p>Käynnistä mobiililaitte uudelleen.</p> <p>Varmista, että käytät yhteensopivaa <i>Bluetooth</i>-mobiililaitetta.</p> <p>Kaiuttimeen ei voi yhdistää <i>Bluetooth</i>-kuulokkeita.</p> <p>Varmista, että kaiuttimen HDMI-kaapeli on yhdistetty television HDMI ARC (Audio Return Channel) -liitäntään, ei tavalliseen HDMI-liitäntään. Jos televisiossa ei ole HDMI ARC -liitäntää, yhdistä kaiutin optisella kaapelilla (ks. sivu 14).</p> <p>Jos kaiutin on yhdistetty television HDMI ARC -liitäntään, varmista, että television järjestelmävalikossa on valittu Consumer Electronics Control (CEC). Televisiossa CEC-asetuksesta saatetaan käyttää jotakin toista nimitystä. Lisätietoja on television käyttöohjeessa.</p> <p>Sammuta televisio. Irrota sitten kaiuttimen HDMI-kaapeli television HDMI ARC -liitännästä ja yhdistä se uudelleen. Käynnistä televisio.</p> <p>Liitä optinen kaapeli television Output- tai OUT-liitäntään (ei Input tai IN).</p> <p>Irrota kaiuttimen ja lisävarusteena hankittavan bassoysikön pistoke pistorasiasta, odota 30 sekuntia ja työnnä ne tukevasti toimivaan pistorasiaan.</p>
<p>Bassoysiköstä ei kuulu ääntä.</p>	<p>Varmista, että bassoysikkö saa virtaa.</p> <p>Varmista, että bassoysikkö on yhdistetty kaiuttimen takana olevaan BASS-liitäntään.</p> <p>Varmista, että bassoysikkö on yhteensopivia kaiuttimen kanssa (ks. sivu 36).</p> <p>Säädä bassotasoa (ks. sivu 25).</p> <p>Käytä toista äänilähdettä (ks. sivu 23).</p>

OIRE	RATKAISU
Televison kaiuttimesta kuuluu ääntä.	<p>Varmista, että kaiuttimen HDMI-kaapeli on yhdistetty television ARC (Audio Return Channel) -liitäntään. Jos televisiossa ei ole HDMI ARC -liitäntää, yhdistä kaiutin optisella kaapelilla (ks. sivu 16).</p> <p>Poista television kaiuttimet käytöstä. Lisätietoja on television käyttöohjeessa.</p> <p>Jos kaiutin on yhdistetty television HDMI ARC -liitäntään, varmista, että television järjestelmävalikossa on valittu Consumer Electronics Control (CEC). Televisiossa CEC-asetuksesta saatetaan käyttää jotakin toista nimitystä. Lisätietoja on television käyttöohjeessa.</p> <p>Irrota kaiuttimen HDMI-kaapeli television HDMI ARC -liitännästä ja yhdistä se uudelleen.</p> <p>Hiljennä television ääni kokonaan.</p> <p>Yhdistä kaiutin sekä HDMI-kaapelilla (ks. sivu 16) että optisella kaapelilla (ks. sivu 17).</p>
Ääni kuuluu huonosti tai katkeilee.	<p>Kokeile muita mahdollisia lähteitä.</p> <p>Varmista, että televisio voi lähettää surround-ääntä. Lisätietoja on television käyttöohjeessa.</p> <p>Jos ääntä toistetaan toisesta laitteesta, vähennä laitteen äänenvoimakkuutta.</p> <p>Poista television kaiuttimet käytöstä. Lisätietoja on television käyttöohjeessa.</p> <p>Jos kaiutin on asennettu seinään, säädä ääntä kaukosäätimellä (ks. sivu 13).</p>
Kaiutin ja lähelaitte eivät käynnisty/sammu yhtä aikaa.	<p>Paina kaukosäätimessä sen lähelaitteen painiketta, jonka synkronointi on häiriintynyt.</p> <p>Käynnistä/sammuta lähelaitte painamalla virtapainiketta .</p>
Kaiutin ei muodosta yhteyttä Bluetooth-laitteeseen.	<p>Poista mobiililaitteen <i>Bluetooth</i>-toiminto käytöstä ja ota se taas käyttöön. Poista kaiutin <i>Bluetooth</i>-luettelosta. Muodosta yhteys uudelleen (ks. sivu 27).</p> <p>Muodosta yhteys toiseen mobiililaitteeseen (ks. sivu 29).</p> <p>Varmista, että käytät yhteensopivaa <i>Bluetooth</i>-mobiililaitetta.</p> <p>Kaiuttimeen ei voi yhdistää <i>Bluetooth</i>-kuulokkeita.</p> <p>Poista kaiutin mobiililaitteen <i>Bluetooth</i>-luettelosta. Muodosta yhteys uudelleen (ks. sivu 27).</p> <p>Tyhjennä kaiuttimen laiteluettelo (ks. sivu 29). Muodosta yhteys uudelleen (ks. sivu 27).</p>

Lisez et conservez à portée de main toutes les consignes de sécurité et le mode d'emploi.

Instructions importantes relatives à la sécurité



L'ingestion d'une pile présente un risque de brûlure chimique. La télécommande fournie avec ce produit contient une pile bouton. Si cette pile bouton est avalée, elle peut provoquer en moins de 2 heures des brûlures internes graves pouvant entraîner la mort. Conservez les piles et batteries, neuves ou usagées, hors de portée des enfants. S'il n'est plus possible de fermer totalement le logement de la pile, cessez d'utiliser la télécommande et tenez-la hors de portée des enfants. Si vous pensez que les piles ont peut-être été avalées ou placées à l'intérieur du corps, consultez immédiatement un organisme médical. Pour éviter tout risque d'explosion, d'incendie ou de brûlure chimique, remplacez avec précaution la pile et utilisez uniquement une pile au lithium approuvée (p. ex., UL) de 3 volts de type CR2032 ou DL2032. Mettez rapidement au rebut les piles usagées de façon adéquate. Ne rechargez pas, ne démontez pas et ne portez pas les piles et batteries à une température supérieure à 100 °C, et ne les incinerez pas.

1. Lisez attentivement ces instructions.
2. Conservez ces instructions.
3. Respectez tous les avertissements.
4. Suivez toutes les instructions.
5. N'utilisez pas cet appareil à proximité de l'eau ou d'une source d'humidité.
6. Utilisez uniquement un chiffon sec pour le nettoyage.
7. Ne bloquez jamais les orifices d'aération. Suivez les instructions d'installation du fabricant.
8. N'installez pas cet appareil à proximité d'une quelconque source de chaleur, telle qu'un radiateur, une arrivée d'air chaud, un four ou tout autre appareil (notamment des amplificateurs) produisant de la chaleur.
9. Utilisez uniquement les accessoires spécifiés par le fabricant.
10.  Utilisez uniquement le chariot, le support, le trépied, l'équerre ou la table spécifiés par le fabricant ou vendus avec l'appareil. Si vous utilisez un chariot, faites attention à ne pas faire basculer l'ensemble chariot/appareil.
11. Débranchez cet appareil pendant un orage ou en cas d'inutilisation prolongée.
12. Confiez toute réparation à du personnel qualifié. Une réparation est nécessaire lorsque l'appareil a été endommagé de quelque façon que ce soit (endommagement du cordon d'alimentation ou de la fiche électrique, renversement d'un liquide ou de tout objet sur l'appareil, exposition de l'appareil à la pluie ou à l'humidité, dysfonctionnement, chute de l'appareil, etc.).

Avertissements/précautions



Ce symbole signale la présence d'une tension dangereuse non isolée à l'intérieur de l'appareil susceptible de constituer un risque d'électrocution.



Ce symbole indique que cette notice contient d'importantes instructions d'utilisation et de maintenance.



Certaines pièces présentent un risque de suffocation. Ne les laissez pas à la portée des enfants de moins de 3 ans.



Ce produit contient des composants magnétiques. Consultez votre médecin afin de savoir si ces composants peuvent avoir une incidence sur un dispositif médical implantable.

- Afin de limiter les risques d'incendie ou d'électrocution, veillez à NE PAS exposer ce produit à la pluie ou à l'humidité.
- Protégez l'appareil de tout risque de ruissellement ou d'éclaboussure. Ne placez pas d'objets contenant des liquides, tels que des vases, sur l'appareil ou à proximité.
- Tenez le produit à l'écart du feu et des sources de chaleur. Veillez à NE PAS placer d'objets enflammés, tels que des bougies allumées, sur l'appareil ou à proximité.
- Veillez à NE PAS effectuer de modifications non autorisées sur ce produit.
- Veillez à NE PAS utiliser un convertisseur continu-alternatif avec ce produit.
- Les fils d'enceinte et câbles d'interconnexion fournis avec cet appareil n'ont pas été approuvés pour une installation encastrée au mur. Consultez la réglementation locale pour connaître le type de câblage correct pour une installation encastrée.
- Si la fiche d'alimentation ou la prise multiple est utilisée comme dispositif de débranchement de l'appareil, elle doit rester facilement accessible.



仅适用于 2000m 以下地区安全使用

Utilisez ce produit uniquement à une altitude inférieure à 2 000 mètres.

- Utilisez uniquement les accessoires suivants pour monter ce produit : Support mural pour barre de son Bose
- N'installez pas l'appareil sur des surfaces peu résistantes ou dans lesquelles peuvent être intégrés des fils électriques ou des tuyaux de plomberie. En cas de doute, faites appel à un installateur professionnel. Veillez à installer le support conformément aux normes de construction locales.
- Pour assurer une ventilation correcte, Bose déconseille de placer ce produit dans un espace confiné tel qu'une cavité murale ou un placard fermé.
- N'installez pas le support ou le produit à proximité d'une source de chaleur, telle qu'un radiateur, une arrivée d'air chaud, un four ou tout autre appareil (notamment des amplificateurs) produisant de la chaleur.
- L'étiquette d'identification du produit est située à l'arrière de l'enceinte.

REMARQUE : cet appareil a fait l'objet de tests prouvant sa conformité aux limites imposées aux appareils numériques de classe B, conformément à la partie 15 de la réglementation de la FCC. Ces limites sont conçues pour offrir une protection raisonnable contre les interférences nuisibles dans une installation résidentielle. Cet appareil génère, utilise et est susceptible d'émettre de l'énergie à des fréquences radio. À ce titre, s'il n'est pas installé ou utilisé conformément aux instructions, il est susceptible de perturber les communications radio. Cependant, il n'est nullement garanti que de telles perturbations ne se produisent pas dans une installation donnée. Si cet appareil perturbe effectivement la réception de la radio ou de la télévision (ce qui peut être vérifié en allumant et en éteignant l'appareil), vous êtes invité à tenter de remédier au problème en prenant une ou plusieurs des mesures ci-dessous :

- Réorientez ou déplacez l'antenne de réception.
- Augmentez la distance séparant le matériel du récepteur.
- Connectez l'appareil à une prise reliée à un circuit différent de celui auquel est branché l'amplificateur.
- Consultez votre revendeur ou un technicien radio/TV expérimenté pour obtenir de l'aide.

Toute modification non autorisée expressément par Bose Corporation est susceptible d'annuler le droit de l'utilisateur d'utiliser cet appareil.

Cet appareil est conforme à la partie 15 de la réglementation de la FCC et au(x) standard(s) RSS exempté(s) de licence d'ISED Canada. L'utilisation de cet appareil est soumise aux conditions suivantes : (1) cet appareil ne doit pas provoquer d'interférences et (2) il doit tolérer les interférences externes, y compris celles susceptibles de provoquer un dysfonctionnement.

Cet appareil est conforme aux réglementations de la FCC et d'ISED Canada relatives aux limites d'exposition aux rayonnements électromagnétiques pour le grand public. Cet appareil doit être installé et utilisé en préservant une distance minimale de 20 cm entre le corps rayonnant et votre corps. Il ne doit pas être installé ni utilisé avec un autre émetteur radio ou son antenne.

CAN ICES-3 (B)/NMB-3(B)

CE Bose Corporation déclare que ce produit est conforme aux critères essentiels et autres dispositions de la directive 2014/53/UE et des autres directives européennes applicables. L'attestation complète de conformité est disponible à l'adresse www.Bose.com/compliance

Pour l'Europe :

Bande de fréquences comprise entre 2 400 et 2 483,5 MHz :

Bluetooth : puissance de transmission maximale inférieure à 20 dBm P.I.R.E.

Bluetooth faible énergie : densité spectrale de puissance maximale inférieure à 10 dBm/MHz P.I.R.E.

En vertu des exigences en matière d'écoconception de la directive 2009/125/CE relative aux produits liés à l'énergie, ce produit est conforme avec les normes ou documents suivants : Règlement (CE) n° 1275/2008, tel que modifié par le Règlement (UE) n° 801/2013.

Informations sur l'état d'alimentation requis	Modes d'alimentation	
	Veille	Veille en réseau
Consommation dans le mode d'alimentation spécifié, à une entrée de 230 V/50 Hz	< 0,5 W	<i>Bluetooth</i> ® < 2,0 W
Délai au bout duquel l'équipement bascule automatiquement sur ce mode	< 2,5 heures	≤ 20 minutes
Consommation en mode veille en réseau si tous les ports réseau filaires sont connectés et tous les ports réseau sans fil sont activés, à une entrée de 230 V/50 Hz	S/O	< 2 W
Procédures de désactivation/d'activation du port réseau. La désactivation de tous les réseaux active le mode veille.	<i>Bluetooth</i> : désactivez ce réseau en effaçant la liste de jumelage ; pour cela, maintenez enfoncée la touche <i>Bluetooth</i> pendant 10 secondes. Activez-le en associant une source <i>Bluetooth</i> .	



Ce symbole signifie que le produit ne doit pas être jeté avec les déchets ménagers, mais déposé dans un centre de collecte approprié pour recyclage. Une mise au rebut et un recyclage adéquats permettent de protéger les ressources naturelles, la santé humaine et l'environnement. Pour plus d'informations sur l'élimination et le recyclage de ce produit, contactez votre mairie, votre service de ramassage des ordures ou le magasin où vous l'avez acheté.

Règles de gestion relatives aux appareils à radiofréquences de faible puissance

Article XII

Conformément aux « Règles de gestion relatives aux appareils à radiofréquences de faible puissance », en l'absence d'autorisation de la NCC, les organisations, entreprises ou utilisateurs ne sont pas autorisés à modifier la fréquence, à améliorer la puissance de transmission ou à altérer les caractéristiques d'origine et les performances d'un appareil à radiofréquences de faible puissance approuvé.

Article XIV

Les appareils à radiofréquences de faible puissance ne doivent avoir aucune incidence sur la sécurité des avions ni provoquer d'interférences avec les communications légales ; dans le cas contraire, l'utilisateur devra immédiatement cesser d'utiliser l'appareil jusqu'à l'absence complète d'interférences. Par communications légales nous entendons les communications radio établies conformément au Telecommunications Act.

Les appareils à radiofréquences de faible puissance peuvent être sensibles aux interférences des communications légales ou aux appareils émettant des ondes radio ISM.

N'essayez PAS d'extraire la batterie rechargeable lithium-ion de ce produit. Pour retirer la batterie, contactez votre revendeur Bose local ou un professionnel qualifié.

Renseignements à noter et conserver

Le numéro de série et le numéro de modèle sont indiqués à l'arrière de l'enceinte.

Numéro de série : _____

Numéro de modèle : _____

Conservez votre facture avec la notice d'utilisation. Enregistrez dès maintenant votre produit Bose. Pour ce faire, rendez-vous sur global.bose.com/register

Tableau des restrictions concernant les substances dangereuses en Chine

Noms et quantités des substances ou éléments toxiques ou dangereux						
Substances ou éléments toxiques ou dangereux						
Nom	Plomb (Pb)	Mercuré (Hg)	Cadmium (Cd)	Chrome hexavalent (CR(VI))	Biphényle polybromé (PBB)	Éther de diphényle polybromé (PBDE)
Cartes de circuits imprimés	X	0	0	0	0	0
Pièces métalliques	X	0	0	0	0	0
Pièces en plastique	0	0	0	0	0	0
Enceintes	X	0	0	0	0	0
Câbles	X	0	0	0	0	0
Les données de ce tableau sont conformes aux dispositions de la norme SJ/T 11364. 0 : indique que la quantité de cette substance toxique ou dangereuse contenue dans tous les composants homogènes de cette pièce est inférieure à la limite définie dans GB/T 26572. X : indique que la quantité de cette substance toxique ou dangereuse contenue dans au moins un des composants homogènes de cette pièce est supérieure à la limite définie dans GB/T 26572.						

Tableau des restrictions concernant les substances dangereuses à Taïwan

Nom de l'appareil : Enceinte amplifiée, Référence : 431974						
Substances réglementées et leurs symboles chimiques						
Unité	Plomb (Pb)	Mercuré (Hg)	Cadmium (Cd)	Chrome hexavalent (Cr+6)	Biphényles polybromés (PBB)	Éthers de diphényle polybromés (PBDE)
Cartes de circuits imprimés	-	o	o	o	o	o
Pièces métalliques	-	o	o	o	o	o
Pièces en plastique	o	o	o	o	o	o
Enceintes	-	o	o	o	o	o
Câbles	-	o	o	o	o	o
Remarque 1 : « o » indique que le pourcentage de la substance réglementée ne dépasse pas le pourcentage de la valeur de référence de présence de cette substance.						
Remarque 2 : « - » indique l'absence de cette substance réglementée.						

Date de fabrication : le huitième chiffre du numéro de série indique l'année de fabrication ; par exemple, « 0 » correspond à 2010 ou à 2020.

Importateur pour la Chine : Bose Electronics (Shanghai) Company Limited, Part C, Plant 9, No. 353 North Riyang Road, Chine (Shanghai) Pilot Free Trade Zone

Importateur pour l'UE : Bose Products B.V., Gorslaan 60, 1441 RG Purmerend, Pays-Bas

Importateur pour Taïwan : Bose Taiwan Branch, 9F-A1, No.10, Section 3, Minsheng East Road, Taipei City 104, Taiwan
Numéro de téléphone : +886-2-2514 7676

Importateur pour le Mexique : Bose de México, S. de R.L. de C.V., Paseo de las Palmas 405-204, Lomas de Chapultepec, 11000 México, D.F. Numéro de téléphone : +5255 (5202) 3545

Puissance en entrée : 100-240 V ~ 50/60 HZ, 36 W

Modèle : 431974

L'ID CMIIT est situé sur l'étiquette du produit à l'arrière de l'enceinte.

Informations relatives à la sécurité

Ce produit contient un logiciel. Bose peut de temps à autres fournir des mises à jour, notamment des mises à jour visant à corriger des problèmes de sécurité qui peuvent avoir un impact sur la fonctionnalité du produit. Vous êtes responsable d'appliquer ces mises à jour pour les produits que vous possédez. Ces mises à jour sont accessibles en contactant le service client de Bose à l'adresse suivante : worldwide.Bose.com/contact

L'appellation et les logos *Bluetooth*® sont des marques déposées de Bluetooth SIG, Inc., utilisées sous licence par Bose Corporation. Les autres marques commerciales et marques déposées appartiennent à leurs propriétaires respectifs.

DOLBY AUDIO™ Dolby, Dolby Audio et le symbole du double D sont des marques de commerce de Dolby Laboratories.

HDMI™ Les termes HDMI et HDMI High-Definition Multimedia Interface (Interface multimédia haute définition) et le logo HDMI sont des marques de commerce ou des marques déposées de HDMI Licensing Administrator, Inc.

Bose, Bose Bass Module, Bose Soundbar Wall Bracket et Bose TV Speaker sont des marques de commerce de Bose Corporation.

Siège de Bose Corporation : 1-877-230-5639

©2020 Bose Corporation. Toute reproduction, modification, distribution ou autre utilisation, même partielle, de ce document est interdite sans autorisation écrite préalable.

FreeRTOS Kernel V10.0.1

Copyright (C) 2017 Amazon.com, Inc. or its affiliates. All Rights Reserved.

Permission is hereby granted, free of charge, to any person obtaining a copy of this software and associated documentation files (the "Software"), to deal in the Software without restriction, including without limitation the rights to use, copy, modify, merge, publish, distribute, sublicense, and/or sell copies of the Software, and to permit persons to whom the Software is furnished to do so, subject to the following conditions:

The above copyright notice and this permission notice shall be included in all copies or substantial portions of the Software.

THE SOFTWARE IS PROVIDED "AS IS", WITHOUT WARRANTY OF ANY KIND, EXPRESS OR IMPLIED, INCLUDING BUT NOT LIMITED TO THE WARRANTIES OF MERCHANTABILITY, FITNESS FOR A PARTICULAR PURPOSE AND NONINFRINGEMENT. IN NO EVENT SHALL THE AUTHORS OR COPYRIGHT HOLDERS BE LIABLE FOR ANY CLAIM, DAMAGES OR OTHER LIABILITY, WHETHER IN AN ACTION OF CONTRACT, TORT OR OTHERWISE, ARISING FROM, OUT OF OR IN CONNECTION WITH THE SOFTWARE OR THE USE OR OTHER DEALINGS IN THE SOFTWARE.

<http://www.FreeRTOS.org>

<http://aws.amazon.com/freertos>

Heatshrink-0.4.1

Copyright (c) 2011-2015 Scott Vokes <vokes.s@gmail.com>

Permission to use, copy, modify, and/or distribute this software for any purpose with or without fee is hereby granted, provided that the above copyright notice and this permission notice appear in all copies.

THE SOFTWARE IS PROVIDED "AS IS" AND THE AUTHOR DISCLAIMS ALL WARRANTIES WITH REGARD TO THIS SOFTWARE INCLUDING ALL IMPLIED WARRANTIES OF MERCHANTABILITY AND FITNESS. IN NO EVENT SHALL THE AUTHOR BE LIABLE FOR ANY SPECIAL, DIRECT, INDIRECT, OR CONSEQUENTIAL DAMAGES OR ANY DAMAGES WHATSOEVER RESULTING FROM LOSS OF USE, DATA OR PROFITS, WHETHER IN AN ACTION OF CONTRACT, NEGLIGENCE OR OTHER TORTIOUS ACTION, ARISING OUT OF OR IN CONNECTION WITH THE USE OR PERFORMANCE OF THIS SOFTWARE.

CONTENU DE L'EMBALLAGE

Sommaire	11
----------------	----

POSITIONNEMENT DE L'ENCEINTE

Recommandations.....	12
Fixation murale de l'enceinte	13
Régler le son pour le montage mural	13

CONFIGURER L'ENCEINTE

Câbles disponibles.....	14
Raccordement de l'enceinte au téléviseur	15
Option 1 : Optique	15
Option 2 : HDMI™ ARC (non fourni).....	16
Branchement de l'enceinte à la source d'alimentation	17
Désactiver les haut-parleurs du téléviseur.....	18
Vérification du son	18

COMMANDES DE L'ENCEINTE

Fonctions de la télécommande.....	19
Alimentation	20
Sortie de veille automatique	21
Volume	22
Sources	23
Mode Dialogues.....	24
Réglage des graves.....	25
Réinitialisation du niveau de graves.....	26

CONNEXIONS BLUETOOTH®

Connexion d'un périphérique mobile.....	27
Déconnexion d'un périphérique mobile.....	28
Reconnexion d'un périphérique mobile.....	28
Connexion d'un autre périphérique mobile.....	29
Effacement de la liste de périphériques de l'enceinte.....	29

ÉTAT DE L'ENCEINTE

État <i>Bluetooth</i>	30
Lecture multimédia et état du volume.....	31
État de la mise à jour et des erreurs.....	31

FONCTIONNALITÉS AVANCÉES

Connexion d'accessoires (facultatif).....	32
-------------------------------------------	----

MÉTHODE DE CONFIGURATION ALTERNATIVE

Absence de port optique ou HDMI sur votre téléviseur.....	33
Le téléviseur dispose uniquement d'un port analogique.....	33
Le téléviseur dispose uniquement d'un port pour casque.....	34

ENTRETIEN

Remplacer la pile de la télécommande.....	35
Nettoyage de l'enceinte.....	36
Pièces de rechange et accessoires.....	36
Garantie limitée.....	36

DÉPANNAGE

Essayer tout d'abord les solutions suivantes.....	37
Autres solutions.....	37

SOMMAIRE

Vérifiez la présence des composants suivants :



Enceinte pour téléviseur Bose



Télécommande d'enceinte pour téléviseur Bose
(piles fournies)

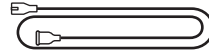

Cordon d'alimentation*

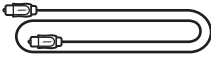

Câble optique

* L'appareil peut être livré avec plusieurs cordons d'alimentation. Utilisez le cordon d'alimentation approprié à votre pays.

REMARQUE : si l'un des composants est endommagé, évitez de l'utiliser. Contactez immédiatement votre revendeur Bose agréé ou le service client de Bose.

Consultez le site worldwide.Bose.com/Support/TVS

RECOMMANDATIONS

- Placez l'enceinte à l'écart d'étagères métalliques, d'autres appareils audio/vidéo et des sources de chaleur directe.
- Placez l'enceinte directement sous (recommandé) ou sur votre téléviseur en positionnant la grille face à la pièce.
- Placez l'enceinte sur ses pieds en caoutchouc sur une surface stable et plane. Pour assurer un soutien correct, les deux pieds doivent reposer sur la surface. L'enceinte risque de bouger sous l'effet des vibrations, en particulier si elle est placée sur une surface lisse telle que le marbre, le verre ou le bois bien ciré.
- Si vous placez l'enceinte sur une étagère ou sur un meuble TV, positionnez la face avant de l'enceinte aussi près que possible du bord avant de l'étagère ou du meuble TV pour obtenir des performances acoustiques optimales.
- Éloignez l'arrière de l'enceinte d'au moins 1 cm de toute autre surface. L'obstruction des ports sur ce côté de la barre de son risque de détériorer la qualité du son.
- Veillez à ce qu'une prise secteur se trouve à proximité.
- Pour éviter les interférences hertziennes, éloignez tout autre appareil sans fil de 30 à 90 cm de l'enceinte.
- Pour obtenir un son de qualité optimale, veillez à ne pas placer l'enceinte dans un meuble fermé ou en diagonale dans un angle.
- Veillez à ne pas placer d'objets sur l'enceinte.

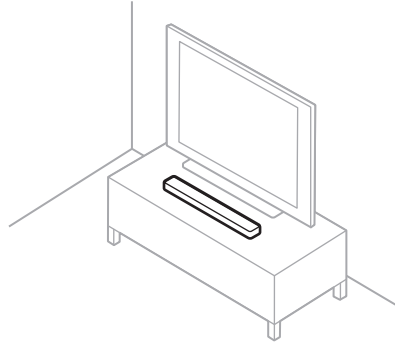

ATTENTION : lorsque vous utilisez l'enceinte, veillez à ne pas la poser sur sa face avant ou arrière, ou à l'envers.

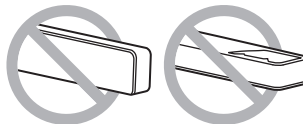

FIXATION MURALE DE L'ENCEINTE

Vous pouvez installer l'enceinte sur un mur. Pour acquérir le support mural pour barre de son Bose, contactez votre revendeur Bose.

Consultez le site worldwide.Bose.com/Support/TVS

ATTENTION : veuillez à NE PAS utiliser un autre support pour fixer l'enceinte.

Régler le son pour le montage mural

Appuyez sur la touche du mode Dialogue  de la télécommande pendant 5 secondes jusqu'à ce que le voyant d'état du téléviseur sur l'enceinte clignote en orange.

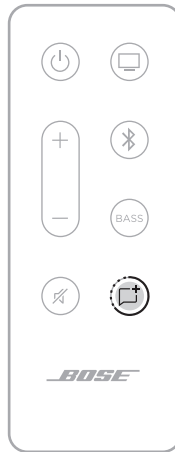

CÂBLES DISPONIBLES

Raccordez votre téléviseur à l'enceinte à l'aide de l'un des deux câbles disponibles.

- **Option 1** : Optique
- **Option 2** : HDMI ARC (non fourni)

REMARQUES :

- L'utilisation du port HDMI ARC ou ARC (Audio Return Channel) de votre téléviseur vous permet d'utiliser la télécommande de votre téléviseur pour contrôler les fonctions d'alimentation, de volume et de coupure du son de l'enceinte.
 - Si votre téléviseur ne dispose pas d'un port optique ou HDMI, reportez-vous à la section « Méthode de configuration alternative » à la page 33.
1. À l'arrière de votre téléviseur, localisez le panneau du port **Audio OUT** (optique) ou du port **HDMI IN**.

REMARQUE : le panneau de ports de votre téléviseur peut être différent. Basez-vous sur la forme du port.

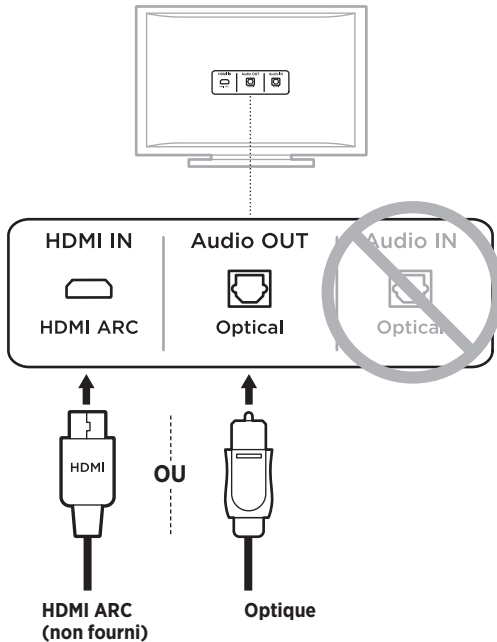

2. Sélectionnez un câble audio.

RACCORDEMENT DE L'ENCEINTE AU TÉLÉVISEUR

Option 1 : Optique

1. Retirez le capuchon aux deux extrémités du câble optique.

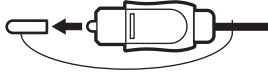

ATTENTION : n'oubliez pas de retirer le bouchon protecteur aux deux extrémités du câble optique. L'insertion de la fiche avec son capuchon ou dans le mauvais sens peut endommager à la fois la fiche et/ou le port.

2. Alignez une extrémité de la fiche sur le port **Optical OUT** de votre téléviseur et insérez-la délicatement.
3. Saisissez l'extrémité du câble optique en dirigeant le logo Bose vers le bas.
4. Alignez la fiche sur le port **OPTICAL IN** de l'enceinte et insérez-la délicatement.

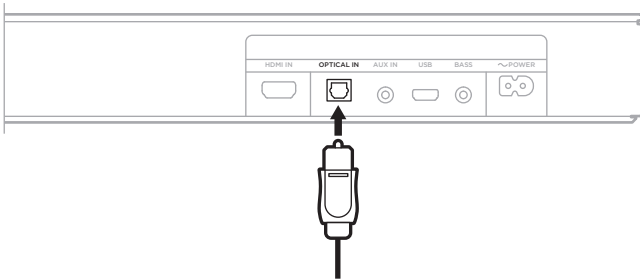

REMARQUE : le port est doté d'une trappe à charnière qui s'ouvre vers l'intérieur lors de l'insertion de la fiche.

5. Insérez fermement la fiche dans le port. Vous devez entendre un déclic.



Option 2 : HDMI ARC (non fourni)

1. Insérez une extrémité du câble HDMI dans le port **HDMI ARC** de votre téléviseur.

REMARQUE : si vous ne raccordez pas le câble au port HDMI ARC ou Audio Return Channel de votre téléviseur, l'enceinte ne diffusera aucun son. Si votre téléviseur n'est pas doté d'un port HDMI ARC, raccordez l'enceinte à l'aide du câble optique fourni (reportez-vous à la page 15).

2. Insérez l'autre extrémité du câble dans le port **HDMI IN** sur l'enceinte.

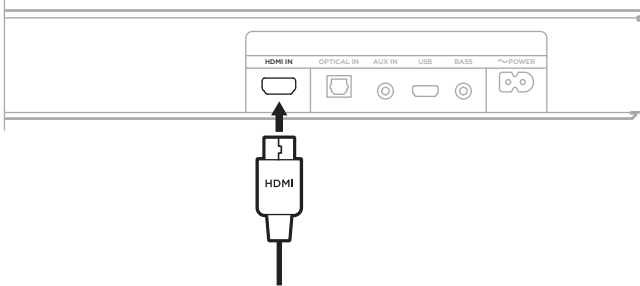

BRANCHEMENT DE L'ENCEINTE À LA SOURCE D'ALIMENTATION

1. Raccordez le cordon d'alimentation au port **POWER** à l'arrière de l'enceinte.
2. Branchez l'autre extrémité du cordon d'alimentation sur une prise secteur.

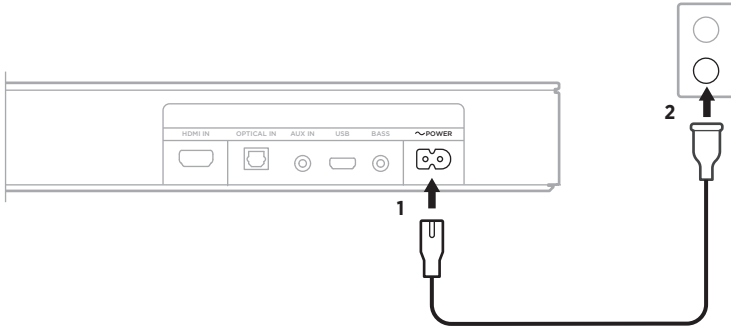

L'enceinte se met sous tension et émet une tonalité.

DÉSACTIVER LES HAUT-PARLEURS DU TÉLÉVISEUR

Pour éviter les sons discordants, désactivez les haut-parleurs de votre téléviseur.

Pour plus d'informations, consultez la notice d'utilisation de votre téléviseur.

CONSEIL : les paramètres audio se trouvent généralement dans le menu du téléviseur.

VÉRIFICATION DU SON

1. Mettez votre téléviseur sous tension.
2. Si vous utilisez un récepteur câble/satellite ou une source auxiliaire :
 - a. Mettez cette source sous tension.
 - b. Sélectionnez l'entrée appropriée du téléviseur.

3. Mettez l'enceinte sous tension (reportez-vous à la page 20).

Vous entendez le son provenant de l'enceinte.

4. Appuyez sur la touche  sur la télécommande de l'enceinte.

Vous n'entendez aucun son provenant des haut-parleurs du téléviseur ou de l'enceinte.

REMARQUE : si aucun son ne provient de l'enceinte ou des haut-parleurs du téléviseur, reportez-vous à la section page 37.

FONCTIONS DE LA TÉLÉCOMMANDE

Utilisez la télécommande pour contrôler l'enceinte et les connexions *Bluetooth*.

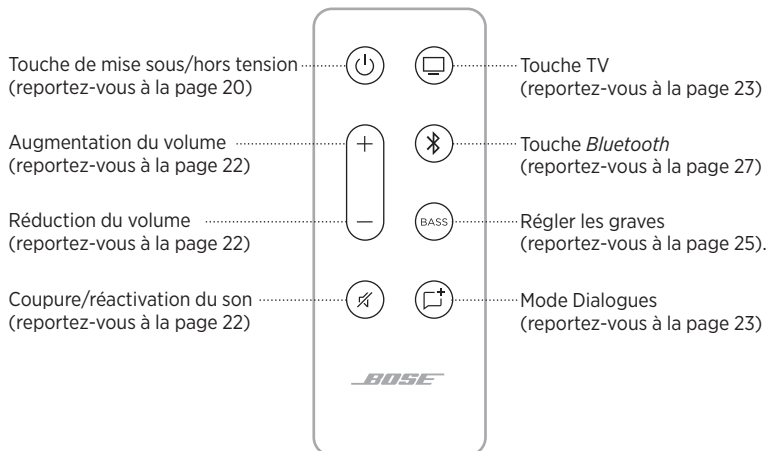

Alimentation

Sur la télécommande, appuyez sur la touche d'alimentation  pour mettre l'enceinte sous ou hors tension.



Une fois l'enceinte sous tension, la dernière source active est automatiquement sélectionnée.

REMARQUES :

- Lorsque vous branchez l'enceinte à une prise secteur, elle se met automatiquement sous tension.
- Lors de la mise sous tension initiale de l'enceinte, la source TV  est automatiquement sélectionnée.

Sortie de veille automatique

Vous pouvez configurer l'enceinte pour qu'elle quitte le mode veille dès la réception d'un signal sonore.

Pour basculer entre les paramètres de sortie de veille automatique et les paramètres d'alimentation par défaut, maintenez la touche d'alimentation  de la télécommande enfoncée jusqu'à ce que vous entendiez une tonalité et que les voyants du téléviseur et *Bluetooth* de l'enceinte clignotent trois fois en orange.



Volume



FONCTION	ACTION
Augmentation du volume	Appuyez sur la touche +. REMARQUE : pour augmenter rapidement le volume, maintenez la touche + enfoncée.
Réduction du volume	Appuyez sur la touche —. REMARQUE : pour réduire rapidement le volume, maintenez enfoncée la touche —.
Coupure/ réactivation du son	Appuyez sur la touche  . Lorsque le son est coupé, le voyant de la source active (téléviseur ou <i>Bluetooth</i>) scintille en blanc sur l'enceinte jusqu'à la reprise du son (reportez-vous à la page 31). CONSEIL : vous pouvez aussi appuyer sur la touche +.

Sources

Vous pouvez contrôler les connexions du téléviseur et *Bluetooth* à l'aide de votre télécommande.

Pour contrôler une source, appuyez sur la touche de la télécommande correspondant à la source à contrôler (touche TV  ou *Bluetooth* .



MODE DIALOGUES

Le mode Dialogues permet d'améliorer la clarté des dialogues et des voix dans les films, séries télévisées et podcasts en réglant la balance audio du système.

Appuyez sur la touche du mode Dialogues  de la télécommande pour basculer entre le mode Dialogues et vos paramètres audio par défaut.



Lorsque le mode Dialogues est activé, le voyant de la source active s'allume en vert (reportez-vous à la page 30).

REMARQUE : lorsque vous activez le mode Dialogues, il reste activé pour la source active même si vous basculez sur une autre source ou mettez l'enceinte hors tension. Pour désactiver le mode Dialogues pour une source, appuyez encore une fois sur la touche du mode Dialogues .

RÉGLAGE DES GRAVES

1. Sur la télécommande, appuyez sur la touche **BASS**.



Les voyants du téléviseur et *Bluetooth* clignotent trois fois en blanc sur l'enceinte.

2. Réglez les graves en procédant de l'une des façons suivantes :
 - Appuyez sur la touche d'augmentation du volume + pour augmenter les graves.
 - Appuyez sur la touche de réduction du volume — pour réduire les graves.

Les voyants du téléviseur et *Bluetooth* de l'enceinte s'allument pour montrer le réglage actuel des graves.

RÉGLAGE DES GRAVES	TV	Bluetooth
2 (maximum)	■	□
1	■	□
0 (par défaut)	⚡ □ ⚡	⚡ □ ⚡
-1	□	■
-2 (minimum)	□	■

3. Appuyez sur **BASS**.

L'enceinte mémorise le réglage des graves en cours.

REMARQUE : pour optimiser la qualité du son des programmes parlés, tels que les journaux ou les débats télévisés, reportez-vous à la section « Mode Dialogues » à la page 24.

RÉINITIALISATION DU NIVEAU DE GRAVES

Sur la télécommande, maintenez la touche **BASS** enfoncée jusqu'à ce que les voyants du téléviseur et *Bluetooth* de l'enceinte clignotent trois fois.



Le réglage des graves est réinitialisé avec ses valeurs par défaut.

La technologie sans fil *Bluetooth* vous permet d'écouter de la musique sur des périphériques mobiles, tels que des smartphones, des tablettes et des ordinateurs portables. Avant de pouvoir écouter de la musique enregistrée sur un appareil, vous devez connecter cet appareil à votre enceinte.

CONNEXION D'UN PÉRIPHÉRIQUE MOBILE

1. Appuyez sur la touche *Bluetooth*  de la télécommande.



Le voyant *Bluetooth* de l'enceinte scintille lentement en bleu.

2. Sur votre périphérique mobile, activez la fonction *Bluetooth*.

CONSEIL : la fonction *Bluetooth* se trouve généralement dans le menu Réglages.

3. Sélectionnez votre enceinte dans la liste des périphériques.



Une fois la connexion établie, vous entendez une tonalité. Le voyant *Bluetooth* s'allume en blanc. L'enceinte pour téléviseur Bose apparaît dans la liste des périphériques mobiles.

DÉCONNEXION D'UN PÉRIPHÉRIQUE MOBILE

Utilisez le menu *Bluetooth* de votre périphérique mobile pour le déconnecter de l'enceinte.

CONSEIL : vous pouvez également désactiver la fonction *Bluetooth* sur votre périphérique mobile pour vous déconnecter. La désactivation de la fonction *Bluetooth* déconnecte tous les autres périphériques.

RECONNEXION D'UN PÉRIPHÉRIQUE MOBILE

Appuyez sur la touche *Bluetooth* ⌘ de la télécommande.

L'enceinte tente de se reconnecter au périphérique le plus récemment connecté. Lors de la connexion, le voyant *Bluetooth* de l'enceinte clignote en blanc.

REMARQUES :

- vérifiez que la fonction *Bluetooth* est activée sur votre périphérique mobile.
- le périphérique mobile doit se trouver dans le champ de portée de l'enceinte (9 m) et être sous tension.

CONNEXION D'UN AUTRE PÉRIPHÉRIQUE MOBILE

Vous pouvez mémoriser jusqu'à huit périphériques dans la liste des périphériques de l'enceinte, et connecter activement jusqu'à deux périphériques simultanément.

REMARQUE : vous ne pouvez pas écouter de la musique sur plusieurs périphériques mobiles en même temps.

1. Maintenez la touche *Bluetooth*  de la télécommande enfoncée jusqu'à ce que le voyant *Bluetooth* scintille lentement en bleu.

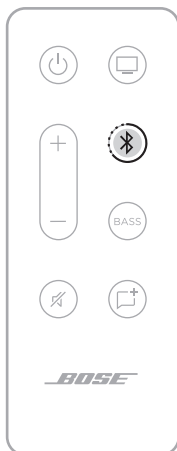

2. Sur votre périphérique mobile, sélectionnez l'enceinte pour téléviseur Bose dans la liste des périphériques.

REMARQUE : vérifiez que la fonction *Bluetooth* est activée sur votre périphérique mobile.

EFFACEMENT DE LA LISTE DE PÉRIPHÉRIQUES DE L'ENCEINTE

1. Maintenez la touche  de la télécommande enfoncée pendant 10 secondes jusqu'à ce que vous entendiez une tonalité.
2. Supprimez l'enceinte pour téléviseur Bose de la liste *Bluetooth* figurant sur votre périphérique.

Tous les périphériques sont effacés de la liste et la barre de son est prête pour une nouvelle connexion (reportez-vous à la page 27).



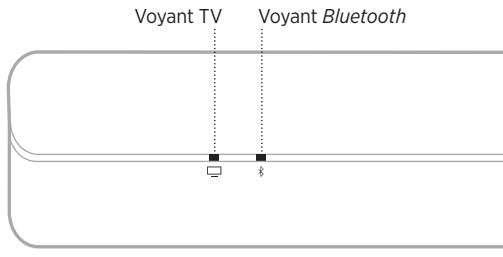





Les voyants situés sur la façade de l'enceinte indique l'état de l'enceinte.



REMARQUE : les voyants affichent l'état de priorité des sources actives.

















ÉTAT *BLUETOOTH*

Indique l'état de la connexion *Bluetooth* des périphériques mobiles.

ACTIVITÉ DU VOYANT			ÉTAT DU SYSTÈME
Le voyant <i>Bluetooth</i> scintille lentement en bleu			Prêt pour la connexion
Le voyant <i>Bluetooth</i> clignote en blanc			Connexion en cours
Le voyant <i>Bluetooth</i> s'allume en blanc			Connecté









LECTURE MULTIMÉDIA ET ÉTAT DU VOLUME

Indique l'état de l'enceinte lors du contrôle de la lecture multimédia et du volume.

ACTIVITÉ DU VOYANT			ÉTAT DU SYSTÈME
Le voyant du téléviseur est allumé en vert			Mode Dialogues activé pour le téléviseur
Le voyant <i>Bluetooth</i> est allumé en vert			Mode Dialogues activé pour le périphérique connecté via <i>Bluetooth</i>
Les deux voyants clignotent lentement en blanc			Mise sous/hors tension
Le voyant du téléviseur clignote en blanc			Réglage du volume du téléviseur
Le voyant <i>Bluetooth</i> clignote en blanc			Réglage du volume sur le périphérique connecté via <i>Bluetooth</i>
Le voyant du téléviseur scintille lentement en blanc			Coupeure du son activée pour le téléviseur
Le voyant <i>Bluetooth</i> scintille lentement en blanc			Coupeure du son activée pour le périphérique connecté via <i>Bluetooth</i>

ÉTAT DE LA MISE À JOUR ET DES ERREURS

Ces voyants indiquent l'état des mises à jour logicielles et des alertes d'erreur.

ACTIVITÉ DU VOYANT			ÉTAT DU SYSTÈME
Le voyant du téléviseur scintille en orange			Mise à jour en cours de l'enceinte
Le voyant du téléviseur clignote trois fois en orange			Mise à jour terminée
Le voyant du téléviseur clignote en rouge			Erreur de l'enceinte : déconnecter l'alimentation puis la reconnecter. Si l'erreur persiste, contacter le service client de Bose

CONNEXION D'ACCESSOIRES (FACULTATIF)

Vous pouvez connecter ces accessoires à votre enceinte à l'aide d'un câble audio de 3,5 mm (non fourni). Pour plus d'informations, consultez la notice d'utilisation de l'accessoire.

Module de graves Bose 500 : worldwide.Bose.com/Support/BASS500

Module de graves Bose 700 : worldwide.Bose.com/Support/BASS700

REMARQUE : raccordez le module de graves au port **BASS** à l'arrière de l'enceinte.
Ne le raccordez pas au port **AUX IN**.

ABSENCE DE PORT OPTIQUE OU HDMI SUR VOTRE TÉLÉVISEUR

Certains téléviseurs ne disposent pas de port optique ou HDMI. Utilisez une méthode d'installation alternative pour connecter votre téléviseur à l'enceinte.

PROBLÈME	ACTION
Le téléviseur dispose uniquement d'un port analogique	Raccordez votre téléviseur à l'aide d'un câble stéréo vers RCA de 3,5 mm (non fourni). Reportez-vous à la section « Le téléviseur dispose uniquement d'un port analogique. »
Le téléviseur dispose uniquement d'un port pour casque	Raccordez votre téléviseur à l'aide d'un câble stéréo de 3,5 mm (non fourni). Reportez-vous à la section « Le téléviseur dispose uniquement d'un port pour casque » à la page 34.

Le téléviseur dispose uniquement d'un port analogique

Si votre téléviseur est doté de ports analogiques (rouge et blanc), utilisez un câble stéréo vers RCA de 3,5 mm (non fourni) pour le raccorder à l'enceinte.

1. Si cela n'est pas déjà fait, débranchez votre téléviseur de l'enceinte.
2. Insérez le câble analogique RCA dans les ports RCA Audio OUT (rouge et blanc) de votre téléviseur.
3. Insérez la fiche stéréo dans le connecteur **AUX IN** de l'enceinte.

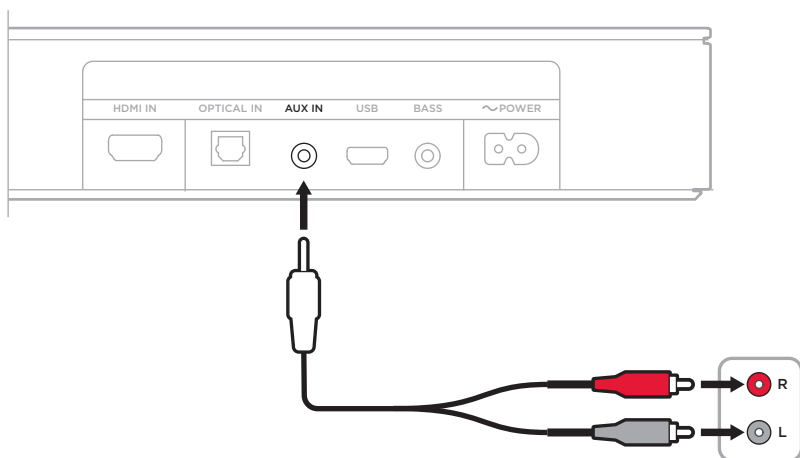

Le téléviseur dispose uniquement d'un port pour casque

Si votre téléviseur est doté d'un port pour casque, utilisez un câble stéréo de 3,5 mm (non fourni) pour le raccorder à l'enceinte.

1. Insérez une extrémité du câble de 3,5 mm dans le port pour casque du téléviseur.
2. Insérez l'autre extrémité du câble dans le port **AUX IN** sur l'enceinte.

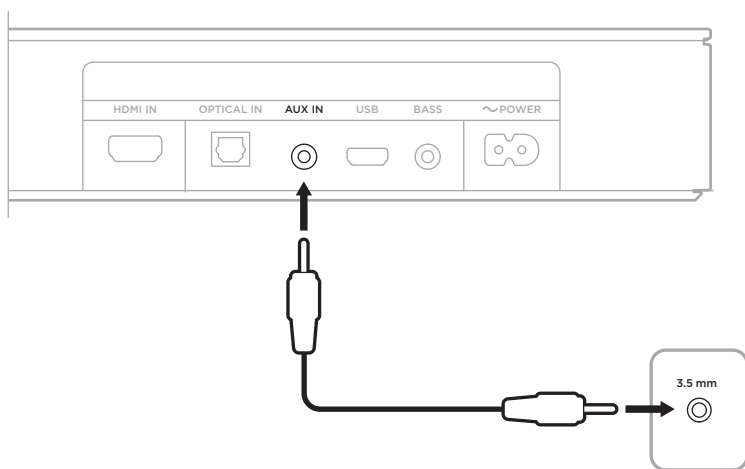

3. Vérifiez que les haut-parleurs de votre téléviseur sont activés.
Reportez-vous à la notice d'utilisation de votre téléviseur pour plus d'informations.
4. Pour régler le volume de façon optimale sur l'enceinte :
 - a. Réglez le volume de votre téléviseur à 75 % du volume maximum.
 - b. Réglez le volume des haut-parleurs en utilisant la télécommande de l'enceinte.

REEMPLACER LA PILE DE LA TÉLÉCOMMANDE

1. À l'aide d'une pièce de monnaie, tournez le couvercle du compartiment de la pile vers la gauche (dans le sens inverse des aiguilles d'une montre) et retirez le couvercle.

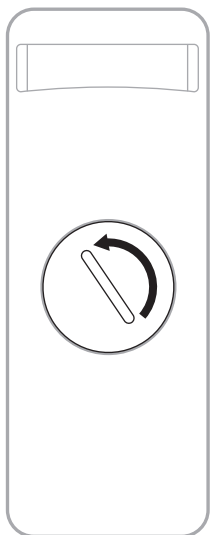

2. Insérez la nouvelle pile côté plat vers le haut, avec le symbole + vers le haut.

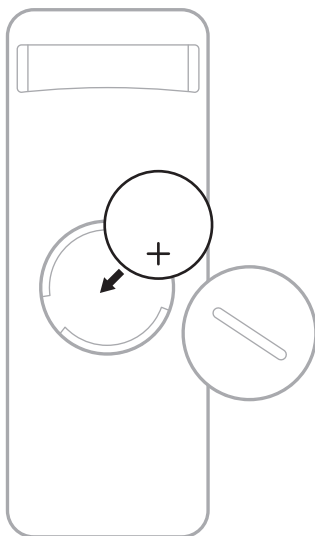

REMARQUE : utilisez uniquement une pile au lithium homologuée (p. ex., CE) de 3 volts, de type CR2032 ou DL2032.

3. Remettez le couvercle en place et faites-le pivoter vers la droite (dans le sens des aiguilles d'une montre) pour le verrouiller.

NETTOYAGE DE L'ENCEINTE

Nettoyez la surface de l'enceinte avec un chiffon doux et sec.

ATTENTION :

- Veillez à NE PAS renverser de liquide sur l'enceinte ou dans les ouvertures.
- Veillez à NE PAS souffler d'air à l'intérieur de l'enceinte.
- Veillez à NE PAS utiliser d'aspirateur pour nettoyer l'enceinte.
- Veillez à NE PAS utiliser de spray à proximité de l'enceinte.
- Veillez à NE PAS utiliser de solvants, de produits chimiques ni de liquides de nettoyage contenant de l'alcool, de l'ammoniac ou des substances abrasives.
- Veillez à ce qu'aucun objet ne pénètre dans les ouvertures.

PIÈCES DE RECHANGE ET ACCESSOIRES

Vous pouvez commander des accessoires ou des pièces de rechange en vous adressant au service client de Bose.

Consultez le site worldwide.Bose.com/Support/TVS

GARANTIE LIMITÉE

L'enceinte est couverte par une garantie limitée. Consultez notre site Web à l'adresse global.Bose.com/warranty pour en savoir plus sur la garantie limitée.

Pour enregistrer votre produit, accédez à la page global.Bose.com/register. En cas d'oubli, les droits que vous confère cette garantie limitée ne s'en trouveront pas affectés.

ESSAYER TOUT D'ABORD LES SOLUTIONS SUIVANTES

En cas de problèmes avec l'enceinte :

- Vérifiez que la prise secteur à laquelle est raccordée l'enceinte est alimentée.
- Sécurisez tous les câbles et vérifiez que les connexions sont correctes.
- Vérifiez les voyants d'état (consultez la page 30).
- Pour éviter les interférences, éloignez l'enceinte de 30 à 90 cm des autres appareils (routeurs sans fil, téléphones sans fil, téléviseurs, micro-ondes, etc.).
- Positionnez l'enceinte en suivant les conseils indiqués à la page 12.

AUTRES SOLUTIONS

Si vous ne parvenez pas à résoudre votre problème, consultez le tableau ci-dessous pour identifier les symptômes et trouver des solutions aux problèmes courants. Si vous ne parvenez toujours pas à résoudre le problème, contactez le service client de Bose.

Consultez le site worldwide.Bose.com/contact

SYMPTÔME	SOLUTION
Aucun port HDMI ARC ou port optique sur votre téléviseur	Utilisez une méthode d'installation alternative pour connecter votre téléviseur à l'enceinte (reportez-vous à la page 33).
L'enceinte ne se met pas sous tension	<p>Branchez le cordon d'alimentation sur une autre prise secteur.</p> <p>Utilisez la télécommande pour mettre l'enceinte sous tension (reportez-vous à la page 20).</p> <p>Débranchez les cordons d'alimentation de l'enceinte et du module de graves en option, attendez 30 secondes, puis rebranchez-les fermement à la prise secteur.</p>
La télécommande fonctionne mal ou pas du tout	<p>Remplacez la pile (reportez-vous à la page 35).</p> <p>Vérifiez que la télécommande est à portée de l'enceinte (6 m).</p> <p>Vérifiez qu'il n'y a pas d'obstacles entre la télécommande et l'enceinte.</p> <p>Vérifiez que vous avez sélectionné la source correcte en appuyant sur la touche de volume de la télécommande afin de déterminer si le voyant correspondant à la source clignote.</p>

SYMPTÔME

SOLUTION

Absence de son ou son intermittent provenant de l'enceinte

Si le voyant du téléviseur ou *Bluetooth* scintille, le son de l'enceinte est désactivé. Appuyez sur la touche de coupure du son  pour réactiver le son de l'enceinte.

Vérifiez que le son est activé sur votre périphérique mobile.

Augmentez le volume sur l'enceinte (reportez-vous à la page 22) ou sur votre périphérique mobile.

Sélectionnez une autre source (reportez-vous à la page 23).

Écoutez de la musique sur une autre application ou un autre service musical.

Redémarrez votre périphérique mobile.

Vérifiez que vous utilisez un périphérique mobile *Bluetooth* compatible.

Vous ne pouvez pas connecter un casque *Bluetooth* à l'enceinte.

Vérifiez que le câble HDMI de l'enceinte est correctement inséré dans un port de votre téléviseur portant la mention **HDMI ARC (Audio Return Channel)** et non dans un port HDMI standard. Si votre téléviseur n'est pas doté d'un port HDMI ARC, raccordez l'enceinte à l'aide d'un câble optique (reportez-vous à la page 14).

Si l'enceinte est connectée au port HDMI ARC de votre téléviseur, vérifiez que l'option **Consumer Electronics Control (CEC)** est activée dans le menu système de votre téléviseur. Il est possible que la fonction CEC porte un nom différent sur votre téléviseur. Reportez-vous à la notice d'utilisation de votre téléviseur.

Mettez votre téléviseur hors tension, débranchez le câble HDMI de l'enceinte du port HDMI ARC du téléviseur, puis rebranchez-le. Mettez votre téléviseur sous tension.

Insérez le câble optique dans un port de votre téléviseur portant la mention **Output** ou **OUT** (et non Input ou IN).

Débranchez les cordons d'alimentation de l'enceinte et du module de graves en option, attendez 30 secondes, puis rebranchez-les fermement à la prise secteur.

Absence de son provenant du module de graves

Vérifiez que le module de graves est raccordé au secteur.

Vérifiez que le module de graves est connecté au port **BASS** à l'arrière de l'enceinte.

Vérifiez que le module de graves est compatible avec l'enceinte (reportez-vous à la page 36).

Ajustez le niveau des graves (reportez-vous à la page 25).

Sélectionnez une autre source (reportez-vous à la page 23).

SYMPTÔME	SOLUTION
Son provenant du haut-parleur du téléviseur	<p>Vérifiez que le câble HDMI de l'enceinte est correctement inséré dans un port de votre téléviseur portant la mention ARC (Audio Return Channel). Si votre téléviseur n'est pas doté d'un port HDMI ARC, raccordez l'enceinte à l'aide d'un câble optique (reportez-vous à la page 16).</p> <p>Désactivez les haut-parleurs du téléviseur. Reportez-vous à la notice d'utilisation de votre téléviseur.</p> <p>Si l'enceinte est connectée au port HDMI ARC de votre téléviseur, vérifiez que l'option Consumer Electronics Control (CEC) est activée dans le menu système de votre téléviseur. Il est possible que la fonction CEC porte un nom différent sur votre téléviseur. Reportez-vous à la notice d'utilisation de votre téléviseur.</p> <p>Débranchez le câble HDMI de l'enceinte du port HDMI ARC du téléviseur, puis rebranchez-le.</p> <p>Baissez au maximum le volume du téléviseur.</p> <p>Raccordez l'enceinte à l'aide d'un câble HDMI (reportez-vous à la page 16) et du câble optique (reportez-vous à la page 17).</p>
Son déformé ou de mauvaise qualité	<p>Si possible, essayez avec différentes sources.</p> <p>Vérifiez que votre téléviseur peut diffuser du son surround. Reportez-vous à la notice d'utilisation de votre téléviseur.</p> <p>Si le son provient d'un autre périphérique, réduisez le volume de ce périphérique.</p> <p>Désactivez les haut-parleurs du téléviseur. Reportez-vous à la notice d'utilisation de votre téléviseur.</p> <p>Si votre enceinte est fixée au mur, réglez le son en utilisant la télécommande (reportez-vous à la page 13).</p>
L'enceinte et la source ne se mettent pas sous/hors tension simultanément	<p>Sur la télécommande, appuyez sur la touche source de l'appareil à resynchroniser.</p> <p>Appuyez sur le bouton de mise sous/hors tension  pour mettre la source sous/hors tension.</p>
Impossible de connecter l'enceinte au périphérique Bluetooth	<p>Sur votre périphérique mobile, désactivez, puis réactivez la fonction <i>Bluetooth</i>. Supprimez l'enceinte de la liste des périphériques <i>Bluetooth</i>. Recommencez la connexion (consultez la page 27).</p> <p>Connectez un autre périphérique mobile (reportez-vous à la page 29).</p> <p>Vérifiez que vous utilisez un périphérique mobile <i>Bluetooth</i> compatible.</p> <p>Vous ne pouvez pas connecter un casque <i>Bluetooth</i> à l'enceinte.</p> <p>Supprimez l'enceinte de la liste de périphériques de votre périphérique mobile <i>Bluetooth</i>. Recommencez la connexion (consultez la page 27).</p> <p>Effacez la liste de périphériques de l'enceinte (consultez la page 29). Recommencez la connexion (consultez la page 27).</p>

Leggere e conservare tutte le istruzioni per la sicurezza, la tutela delle persone e l'uso del prodotto.

Importanti istruzioni di sicurezza



Non ingerire la batteria; esiste il rischio di ustioni chimiche. Il telecomando fornito con questo prodotto contiene una batteria con celle a moneta/bottone. Se la batteria con celle a moneta/bottone viene ingerita, può causare gravi ustioni interne in sole 2 ore e provocare la morte. Tenere le batterie nuove e usate lontano dalla portata dei bambini. Se il vano batterie non si chiude in modo sicuro, cessare di utilizzare il telecomando e tenerlo lontano dai bambini. Se si pensa che le batterie possano essere state ingerite o inserite in qualsiasi parte del corpo, richiedere immediatamente assistenza medica. Per evitare il rischio di esplosione, incendio o ustioni chimiche, usare cautela quando si sostituisce la batteria utilizzare esclusivamente una batteria sostitutiva omologata (ad es. UL) CR2032 o DL2032 al litio da 3 Volt. Le batterie usate devono essere smaltite adeguatamente e tempestivamente. Non deve essere ricaricata, smontata, esposta a temperature superiori a 100° C o bruciata.

1. Leggere queste istruzioni.
2. Conservare queste istruzioni.
3. Prestare attenzione a tutte le avvertenze.
4. Seguire tutte le istruzioni.
5. Non utilizzare l'apparecchio in prossimità di acqua.
6. Utilizzare solo un panno asciutto per la pulizia.
7. Non ostruire le aperture di ventilazione. Installare il prodotto in conformità con le istruzioni fornite dal produttore.
8. Non installare in prossimità di fonti di calore, quali termosifoni, radiatori, stufe o altri apparati (compresi gli amplificatori) che generano calore.
9. Utilizzare solo sistemi di aggancio/accessori specificati dal produttore.
10.  Utilizzare il prodotto soltanto con i carrelli, i supporti, i treppiedi, le staffe o i tavoli specificati dal produttore o venduti insieme all'apparecchio. Quando si utilizza un carrello, prestare attenzione durante lo spostamento dell'insieme carrello/apparato per evitare di rovesciarlo causando danni.
11. Scollegare l'apparato durante i temporali o quando rimane inutilizzato a lungo.
12. Affidarsi a personale qualificato per tutti gli interventi di assistenza. Gli interventi di assistenza si rendono necessari quando l'apparato ha subito danni di qualsiasi tipo, ad esempio se il cavo di alimentazione o lo spinotto sono danneggiati, se è stato versato del liquido o sono caduti oggetti sull'apparato, se l'apparato è stato esposto a pioggia o umidità, se non funziona normalmente o è caduto.

Avvisi/avvertenze



Questo simbolo sul prodotto indica la presenza di tensioni pericolose non isolate all'interno dell'involucro del prodotto e del conseguente rischio di scosse elettriche.



Questo simbolo sul prodotto indica importanti istruzioni di uso e manutenzione contenute in questo manuale.



Contiene parti di piccole dimensioni che possono rappresentare un pericolo di soffocamento. Non adatto per bambini di età inferiore ai 3 anni.



Questo prodotto contiene materiale magnetico. Rivolgersi al proprio medico per eventuali domande sui possibili effetti del prodotto sui dispositivi medici impiantati nel corpo umano.

- Per ridurre il rischio di incendi o scosse elettriche, EVITARE di esporre il prodotto a pioggia, liquidi o umidità.
- NON esporre il prodotto a gocce o schizzi e non porre oggetti colmi di liquidi, quali vasi, sopra o accanto al prodotto.
- Tenere il prodotto lontano dal fuoco e da fonti di calore. NON collocare sorgenti di fiamme libere (ad esempio candele accese) sul prodotto o nelle sue vicinanze.
- NON apportare alterazioni non autorizzate al prodotto.
- NON utilizzare un invertitore di corrente con questo prodotto.
- Il cavo dei diffusori e i cavi per i collegamenti forniti in dotazione con il sistema non sono approvati per l'installazione a parete. Consultare le norme locali per l'edilizia per individuare i tipi di cavi richiesti per l'installazione a parete.
- La spina dell'alimentazione o dell'accoppiatore deve essere raggiungibile facilmente e rapidamente se è utilizzata come dispositivo di spegnimento.



仅适用于 2000m 以下地区安全使用

Utilizzare solo a quote inferiori ai 2000 metri.

- Per l'installazione di questo prodotto, utilizzare esclusivamente gli accessori seguenti: Bose Soundbar Wall Bracket (staffa da parete per Bose Soundbar)
- Non eseguire il montaggio su superfici non robuste o dietro le quali possono celarsi elementi potenzialmente pericolosi, quali cavi elettrici o tubazioni idrauliche. In caso di dubbi durante l'installazione della staffa, contattare un installatore professionista. Verificare che il supporto sia installato in accordo ai parametri costruttivi locali.
- A causa dei requisiti di ventilazione, Bose sconsiglia di posizionare il prodotto in spazi chiusi o angusti, ad esempio una nicchia a parete o un armadietto.
- Non posizionare o installare la staffa o il prodotto in prossimità di fonti di calore, quali caminetti, radiatori o altri apparati (inclusi amplificatori) che emettono calore.
- L'etichetta identificativa è situata sul retro del diffusore.

NOTA: questa apparecchiatura è stata sottoposta a collaudo ed è risultata conforme ai limiti relativi ai dispositivi digitali di Classe B previsti dalla Parte 15 delle norme FCC. Tali limiti sono stati fissati allo scopo di assicurare un'adeguata protezione dalle interferenze dannose nell'ambito di un'installazione residenziale. Questa apparecchiatura genera, utilizza e può irradiare energia a radiofrequenza e, se non viene installata e utilizzata in conformità alle istruzioni fornite, può interferire negativamente con le comunicazioni radiofoniche. Non esiste tuttavia alcuna garanzia che in una particolare installazione non si verificherà alcuna interferenza. Se questo dispositivo dovesse provocare interferenze con la ricezione radiotelevisiva (determinabili spegnendo e riaccendendo l'apparecchio), si dovrà provare a eliminare tali interferenze effettuando una o più delle seguenti operazioni:

- Riorientare o riposizionare l'antenna ricevente.
- Aumentare la distanza tra il dispositivo che provoca interferenza e il ricevitore.
- Collegare l'apparecchiatura a una presa appartenente a un circuito diverso rispetto a quella a cui è collegato il ricevitore.
- Rivolgersi al distributore o a un tecnico radiotelevisivo specializzato per ottenere assistenza.

Eventuali modifiche o alterazioni non espressamente approvate da Bose Corporation possono rendere nulla l'autorizzazione dell'utente all'utilizzo dell'apparecchiatura stessa.

Questo dispositivo è conforme alla parte 15 delle Norme FCC e agli standard ISED (Innovation, Science and Economic Development) Canada RSS esenti da licenza. Il funzionamento è soggetto alle due seguenti condizioni: (1) il dispositivo non può causare interferenze dannose e (2) deve accettare le interferenze ricevute, incluse quelle che potrebbero causare un funzionamento indesiderato del dispositivo.

Questo apparecchio rispetta i limiti previsti dalle norme FCC e ISED Canada per la popolazione in generale in merito alle radiazioni in radiofrequenza. L'apparecchiatura deve essere installata e utilizzata a una distanza minima di 20 cm tra il radiatore e il corpo dell'utente. Il trasmettitore non deve essere collocato oppure utilizzato in prossimità di altri radiotrasmettitori o antenne.

CAN ICES-3 (B)/NMB-3(B)

CE Bose Corporation dichiara che il presente prodotto è conforme ai requisiti essenziali e ad altre disposizioni applicabili della Direttiva 2014/53/UE e di tutte le altre direttive UE applicabili. La dichiarazione di conformità completa è disponibile all'indirizzo: www.Bose.com/compliance

Per l'Europa:

Banda di frequenza di funzionamento: 2400-2483,5 MHz:

Bluetooth: potenza in uscita massima inferiore a 20 dBm EIRP.

Bluetooth a basso consumo: densità di spettro alla potenza massima inferiore a 10 dBm/MHz EIRP.

Il prodotto, ai sensi della Direttiva 2009/125/CE in merito ai requisiti di progettazione ecocompatibile per i prodotti connessi all'energia, è conforme a uno o più dei seguenti regolamenti o documenti: Regolamento (CE) n. 1275/2008, emendato dal Regolamento (UE) n. 801/2013.

Informazioni richieste sullo stato di alimentazione	Modalità di alimentazione	
	Standby	Standby in rete
Consumo energetico nella modalità di alimentazione specificata, con tensione di ingresso pari a 230 V/50 Hz	< 0,5 W	<i>Bluetooth</i> ® < 2,0 W
Tempo trascorso il quale l'apparecchiatura passa automaticamente in modalità	< 2,5 ore	≤ 20 minuti
Consumo energetico in modalità standby in rete con tutte le porte di rete cablate collegate e tutte le porte di rete wireless attivate, con tensione di ingresso pari a 230 V/50 Hz	Non disponibile	< 2,0 W
Procedure di disattivazione/attivazione delle porte di rete. La disattivazione di tutte le reti abilita la modalità standby.	<i>Bluetooth:</i> per disattivare, cancellare l'elenco di pairing premendo e tenendo premuto il pulsante <i>Bluetooth</i> per 10 secondi. Per attivare, eseguire il pairing con una sorgente <i>Bluetooth</i> .	



Questo simbolo indica che il prodotto non deve essere smaltito con i rifiuti domestici, ma deve essere consegnato a una struttura di raccolta appropriata per il riciclaggio. Uno smaltimento e un riciclaggio corretti aiutano a preservare le risorse naturali, la salute e l'ambiente. Per ulteriori informazioni sullo smaltimento e sul riciclaggio di questo prodotto, rivolgersi alle autorità locali, al servizio di smaltimento dei rifiuti o al negozio presso il quale è stato acquistato.

Normativa per la gestione dei dispositivi a radiofrequenza a bassa potenza

Articolo XII

Ai sensi della "Normativa per la gestione dei dispositivi a radiofrequenza a bassa potenza", senza autorizzazione concessa dalla NCC, non si autorizza nessuna società, impresa o utente a cambiare frequenza, incrementare la potenza di trasmissione o alterare le caratteristiche originali nonché le prestazioni di un dispositivo a radiofrequenza a bassa potenza.

Articolo XIV

I dispositivi a radiofrequenza a bassa potenza non devono interferire in alcun modo con la sicurezza aerea o le comunicazioni legali; qualora si riscontrasse una situazione di questo genere, l'utente dovrà eliminare immediatamente qualsiasi interferenza. Per "comunicazioni legali" si intendono le comunicazioni radio operate in conformità con il Telecommunications Act (Legge sulle telecomunicazioni degli Stati Uniti).

I dispositivi a radiofrequenza a bassa potenza devono essere suscettibili di interferenze provenienti da comunicazioni legali o dispositivi irradianti onde radio ISM.

NON tentare di rimuovere la batteria ricaricabile agli ioni di litio da questo prodotto. Per la rimozione, contattare il rivenditore Bose di zona o un professionista qualificato.

Compilare e conservare le seguenti informazioni

Il numero di serie e il numero di modello si trovano sul retro del diffusore.

Numero di serie: _____

Numero di modello: _____

È consigliabile conservare lo scontrino fiscale insieme al manuale di istruzioni. Prima di procedere, è consigliabile registrare il prodotto Bose. La registrazione può essere eseguita facilmente sul sito global.bose.com/register

Tabella delle limitazioni delle sostanze pericolose (Cina)

Nome e contenuto delle sostanze o degli elementi tossici o pericolosi						
Nome parte	Sostanze ed elementi tossici o pericolosi					
	Piombo (Pb)	Mercurio (Hg)	Cadmio (Cd)	Cromo esavalente (CR(VI))	Bifenile polibromurato (PBB)	Difeniletere polibromurato (PBDE)
Circuiti stampati	X	0	0	0	0	0
Parti di metallo	X	0	0	0	0	0
Parti di plastica	0	0	0	0	0	0
Diffusori	X	0	0	0	0	0
Cavi	X	0	0	0	0	0
Questa tabella è stata messa a punto in accordo a quanto previsto dallo standard SJ/T 11364. 0: indica che la quantità della sostanza tossica o pericolosa contenuta in tutti i materiali omogenei della parte è inferiore al limite previsto dallo standard GB/T 26572. X: indica che la quantità della sostanza tossica o pericolosa contenuta in almeno uno dei materiali omogenei della parte è superiore al limite previsto dallo standard GB/T 26572.						

Tabella delle limitazioni delle sostanze pericolose (Taiwan)

Nome dispositivo: diffusore amplificato, designazione del tipo: 431974						
Unità	Sostanze soggette a restrizioni e relativi simboli chimici					
	Piombo (Pb)	Mercurio (Hg)	Cadmio (Cd)	Cromo esavalente (Cr+6)	Bifenili polibromurati (PBB)	Difenileteri polibromurati (PBDE)
Circuiti stampati	-	o	o	o	o	o
Parti di metallo	-	o	o	o	o	o
Parti di plastica	o	o	o	o	o	o
Diffusori	-	o	o	o	o	o
Cavi	-	o	o	o	o	o
Nota 1: "o" indica che il contenuto percentuale delle sostanze soggette a restrizioni non supera il valore di presenza della percentuale di riferimento.						
Nota 2: il trattino "-" indica che la sostanza soggetta a restrizioni corrisponde all'esenzione.						

Data di produzione: l'ottava cifra del numero di serie corrisponde all'anno di produzione; ad esempio, "0" indica 2010 o 2020.

Importatore per la Cina: Bose Electronics (Shanghai) Company Limited, Part C, Plant 9, No. 353 North Riyang Road, China (Shanghai) Pilot Free Trade Zone

Importatore per l'UE: Bose Products B.V., Gorslaan 60, 1441 RG Purmerend, Paesi Bassi

Importatore per Taiwan: Bose Taiwan Branch, 9F-A1, No.10, Section 3, Minsheng East Road, Taipei City 104, Taiwan
Numero di telefono: +886-2-2514 7676

Importatore per il Messico: Bose de México, S. de R.L. de C.V., Paseo de las Palmas 405-204, Lomas de Chapultepec, 11000 México, D.F. Numero di telefono: +5255 (5202) 3545

Assorbimento in entrata: 100-240 V ~ 50/60 HZ, 36 W

Numero modello: 431974

Il codice ID CMIIT è riportato sull'etichetta del prodotto applicata sul retro del diffusore.

Informazioni sulla sicurezza

Questo prodotto contiene del software. Bose potrebbe fornire degli aggiornamenti di tanto in tanto, inclusi quelli necessari per risolvere problemi di sicurezza che potrebbero compromettere la funzionalità del prodotto. È responsabilità del cliente installare gli aggiornamenti nel prodotto; per ottenere gli aggiornamenti, contattare l'assistenza clienti Bose alla seguente pagina web: worldwide.Bose.com/contact

Il marchio in lettere e i loghi *Bluetooth*[®] sono marchi registrati di proprietà di Bluetooth SIG, Inc. e qualsiasi uso da parte di Bose Corporation è soggetto a licenza. Altri marchi registrati e nomi commerciali appartengono ai rispettivi proprietari.

DOLBY AUDIO[™] Dolby, Dolby Audio e il simbolo della doppia D sono marchi registrati di Dolby Laboratories.

HDMI[™] I termini HDMI, HDMI High-Definition Multimedia Interface e il logo HDMI sono marchi o marchi registrati di HDMI Licensing Administrator, Inc.

Bose, Bose Bass Module, Bose Soundbar Wall Bracket e Bose TV Speaker sono marchi di Bose Corporation.

Sede principale di Bose Corporation: 1-877-230-5639

©2020 Bose Corporation. Nessuna parte di questo documento può essere riprodotta, modificata, distribuita o usata in altro modo senza previa autorizzazione scritta.

FreeRTOS Kernel V10.0.1

Copyright (C) 2017 Amazon.com, Inc. or its affiliates. All Rights Reserved.

Permission is hereby granted, free of charge, to any person obtaining a copy of this software and associated documentation files (the "Software"), to deal in the Software without restriction, including without limitation the rights to use, copy, modify, merge, publish, distribute, sublicense, and/or sell copies of the Software, and to permit persons to whom the Software is furnished to do so, subject to the following conditions:

The above copyright notice and this permission notice shall be included in all copies or substantial portions of the Software.

THE SOFTWARE IS PROVIDED "AS IS", WITHOUT WARRANTY OF ANY KIND, EXPRESS OR IMPLIED, INCLUDING BUT NOT LIMITED TO THE WARRANTIES OF MERCHANTABILITY, FITNESS FOR A PARTICULAR PURPOSE AND NONINFRINGEMENT. IN NO EVENT SHALL THE AUTHORS OR COPYRIGHT HOLDERS BE LIABLE FOR ANY CLAIM, DAMAGES OR OTHER LIABILITY, WHETHER IN AN ACTION OF CONTRACT, TORT OR OTHERWISE, ARISING FROM, OUT OF OR IN CONNECTION WITH THE SOFTWARE OR THE USE OR OTHER DEALINGS IN THE SOFTWARE.

<http://www.FreeRTOS.org>

<http://aws.amazon.com/freertos>

Heatshrink-0.4.1

Copyright (c) 2011-2015 Scott Vokes <vokes.s@gmail.com>

Permission to use, copy, modify, and/or distribute this software for any purpose with or without fee is hereby granted, provided that the above copyright notice and this permission notice appear in all copies.

THE SOFTWARE IS PROVIDED "AS IS" AND THE AUTHOR DISCLAIMS ALL WARRANTIES WITH REGARD TO THIS SOFTWARE INCLUDING ALL IMPLIED WARRANTIES OF MERCHANTABILITY AND FITNESS. IN NO EVENT SHALL THE AUTHOR BE LIABLE FOR ANY SPECIAL, DIRECT, INDIRECT, OR CONSEQUENTIAL DAMAGES OR ANY DAMAGES WHATSOEVER RESULTING FROM LOSS OF USE, DATA OR PROFITS, WHETHER IN AN ACTION OF CONTRACT, NEGLIGENCE OR OTHER TORTIOUS ACTION, ARISING OUT OF OR IN CONNECTION WITH THE USE OR PERFORMANCE OF THIS SOFTWARE.

CONTENUTO DELLA CONFEZIONE

Contenuto	11
-----------------	----

COLLOCAZIONE DEL DIFFUSORE

Consigli	12
Montare a parete il diffusore	13
Regolare il suono per il montaggio a parete	13

CONFIGURARE IL DIFFUSORE

Scelta del cavo	14
Collegare il diffusore al televisore	15
Opzione 1: cavo ottico	15
Opzione 2: HDMI™ ARC (non fornito)	16
Collegare il diffusore all'alimentazione	17
Disattivare gli altoparlanti del televisore	18
Verificare il suono	18

CONTROLLI DEL DIFFUSORE

Funzioni del telecomando	19
Accensione	20
Auto-riattivazione	21
Volume	22
Sorgenti	23
Modalità Dialogo	24
Regolare i bassi	25
Ripristinare i bassi	26

CONNESSIONI BLUETOOTH®

Connettere un dispositivo mobile	27
Disconnettere un dispositivo mobile.....	28
Riconnettere un dispositivo mobile.....	28
Connettere un dispositivo mobile aggiuntivo	29
Cancellare l'elenco dei dispositivi del diffusore.....	29

STATO DEL DIFFUSORE

Stato <i>Bluetooth</i>	30
Stato della riproduzione multimediale e del volume	31
Aggiornamento e stato di errore.....	31

FUNZIONI AVANZATE

Collegare gli accessori (facoltativo).....	32
--------------------------------------------	----

CONFIGURAZIONE ALTERNATIVA

Assenza di un porta per cavo ottico o HDMI sul televisore	33
Il televisore ha solo una porta analogica.....	33
Il televisore ha solo una porta per cuffie.....	34

MANUTENZIONE

Sostituire la batteria del telecomando	35
Pulire il diffusore	36
Parti di ricambio e accessori	36
Garanzia limitata	36

RISOLUZIONE DEI PROBLEMI

Provare prima queste soluzioni	37
Altre soluzioni	37

CONTENUTO

Verificare che siano incluse le seguenti parti:



Diffusore Bose TV



Telecomando per diffusore Bose TV
(batterie in dotazione)

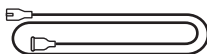

Cavo di alimentazione*

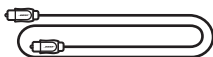

Cavo ottico

* La confezione potrebbe includere più cavi di alimentazione. Utilizzare quello adatto al proprio paese.

NOTA: se il prodotto presenta parti danneggiate, non utilizzarlo. Contattare il rivenditore autorizzato Bose locale o il centro di assistenza tecnica Bose.

Visitare: worldwide.Bose.com/Support/TVS

CONSIGLI

- Collocare il diffusore fuori e lontano da armadietti metallici e da altri componenti audio/video nonché da fonti dirette di calore.
- Posizionare il diffusore direttamente sotto (preferibilmente) o sopra il televisore con la griglia rivolta verso la stanza.
- Collocare il diffusore sui piedini in gomma sopra una superficie stabile e piana. Per garantire un supporto corretto, entrambi i piedini devono poggiare sulla superficie. Le vibrazioni possono infatti causarne lo spostamento, soprattutto su superfici lisce, come marmo, vetro o legno molto levigato.
- Se si colloca il diffusore sopra uno scaffale o mobiletto porta-TV, posizionare il lato anteriore il più vicino possibile al bordo anteriore dello scaffale o mobiletto per ottenere una qualità del suono ottimale.
- Tenere il lato posteriore del diffusore a una distanza minima di 1 cm da qualsiasi altra superficie. L'ostruzione delle porte su questo lato può compromettere la qualità del suono.
- Assicurarsi che nelle vicinanze sia presente una presa elettrica a corrente alternata (CA).
- Per evitare interferenze wireless, tenere tutti gli altri apparati wireless a una distanza di 0,3 - 0,9 m dal diffusore.
- Per una qualità ottimale del suono, non collocare il diffusore all'interno di un armadietto o in diagonale in un angolo.
- Non collocare oggetti sopra il diffusore.

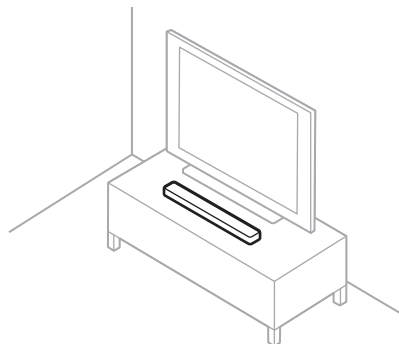

ATTENZIONE: quando il diffusore è in uso, **NON** appoggiarlo sul lato anteriore, posteriore o superiore.

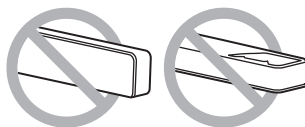

MONTARE A PARETE IL DIFFUSORE

È possibile montare il diffusore su una parete. Per acquistare la staffa da parete per la soundbar Bose, rivolgersi al proprio rivenditore autorizzato Bose.

Visitare: worldwide.Bose.com/Support/TVS

ATTENZIONE: NON utilizzare altri accessori per montare il diffusore.

Regolare il suono per il montaggio a parete

Sul telecomando, tenere premuto il pulsante Dialogo  per 5 secondi finché l'indicatore TV del diffusore non lampeggia in arancione.

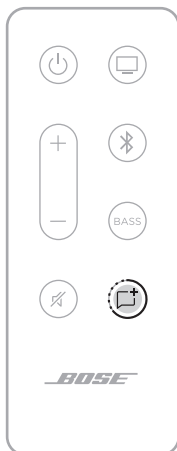

SCelta DEL CAVO

Collegare il televisore al diffusore mediante una delle due opzioni di cablaggio.

- **Opzione 1:** cavo ottico
- **Opzione 2:** HDMI ARC (non fornito)

NOTE:

- Utilizzando la porta HDMI ARC o Audio Return Channel del televisore, è possibile usare il telecomando della TV per accendere il diffusore, controllarne il volume e disattivare l'audio.
- Se il televisore non è dotato di una porta per cavo ottico o HDMI, vedere "Configurazione alternativa" a pagina 33.

1. Sul retro del televisore, individuare la porta **Audio OUT** (Optical) o **HDMI IN**.

NOTA: il pannello delle porte del televisore potrebbe essere diverso da quello raffigurato. Eventualmente basarsi sulla forma della porta.

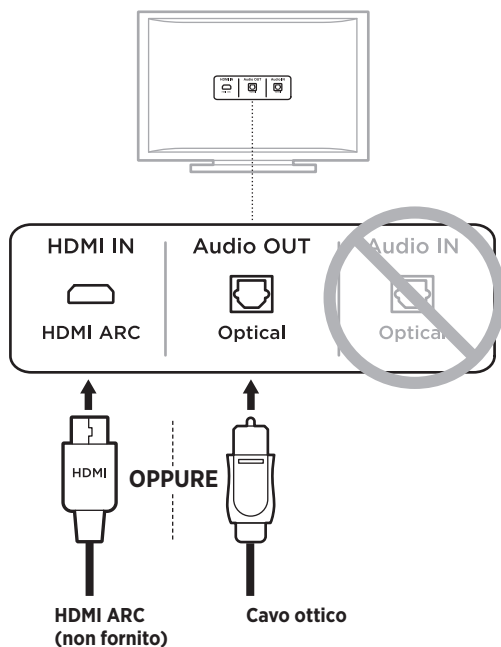

2. Scegliere un cavo audio.

COLLEGARE IL DIFFUSORE AL TELEVISORE

Opzione 1: cavo ottico

1. Rimuovere il cappuccio di protezione da entrambe le estremità del cavo ottico.



ATTENZIONE: verificare di aver rimosso il cappuccio di protezione da entrambe le estremità del cavo ottico. L'inserimento dello spinotto con il cappuccio montato o con l'orientamento sbagliato può danneggiare lo spinotto stesso e/o la porta.

2. Allineare uno spinotto del cavo con la porta **OPTICAL OUT** del televisore e inserirlo con cura.
3. Tenere lo spinotto sull'altra estremità del cavo ottico con il logo Bose rivolto verso il basso.
4. Allineare lo spinotto con la porta **OPTICAL IN** del diffusore, quindi inserirlo con cura.

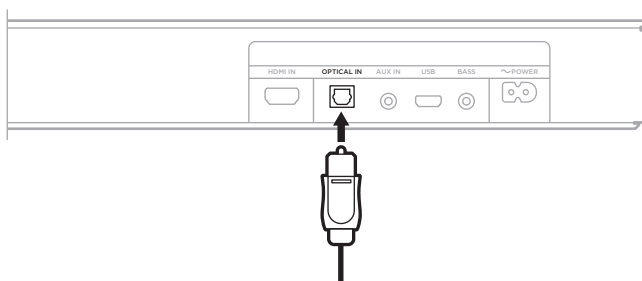

NOTA: la porta è dotata di uno sportellino girevole che si abbassa verso l'interno quando lo spinotto viene inserito.

5. Spingere con decisione lo spinotto nella porta finché non si sente un clic.



Opzione 2: HDMI ARC (non fornito)

1. Collegare un'estremità del cavo HDMI alla porta **HDMI ARC** del televisore.

NOTA: se non si effettua il collegamento con la porta HDMI ARC o Audio Return Channel del televisore, non si potrà ascoltare l'audio dal diffusore. Se il televisore non dispone di una porta HDMI ARC, collegarlo al diffusore utilizzando il cavo ottico in dotazione (vedere pagina 15).

2. Inserire l'altra estremità del cavo nella porta **HDMI IN** del diffusore.

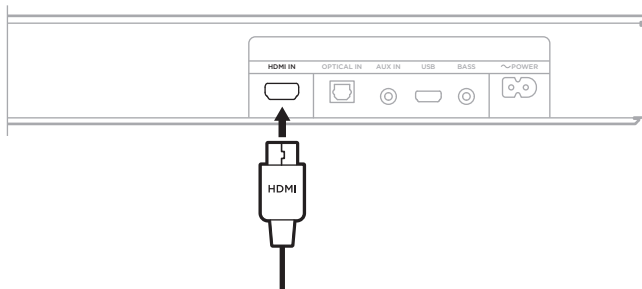

COLLEGARE IL DIFFUSORE ALL'ALIMENTAZIONE

1. Collegare il cavo di alimentazione alla porta \sim **POWER** sul retro del diffusore.
2. Inserire l'estremità opposta del cavo di alimentazione nella presa di corrente CA.

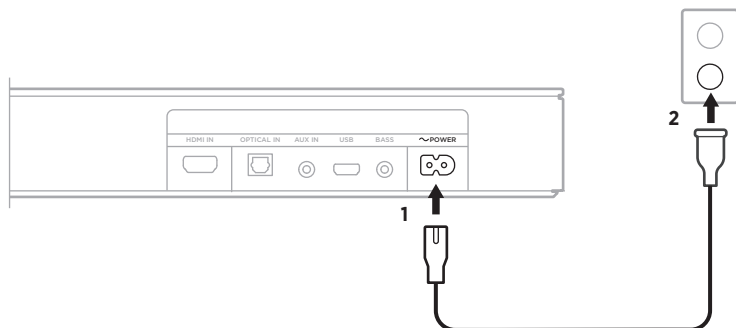

Il diffusore si accende ed emette un segnale acustico.

DISATTIVARE GLI ALTOPARLANTI DEL TELEVISORE

Per evitare che il suono venga distorto, spegnere gli altoparlanti del televisore.

Per ulteriori informazioni, consultare il manuale di istruzioni del televisore.

SUGGERIMENTO: le impostazioni audio si trovano in genere nel menu del televisore.

VERIFICARE IL SUONO

1. Accendere il televisore.
2. Se si usa un ricevitore via cavo/satellitare o un'altra sorgente secondaria:
 - a. Accendere la sorgente.
 - b. Selezionare l'ingresso TV appropriato.
3. Accendere il diffusore (vedere pagina 20).

Si percepirà il suono provenire dal diffusore.
4. Premere  sul telecomando del diffusore.

Non si udirà più alcun suono proveniente dagli altoparlanti del televisore.

NOTA: se il suono proviene dagli altoparlanti del televisore oppure non si percepisce alcun suono proveniente dal diffusore, vedere pagina 37.

FUNZIONI DEL TELECOMANDO

Utilizzare il telecomando per controllare il diffusore e le connessioni *Bluetooth*.

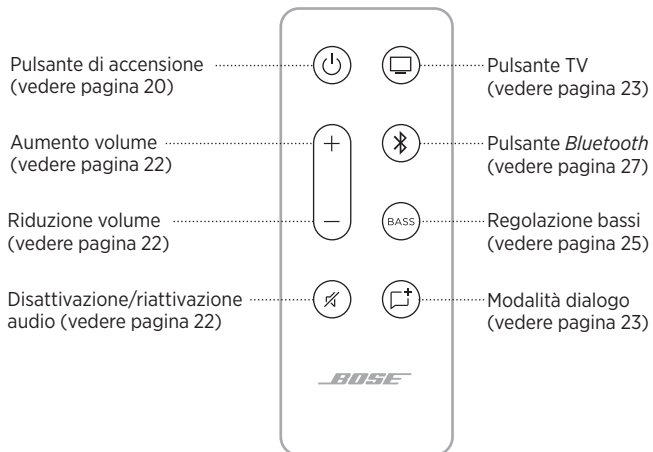

Accensione

Sul telecomando, premere il pulsante di accensione  per accendere o spegnere il diffusore.



Quando viene acceso, il diffusore si connette automaticamente all'ultima sorgente attiva.

NOTE:

- Il diffusore si accende automaticamente quando viene collegato a una presa elettrica.
- La prima volta che viene acceso, il diffusore commuta automaticamente sulla sorgente TV .

Auto-riattivazione

È possibile impostare il diffusore in modo che si accenda automaticamente quando riceve un segnale audio.

Per passare dalla modalità di auto-riattivazione alle impostazioni di accensione predefinite, premere e tenere premuto sul telecomando il pulsante di accensione  finché non si sente un segnale acustico e le spie *Bluetooth* sul diffusore lampeggiano in arancione per 3 volte.





Volume



FUNZIONE	AZIONE
Aumento volume	Premere +. NOTA: per aumentare rapidamente il volume, premere e tenere premuto +.
Riduzione volume	Premere —. NOTA: per ridurre rapidamente il volume, premere e tenere premuto —.
Disattivazione/riattivazione audio	Premere ✕. Quando l'audio è disattivato, la spia del diffusore corrispondente alla sorgente corrente (TV o <i>Bluetooth</i>) lampeggia lentamente in bianco finché l'audio non viene ripristinato (vedere pagina 31). SUGGERIMENTO: per riattivare l'audio, è possibile anche premere il pulsante +.

Sorgenti

Con il telecomando è possibile controllare il televisore e le connessioni *Bluetooth*.

Per controllare una sorgente, premere sul telecomando il pulsante (TV  o *Bluetooth* ) corrispondente alla sorgente che si desidera controllare.



MODALITÀ DIALOGO

La modalità Dialogo migliora la chiarezza dei dialoghi e delle voci di film, programmi TV e podcast regolando il bilanciamento sonoro del sistema.

Sul telecomando, premere il pulsante della modalità Dialogo  per alternare tra la modalità Dialogo e le impostazioni audio predefinite.



Quando la modalità Dialogo è attiva, la spia corrispondente alla sorgente corrente è accesa in verde (vedere pagina 30).

NOTA: una volta abilitata, la modalità Dialogo rimane attiva per la sorgente corrente anche se si commuta su un'altra sorgente o si spegne il diffusore. Per disabilitare la modalità Dialogo per una sorgente, premere di nuovo il relativo pulsante .

REGOLARE I BASSI

1. Sul telecomando, premere **BASS**.



Sul diffusore, le spie TV e *Bluetooth* lampeggiano in bianco per 3 volte.

2. Regolare i bassi eseguendo una delle procedure indicate:
 - Premere il pulsante di aumento del volume + per incrementare i bassi.
 - Premere il pulsante di riduzione del volume — per diminuire i bassi.

Le spie TV e *Bluetooth* sul diffusore si accendono per indicare l'impostazione corrente dei bassi.

IMPOSTAZIONE BASSI	TV	Bluetooth
2 (massimo)	■	□
1	■	□
0 (predefinito)	◀ □ ▶	◀ □ ▶
-1	□	■
-2 (minimo)	□	■

3. Premere **BASS**.

Il diffusore salva l'impostazione corrente dei bassi.

NOTA: per ottenere una qualità ottimale dell'audio nei programmi composti solamente da dialoghi, ad esempio telegiornali e talk show, vedere “Modalità Dialogo” a pagina 24.

RIPRISTINARE I BASSI

Sul telecomando, premere e tenere premuto **BASS** fino a quando le spie TV e *Bluetooth* sul diffusore non lampeggiano 3 volte.



Vengono ripristinate le impostazione originali dei bassi.

La tecnologia wireless *Bluetooth* consente di riprodurre la musica in streaming da dispositivi mobili quali smartphone, tablet e computer portatili. Per poter riprodurre musica in streaming da un dispositivo è prima necessario connetterlo al diffusore.

CONNETTERE UN DISPOSITIVO MOBILE

1. Sul telecomando, premere il pulsante *Bluetooth* .



La spia *Bluetooth* sul diffusore lampeggia lentamente in blu.

2. Sul dispositivo mobile, attivare la funzione *Bluetooth*.

SUGGERIMENTO: il menu *Bluetooth* si trova in genere nel menu Impostazioni.

3. Selezionare il diffusore dall'elenco dei dispositivi.

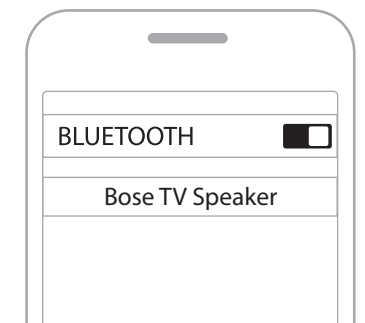

Una volta effettuata la connessione, si attiva un segnale acustico. La luce *Bluetooth* si illumina con luce bianca fissa. Il nome del diffusore (Bose TV Speaker) viene visualizzato nell'elenco dei dispositivi mobili.

DISCONNETTERE UN DISPOSITIVO MOBILE

Utilizzare il menu *Bluetooth* del dispositivo mobile per disconnetterlo dal diffusore.

SUGGERIMENTO: è possibile effettuare la disconnessione anche disattivando la funzione *Bluetooth* sul dispositivo mobile. Se si disattiva la funzione *Bluetooth*, vengono scollegati anche tutti gli altri dispositivi.

RICONNETTERE UN DISPOSITIVO MOBILE

Sul telecomando, premere il pulsante *Bluetooth* .

Il diffusore tenta di riconnettersi all'ultimo dispositivo connesso. Durante la connessione, la spia *Bluetooth* del diffusore lampeggia in bianco.

NOTE:

- verificare che sul dispositivo mobile sia stata attivata la funzione *Bluetooth*.
- Il dispositivo mobile deve essere entro un raggio di 9 metri dal diffusore e acceso.

CONNETTERE UN DISPOSITIVO MOBILE AGGIUNTIVO

È possibile memorizzare fino a otto dispositivi nell'elenco dispositivi del diffusore e connettere il diffusore attivamente a due dispositivi per volta.

NOTA: è possibile riprodurre audio da un solo dispositivo per volta.

1. Sul telecomando, premere e tenere premuto il pulsante *Bluetooth*  fino a quando la spia *Bluetooth* non lampeggia lentamente in blu.

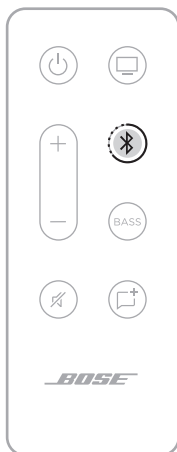

2. Sul dispositivo mobile, selezionare Bose TV Speaker dall'elenco dei dispositivi.

NOTA: verificare che sul dispositivo mobile sia stata attivata la funzione *Bluetooth*.

CANCELLARE L'ELENCO DEI DISPOSITIVI DEL DIFFUSORE

1. Sul telecomando, premere e tenere premuto il pulsante  per 10 secondi fino a quando non si sente un segnale acustico.
2. Eliminare Bose TV Speaker dall'elenco *Bluetooth* sul dispositivo.

Tutti i dispositivi vengono cancellati e la soundbar è pronta per la connessione (vedere pagina 27).



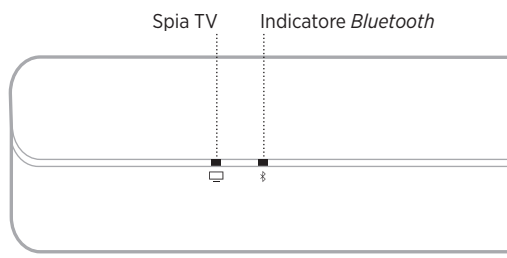





Le spie a LED sulla parte anteriore del diffusore segnalano lo stato dell'apparecchio.



NOTA: le spie indicano lo stato di priorità più alto della sorgente corrente.



STATO *BLUETOOTH*

Mostra lo stato della connessione *Bluetooth* dei dispositivi mobili.

ATTIVITÀ DELLE SPIE			STATO DEL SISTEMA
La spia <i>Bluetooth</i> lampeggia lentamente in blu			Pronto per la connessione
La spia <i>Bluetooth</i> lampeggia in bianco			Connessione in corso
La spia <i>Bluetooth</i> è accesa con luce fissa bianca			Connesso









STATO DELLA RIPRODUZIONE MULTIMEDIALE E DEL VOLUME

Mostra lo stato del diffusore quando controlla la riproduzione multimediale e il volume.

ATTIVITÀ DELLE SPIE			STATO DEL SISTEMA
La spia TV è verde fissa			Modalità Dialogo abilitata per il televisore
La spia <i>Bluetooth</i> è verde fissa			Modalità Dialogo abilitata per il dispositivo connesso via <i>Bluetooth</i>
Entrambe le spie lampeggiano lentamente in bianco			Accensione/spengimento
La spia TV lampeggia in bianco			Modifica del volume del televisore
La spia <i>Bluetooth</i> lampeggia in bianco			Modifica del volume per il dispositivo connesso via <i>Bluetooth</i>
La spia TV lampeggia lentamente in bianco			Audio TV disattivato
La spia <i>Bluetooth</i> lampeggia lentamente in bianco			Audio disattivato per il dispositivo connesso via <i>Bluetooth</i>

AGGIORNAMENTO E STATO DI ERRORE

Mostra lo stato degli aggiornamenti del software e gli avvisi di errori.

ATTIVITÀ DELLE SPIE			STATO DEL SISTEMA
La spia TV lampeggia lentamente in arancione			Aggiornamento in corso del diffusore
La spia TV lampeggia velocemente in arancione per 3 volte			Aggiornamento completato
La spia TV lampeggia velocemente in rosso			Errore diffusore - scollegare e poi ricollegare all'alimentazione. Se l'errore persiste, rivolgersi al servizio clienti Bose.

COLLEGARE GLI ACCESSORI (FACOLTATIVO)

È possibile collegare al diffusore gli accessori indicati di seguito mediante un cavo audio da 3,5 mm (non fornito). Per ulteriori informazioni, vedere la guida per l'utente dell'accessorio.

Bose Bass Module 500: worldwide.Bose.com/Support/BASS500

Bose Bass Module 700: worldwide.Bose.com/Support/BASS700

NOTA: collegare il modulo bassi alla porta **BASS** sul retro del diffusore. Non collegarlo alla porta **AUX IN**.

ASSENZA DI UN PORTA PER CAVO OTTICO O HDMI SUL TELEVISORE

Alcuni televisori non sono dotati di porte per cavo ottico o HDMI. In tali casi, utilizzare un metodo alternativo per collegare il televisore al diffusore.

PROBLEMA	AZIONE
Il televisore ha solo una porta analogica	Collegare il televisore utilizzando un cavo stereo da 3,5 mm/RCA (non fornito). Vedere "Il televisore ha solo una porta analogica."
Il televisore ha solo una porta per cuffie	Collegare il televisore utilizzando un cavo stereo da 3,5 mm (non fornito). Vedere "Il televisore ha solo una porta per cuffie" a pagina 34.

Il televisore ha solo una porta analogica

Se il televisore presenta solo porte analogiche (di colore rosso e bianco), utilizzare un cavo stereo da 3,5 mm/RCA (non fornito) per il collegamento al diffusore.

1. Se non lo si è già fatto, scollegare il televisore dal diffusore.
2. Inserire il cavo analogico RCA nelle porte Audio OUT RCA (rosso e bianco) del televisore.
3. Inserire lo spinotto stereo nel connettore **AUX IN** del diffusore.

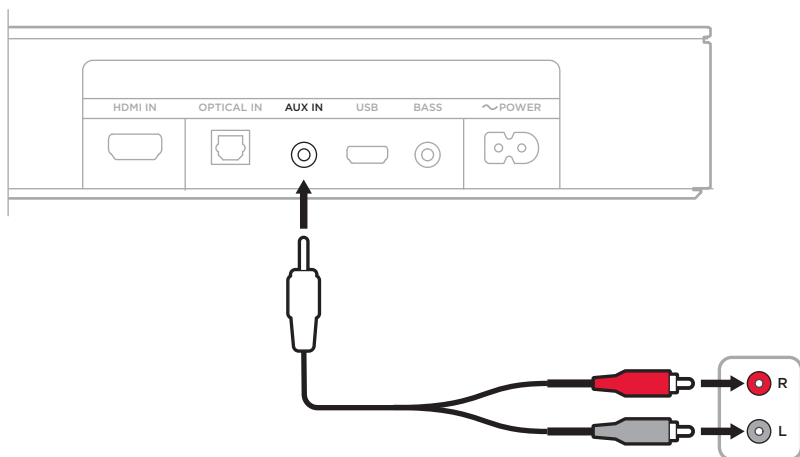

Il televisore ha solo una porta per cuffie

Se il televisore presenta solo una porta per cuffie, utilizzare un cavo stereo da 3,5 mm (non fornito) per il collegamento al diffusore.

1. Inserire un'estremità del cavo da 3,5 mm nella porta per cuffie del televisore.
2. Inserire l'altra estremità del cavo nella porta **AUX IN** del diffusore.

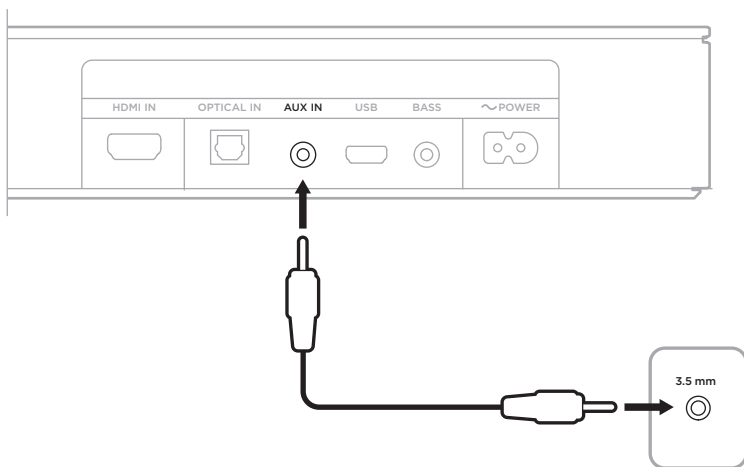

3. Verificare che gli altoparlanti del televisore siano attivati.
Per ulteriori informazioni, consultare le istruzioni per l'uso del televisore.
4. Per garantire un controllo ottimale del volume dal diffusore:
 - a. Regolare il volume del televisore al 75% del livello massimo.
 - b. Regolare il volume del diffusore mediante il telecomando del diffusore.

SOSTITUIRE LA BATTERIA DEL TELECOMANDO

1. Con una moneta, ruotare il coperchio della batteria verso sinistra (in senso antiorario), quindi rimuoverlo.

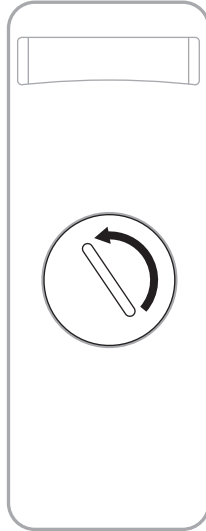

2. Inserire la nuova batteria con la parte piatta e il simbolo + rivolti verso l'alto.

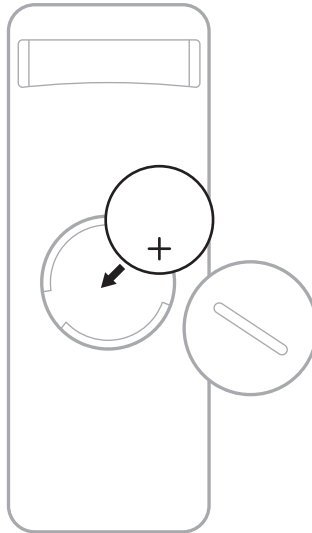

NOTA: usare solo batterie al litio CR2032 o DL2032 da 3 V approvate da un ente per la sicurezza (ad es. UL).

3. Reinserire il coperchio e ruotarlo verso destra (in senso orario) fino a quando non è fissato.

PULIRE IL DIFFUSORE

Pulire l'esterno del diffusore con un panno soffice e asciutto.

AVVERTENZE:

- NON versare liquidi sul diffusore o nelle aperture.
- NON soffiare aria nel diffusore.
- NON utilizzare un aspirapolvere per pulire il diffusore.
- NON utilizzare spray vicino al diffusore.
- NON utilizzare solventi, prodotti chimici o soluzioni detergenti contenenti alcol, ammoniaca o abrasivi.
- NON far cadere oggetti nelle aperture.

PARTI DI RICAMBIO E ACCESSORI

Per ordinare parti di ricambio e accessori, rivolgersi al servizio clienti Bose.

Visitare: worldwide.Bose.com/Support/TVS

GARANZIA LIMITATA

Il diffusore è coperto da una garanzia limitata. Per i dettagli della garanzia limitata, consultare il nostro sito web all'indirizzo global.Bose.com/warranty.

Per effettuare la registrazione del prodotto, consultare global.Bose.com/register per istruzioni. La mancata registrazione non inciderà in alcun modo sui diritti previsti dalla garanzia limitata.

PROVARE PRIMA QUESTE SOLUZIONI

Se si dovessero riscontrare problemi con il diffusore:

- Assicurarsi che il diffusore sia collegato a una presa elettrica funzionante.
- Fissare bene tutti i cavi e verificare che tutti i collegamenti siano corretti.
- Controllare gli indicatori di stato (vedere pagina 30).
- Allontanare il diffusore di 0,3-0,9 m da possibili fonti di interferenze (router wireless, telefoni cordless, televisori, microonde, ecc.).
- Posizionare il diffusore come indicato nelle linee guida sul posizionamento (vedere pagina 12).

ALTRE SOLUZIONI

Se non si riesce a risolvere il problema, consultare la tabella seguente per individuare i sintomi e le possibili soluzioni dei problemi più comuni. Se non si è in grado di risolvere il problema, contattare il servizio clienti Bose.

Visitare: worldwide.Bose.com/contact

SINTOMO	SOLUZIONE
Assenza di una porta HDMI ARC o per cavo ottico sul televisore	Utilizzare un metodo alternativo per collegare il televisore al diffusore (vedere pagina 33).
Il diffusore non si accende	Collegare il cavo di alimentazione a una presa elettrica CA diversa. Utilizzare il telecomando per accendere il diffusore (vedere pagina 20). Scollegare i cavi di alimentazione dal diffusore e dal modulo bassi opzionale, attendere 30 secondi, quindi collegarli a una presa di corrente alternata attiva.
Il telecomando non funziona correttamente o non funziona affatto	Sostituire le batterie (vedere pagina 35). Assicurarsi che il telecomando sia entro un raggio di 6 metri dal diffusore. Assicurarsi che nello spazio tra il telecomando e il diffusore non siano presenti ostacoli. Accertarsi di aver selezionato la sorgente desiderata premendo il pulsante del volume sul telecomando, per verificare se la spia della sorgente corretta lampeggia sul diffusore.

SINTOMO	SOLUZIONE
<p>Audio assente o intermittente dal diffusore</p>	<p>Se la spia TV o la spia <i>Bluetooth</i> lampeggia lentamente, l'audio del diffusore è disattivato. Premere il pulsante di disattivazione audio  per riattivare l'audio del diffusore.</p> <p>Verificare che l'audio del dispositivo mobile non sia disattivato.</p> <p>Aumentare il volume sul diffusore (vedere pagina 22) o sul dispositivo mobile.</p> <p>Commutare su una sorgente diversa (vedere pagina 23).</p> <p>Riprodurre l'audio da un'applicazione o un servizio musicale differente.</p> <p>Riavviare il dispositivo mobile.</p> <p>Assicurarsi che il dispositivo utilizzato sia compatibile con la funzionalità <i>Bluetooth</i>.</p> <p>Non è possibile collegare cuffie <i>Bluetooth</i> al diffusore.</p> <p>Assicurarsi che il cavo HDMI del diffusore sia inserito in una porta del televisore contrassegnata con HDMI ARC (Audio Return Channel), non una porta HDMI standard. Se il televisore non dispone di una porta HDMI ARC, collegarlo al diffusore utilizzando un cavo ottico (vedere pagina 14).</p> <p>Se il diffusore è collegato alla porta HDMI ARC del televisore, assicurarsi che l'opzione CEC (Consumer Electronics Control) sia attivata nel menu di sistema del televisore. A seconda del tipo di televisore, il nome usato per fare riferimento alla funzione CEC potrebbe essere diverso. Consultare il manuale di istruzioni del televisore.</p> <p>Spegnere il televisore, scollegare il cavo HDMI del diffusore dalla porta HDMI ARC del televisore, quindi ricollegarlo. Accendere il televisore.</p> <p>Inserire il cavo ottico in una porta del televisore contrassegnata dalla dicitura Output o OUT, e non Input o IN.</p> <p>Scollegare i cavi di alimentazione dal diffusore e dal modulo bassi opzionale, attendere 30 secondi, quindi collegarli a una presa di corrente alternata attiva.</p>
<p>Audio assente dal modulo bassi</p>	<p>Verificare che il modulo bassi sia collegato all'alimentazione.</p> <p>Verificare che il modulo bassi sia collegato alla porta BASS sul retro del diffusore.</p> <p>Assicurarsi che il modulo bassi sia compatibile con il diffusore (vedere pagina 36).</p> <p>Regolare il livello dei bassi (vedere pagina 25).</p> <p>Commutare su una sorgente diversa (vedere pagina 23).</p>

SINTOMO	SOLUZIONE
<p>Il suono proviene dal diffusore del televisore</p>	<p>Assicurarsi che il cavo HDMI del diffusore sia inserito in una porta del televisore contrassegnata con ARC (Audio Return Channel). Se il televisore non dispone di una porta HDMI ARC, collegarlo al diffusore utilizzando il cavo ottico (vedere pagina 16).</p> <p>Disattivare gli altoparlanti del televisore. Consultare il manuale di istruzioni del televisore.</p> <p>Se il diffusore è collegato alla porta HDMI ARC del televisore, assicurarsi che l'opzione CEC (Consumer Electronics Control) sia attivata nel menu di sistema del televisore. A seconda del tipo di televisore, il nome usato per fare riferimento alla funzione CEC potrebbe essere diverso. Consultare il manuale di istruzioni del televisore.</p> <p>Scollare il cavo HDMI del diffusore dalla porta HDMI ARC del televisore, quindi ricollegarlo.</p> <p>Ridurre al minimo il volume del televisore.</p> <p>Effettuare il collegamento al diffusore utilizzando sia il cavo HDMI (vedere pagina 16) che il cavo ottico (vedere pagina 17).</p>
<p>Suono debole o distorto</p>	<p>Provare diverse sorgenti, se disponibili.</p> <p>Assicurarsi che il televisore supporti l'audio surround. Consultare il manuale di istruzioni del televisore.</p> <p>Se l'audio viene riprodotto da un altro dispositivo, abbassare il volume di tale dispositivo.</p> <p>Disattivare gli altoparlanti del televisore. Consultare il manuale di istruzioni del televisore.</p> <p>Se il diffusore è montato a parete, regolare il suono mediante il telecomando (vedere pagina 13).</p>
<p>Diffusore e sorgente non si accendono/ spengono contemporaneamente</p>	<p>Sul telecomando, premere il pulsante della sorgente che non è sincronizzata.</p> <p>Premere il pulsante di accensione  per attivare/disattivare la sorgente.</p>
<p>Il diffusore non si connette a un dispositivo Bluetooth.</p>	<p>Sul dispositivo mobile, disattivare e poi riattivare la funzione <i>Bluetooth</i>. Rimuovere il diffusore dall'elenco dei dispositivi <i>Bluetooth</i>. Riconnettere (vedere pagina 27).</p> <p>Connettere un dispositivo mobile diverso (vedere pagina 29).</p> <p>Assicurarsi che il dispositivo utilizzato sia compatibile con la funzionalità <i>Bluetooth</i>.</p> <p>Non è possibile collegare cuffie <i>Bluetooth</i> al diffusore.</p> <p>Rimuovere il diffusore dall'elenco dei dispositivi <i>Bluetooth</i> del dispositivo mobile. Riconnettere (vedere pagina 27).</p> <p>Eliminare l'elenco dei diffusori (vedere pagina 29). Riconnettere (vedere pagina 27).</p>

Kérjük, olvassa el, és tartsa be a biztonsági és használati utasításokat.

Fontos biztonsági utasítások



Ne nyelje le az elemet! A lenyelt elem kémiai égést okozhat. A termékhez mellékelt távvezérlő egy gombelemet tartalmaz. A lenyelt gombelem mindössze 2 óra alatt súlyos belső égést okozhat, és halálos sérüléshez vezethet. Az új és használt elemeket gyermekek elől elzárva tartsa. Ha az elemtartó rekesz nem zárható le biztonságosan, ne használja a távvezérlőt, és tartsa elzárva gyermekek elől. Ha úgy gondolja, hogy az elemeket lenyelte, vagy az elem bármilyen testrészbe került, azonnal forduljon orvoshoz. A robbanás, a tűz és a kémiai égés elkerülése érdekében az elemek cseréjekor járjon el körültekintéssel, és kizárólag az ügynökségek által jóváhagyott (pl.: UL) CR2032 vagy DL2032 típusú 3 voltos lítium elemeket használjon. A használt elemeket megfelelő módon és azonnal dobja ki. Az elemet ne próbálja meg feltölteni, ne szedje szét, ne hevítse 100 °C fölé, és ne próbálja meg elégetni.

1. Olvassa el ezeket az utasításokat.
2. Őrizze meg őket.
3. Tartson be minden figyelmeztetést.
4. Tartsa be az összes utasítást.
5. Ne használja a készüléket víz közelében.
6. Csak száraz ronggyal tisztítsa.
7. Ne zárja el a szellőzőnyílásokat. A készüléket a gyártó utasításainak megfelelően helyezze el.
8. Ne helyezze a készüléket hőforrások, például fűtőttest, tűzhely vagy egyéb hőtermelő berendezés közelébe (ideértve az erősítőket is).
9. Kizárólag a gyártó által meghatározott kiegészítőket/tartozékokat használja.
10.  A készüléket csak a hozzá mellékelt vagy a gyártó által meghatározott kocsival, állvánnyal, háromlábú állvánnyal, konzollal vagy asztallal használja. Kocsi használata esetén a kocsi és a készülék együttes mozgatásakor legyen óvatos, hogy megelőzze az esetleges borulás okozta sérülést.
11. Húzza ki a készülék dugóját villámláskor, vagy ha hosszabb ideig nem fogja használni.
12. A javítási munkákat bizza szakemberre. Szervizelésre akkor van szükség, ha a készülék valamilyen módon meghibásodott, például megsérült a hálózati csatlakozózsínörja vagy a csatlakozódugója, folyadék ömlött vagy nehéz tárgy esett rá, eső vagy nedvesség érte, működésében rendellenesség tapasztalható, vagy leesett.

Vigyázat/figyelmeztetés



Ez a szimbólum azt jelzi a terméken, hogy a termék dobozában olyan szigetelés nélküli, veszélyes feszültség van jelen, amely áramütést okozhat.



A terméken található ezen szimbólum azt jelzi, hogy az útmutatóban fontos kezelési és karbantartási utasítások szerepelnek.



A termék apró részeket tartalmaz, melyek fulladást okozhatnak. 3 éves kor alatti gyermekek számára nem alkalmas.



A termék mágneses anyagot tartalmaz. Tájékozódjon kezelőorvosánál, hogy ez hatással lehet-e az Ön által használt beültethető orvostechnikai eszközre.

- A tűz és az áramütés kockázatának csökkentése érdekében a terméket óvja esőtől, folyadékoktól és párától.
- Ügyeljen rá, hogy a termékre NE csöpögjön, illetve ne fröccsenjen víz. A termékre és annak közelébe ne helyezzen vázát vagy más, folyadékkal töltött edényt.
- Tartsa a terméket távol tűztől és más hőforrásoktól. A termékre és annak közelébe TILOS gyertyát vagy egyéb nyílt lánggal működő eszközt helyezni.
- NE végezzen a terméken engedély nélküli módosítást.
- Ezzel a termékkel NE használjon áramátalakítót.
- A hangszórkábel és a rendszer összekötő kábele nem telepíthetők falba. Forduljon a helyi építési szabályzathoz a megfelelő vezeték és kábel kiválasztásához fali beépítés esetén.
- Ha leválasztó egységként a hálózati csatlakozódugaszt vagy a készülécsatlakozót használja, az ilyen leválasztó egységnek mindig működőképes állapotban kell lennie.



仅适用于 2000m 以下地区安全使用

Kizárólag 2000 méternél alacsonyabb tengerszint feletti magasságban használja.

- A termék felszereléséhez kizárólag a következő hardvert használja: Bose Soundbar Wall Bracket fali tartó
- Ne szerelje fel olyan felületre, amely nem elég erős, illetve amely mögött villamos huzalok vagy csővezetékek futhatnak. Ha bizonytalan a tartó felszerelését illetően, akkor azt bízva képzett szerelőre. A tartó felszerelésekor minden helyi építési előírást figyelembe kell venni.
- A szellőzésre vonatkozó követelmények miatt a Bose nem tanácsolja a terméket körülhatárolt térbe, például falmélyedésbe vagy zárt szekrénybe helyezni.
- Ne tegye a tartót és a rendszert, illetve azokat ne helyezze üzembe hőforrás, például tűzhely, fűtőtest, fűtőnyílás vagy más hőtermelő berendezés (ideértve az erősítőket is) közelébe.
- A termékcímke a hangszóró hátoldalán található.

MEGJEGYZÉS: A berendezést az FCC-előírások 15. cikke szerint tesztelték. Ez alapján a berendezés megfelel a „B” osztályú digitális eszközök előírásainak. Ezen határértékek megfelelő védelmet nyújtanak a káros sugárzások ellen lakóépületen belül. A berendezés rádiófrekvenciás energiát termel, használ és sugározhat, és amennyiben nem az utasításoknak megfelelően helyezik üzembe és használják, a rádiókommunikációra nézve káros interferenciát okozhat. Arra azonban nincs garancia, hogy adott körülmények között nem lép fel interferencia. Ha a berendezés nem kívánt interferenciával zavarja a rádió- vagy a televízióadást (ezt a berendezés ki- és bekapcsolásával lehet ellenőrizni), javasoljuk, hogy az interferencia kiküszöbölése érdekében próbálkozzon az alábbiak egyikével:

- Fordítsa el vagy helyezze át a vevőantennát.
- Növelje a készülék és a vevőkészülék közötti távolságot.
- A berendezést a vevőkészülék áramellátását biztosító áramkörtől eltérő áramkör aljzatához csatlakoztassa.
- Forduljon a forgalmazóhoz vagy tapasztalt rádió-/televíziószerelőhöz.

A Bose Corporation által kifejezetten jóvá nem hagyott módosítások vagy változtatások esetén érvénytelenül válhat a berendezés működtetésére adott felhasználói engedély.

Ez a készülék megfelel az FCC szabályzat 15. részének és az ISED Canada nem engedélyköteles RSS-szabványainak. A működés során a következő két feltételnek kell eleget tenni: (1) Ez a készülék nem bocsáthat ki káros interferenciát, és (2) ennek a készüléknek el kell viselnie bármilyen interferenciát, az esetlegesen rendellenes működést okozó interferenciát is beleértve.

Ez a készülék megfelel az FCC és az ISED Canada által az általános népelességre vonatkozóan megállapított sugárzási határértékeknek. A berendezés telepítése és működtetése során a sugárzó egység és az emberi test között legalább 20 cm-es távolságot kell tartani. Ezt a jeladót tilos bármilyen antenna vagy jeladó mellé helyezni, illetve azokkal együtt használni.

CAN ICES-3 (B)/NMB-3 (B)

CE A Bose Corporation ezennel kijelenti, hogy jelen termék megfelel a rádióberendezésekre és távközlési végberendezésekre vonatkozó 2014/53/EK irányelv és minden más idevonatkozó EU-irányelv alapvető követelményeinek és egyéb rendelkezéseinek. A teljes megfeleléségi nyilatkozat megtalálható a következő címen: www.Bose.com/compliance.

Európában:

Működési frekvenciatartomány: 2400–2483,5 MHz:

Bluetooth: A maximális átviteli teljesítmény kevesebb mint 20 dBm EIRP.

Bluetooth Low Energy: A maximális spektrális teljesítménysűrűség kisebb, mint 10 dBm/MHz EIRP.

A jelen termék megfelel az energiával kapcsolatos termékek környezetbarát tervezésére vonatkozó követelményeket meghatározó 2009/125/EC direktíva előírásainak, és ennek megfelelően eleget tesz a következő normák és dokumentumok előírásainak: 1275/2008 (EK) rendelet a 801/2013 (EK) rendelettel kiegészítve.

Az energiafelhasználásra vonatkozó kötelező állapotinformációk	Energiafelhasználási módok	
	Készenlét	Hálózati készenléti
Energiafogyasztás a megadott energiafelhasználási módban, 230 V/50 Hz bemeneti teljesítmény mellett	< 0,5 W	Bluetooth* ≤ 2,0 W
A berendezés ennyi idő elteltével lép automatikusan az adott módba	< 2,5 óra	≤ 20 perc
Energiafogyasztás hálózati készenléti módban, ha minden vezetékes port csatlakoztatva van, és az összes vezeték nélküli hálózati port aktiválva van, 230 V/50 Hz bemeneti teljesítmény mellett	NA	< 2,0 W
Hálózati port inaktiválási/aktiválási folyamatai. Az összes hálózat inaktiválásával a készenléti mód aktiválódik.	Bluetooth: Inaktiválásához törölje a párosítási lista tartalmát. Ehhez nyomja le és tartsa lenyomva 10 másodpercig a Bluetooth gombot. Aktiválásához párosítsa egy Bluetooth-forrással.	



Ez a szimbólum azt jelenti, hogy a terméket nem szabad a háztartási hulladékkal együtt kidobni, hanem egy megfelelő hulladékkezelő létesítményben kell leadni, ahol gondoskodnak a termék újrahasznosításáról.

A megfelelő hulladékkezelés és újrahasznosítás hozzájárul a természeti erőforrások, az emberi egészség és a környezet védelméhez. A feleslegessé vált termék kezelésével és újrahasznosításával kapcsolatos további információkért forduljon a helyi önkormányzat hulladékkezeléssel megbízott szolgáltatójához, vagy ahhoz az üzlethez, ahol ezt a terméket vásárolta.

A kisfogyasztású rádiófrekvenciás eszközök kezelésére vonatkozó korlátozások

XII. törvénycikk

A kisfogyasztású rádiófrekvenciás eszközök kezelésére vonatkozó korlátozásoknak megfelelően, a vállalatok, a szervezetek és a felhasználók az NCC külön felhatalmazása nélkül nem változtathatják meg a jóváhagyott kisfogyasztású rádiófrekvenciás eszközök frekvenciáját, nem fokozhatják annak jeladási teljesítményét, és nem módosíthatják annak eredeti jellemzőit és teljesítményét.

XIV. törvénycikk

A kisfogyasztású rádiófrekvenciás eszközök nem befolyásolhatják a repülőgépek biztonságát, illetve nem okozhatnak interferenciát a jogszerűen engedélyezett kommunikációban. Ha ez mégis megtörténik, a felhasználónak azonnal abba kell hagynia a készülék használatát, amíg az interferencia meg nem szűnik. Az említett jogi kommunikáció a távközlési törvénynek („Telecommunications Act”) megfelelő rádiókommunikációra vonatkozik.

A kisfogyasztású rádiófrekvenciás eszközöknek el kell viselniük a jogilag engedélyezett kommunikációból származó vagy a rádióhullámokat kibocsátó ISM-készülékekről érkező interferenciát.

NE próbálja meg eltávolítani az újratölthető lítiumion akkumulátort a termékből. Az eltávolításhoz kérje a Bose helyi kereskedőjének vagy egy képzett szakembernek a segítségét.

Feljegyzendő adatok

A gyári szám és a típusszám a hangszóró hátoldalán található.

Gyári szám: _____

Típusszám: _____

A bizonylatot tartsa a kezelési útmutató mellett. Ragadja meg az alkalmat, és regisztrálja az Ön által vásárolt Bose terméket! Ezt egyszerűen megteheti a következő címen: global.Bose.com/register

A veszélyes anyagokra vonatkozó kínai korlátozások táblázata

Mérgező vagy veszélyes anyagok és vegyi elemek nevei a termékben						
	Mérgező vagy veszélyes anyagok és elemek					
Alkatrész neve	Ólom (Pb)	Higany (Hg)	Kadmium (Cd)	Hat vegyértékű króm (Cr(VI))	Polibromozott bifenil (PBB)	Polibrominált difeniléter (PBDE)
NYÁK-ok	X	0	0	0	0	0
Fémrészek	X	0	0	0	0	0
Műanyag részek	0	0	0	0	0	0
Hangszórók	X	0	0	0	0	0
Kábelek	X	0	0	0	0	0
Ez a táblázat az SJ/T 11364 előírásainak megfelelően készült. O: Azt jelzi, hogy az adott mérgező vagy veszélyes anyag mennyisége az adott alkatrész egyetlen homogén anyagában sem éri el a GB/T 26572 által meghatározott határértéket. X: Azt jelzi, hogy az adott mérgező vagy veszélyes anyagot az alkatrész legalább egy homogén anyaga a GB/T 26572 korlátozó előírásait meghaladó mértékben tartalmazza.						

A veszélyes anyagokra vonatkozó tajvani korlátozások táblázata

Berendezés neve: Aktív hangszóró, típusjelölés: 431974						
	Korlátozott anyagok és kémiai jelölésük					
Egység	Ólom (Pb)	Higany (Hg)	Kadmium (Cd)	Hat vegyértékű króm (Cr+6)	Polibromozott bifenilek (PBB)	Polibromozott difenil-éterek (PBDE)
NYÁK-ok	-	o	o	o	o	o
Fémrészek	-	o	o	o	o	o
Műanyag részek	o	o	o	o	o	o
Hangszórók	-	o	o	o	o	o
Kábelek	-	o	o	o	o	o
1. megjegyzés: A „o” jelzés azt jelenti, hogy a szabályozott anyag százaléka nem haladja meg a jelenlegi referenciaérték százalékát. 2. megjegyzés: Az „-” jelölés azt jelenti, hogy a szabályozott anyag megfelel a kivételnek.						

Gyártás dátuma: A gyári szám nyolcadik számjegye a gyártási évet jelzi: például a „0” 2010-et vagy 2020-at jelöl.

Kínai importőr: Bose Electronics (Shanghai) Company Limited, Part C, Plant 9, No. 353 North Riyang Road, Kína (Shanghai) Pilot Free Trade Zone

EU-importőr: Bose Products B.V., Gorslaan 60, 1441 RG Purmerend, Hollandia

Tajvani importőr: Bose Taiwan Branch, 9F-A1, No.10, Section 3, Minsheng East Road, Taipei City 104, Tajvan. Telefonszám: +886-2-2514 7676

Mexikói importőr: Bose de México, S. de R.L. de C.V., Paseo de las Palmas 405-204, Lomas de Chapultepec, 11000 Mexikó, D.F. Telefonszám: +5255 (5202) 3545

Névleges bemeneti értékek: 100–240 V ~ 50/60 Hz, 36 W

Típuszám: 431974

A CMIIT-azonosító a hangszóró hátulján lévő termékcímkén található.

Biztonsági információk



Ez a termék szoftvereket tartalmaz. Előfordulhat, hogy a Bose időről időre frissítéseket bocsát majd a rendelkezésére, ideértve az olyan biztonsági problémákat érintő frissítéseket is, amelyek hatással lehetnek a termék működőképességére. A saját tulajdonában lévő termékek frissítésének telepítéséért Ön felel. Ezeket a frissítéseket a Bose ügyfélszolgálatától szerezheti be a következő címen: worldwide.Bose.com/contact

A *Bluetooth*® szövegdjegy és emblémák a Bluetooth SIG, Inc. tulajdonát képező, bejegyzett védjegyek, amelyeket a Bose Corporation minden esetben engedéllyel használ. Az egyéb védjegyek és márkanevek a megfelelő cégek tulajdonát képezik.

DOLBY AUDIO™ A Dolby, a Dolby Audio és a kettős D szimbólum a Dolby Laboratories védjegye.

HDMI™ A „HDMI”, a „HDMI High-Definition Multimedia Interface” kifejezés és a HDMI logó a HDMI Licensing Administrator, Inc. védjegye vagy bejegyzett védjegye az Egyesült Államokban és más országokban.

A Bose, a Bose Bass Module, a Bose Soundbar Wall Bracket és a Bose TV Speaker a Bose Corporation védjegye.

Bose Corporation központja: 1-877-230-5639

©2020 Bose Corporation. Előzetes írásos engedély nélkül a jelen kiadvány semmilyen része nem sokszorosítható, módosítható, terjeszthető, illetve nem használható fel semmilyen más módon.

FreeRTOS Kernel V10.0.1

Copyright (C) 2017 Amazon.com, Inc. or its affiliates. All Rights Reserved.

Permission is hereby granted, free of charge, to any person obtaining a copy of this software and associated documentation files (the "Software"), to deal in the Software without restriction, including without limitation the rights to use, copy, modify, merge, publish, distribute, sublicense, and/or sell copies of the Software, and to permit persons to whom the Software is furnished to do so, subject to the following conditions:

The above copyright notice and this permission notice shall be included in all copies or substantial portions of the Software.

THE SOFTWARE IS PROVIDED "AS IS", WITHOUT WARRANTY OF ANY KIND, EXPRESS OR IMPLIED, INCLUDING BUT NOT LIMITED TO THE WARRANTIES OF MERCHANTABILITY, FITNESS FOR A PARTICULAR PURPOSE AND NONINFRINGEMENT. IN NO EVENT SHALL THE AUTHORS OR COPYRIGHT HOLDERS BE LIABLE FOR ANY CLAIM, DAMAGES OR OTHER LIABILITY, WHETHER IN AN ACTION OF CONTRACT, TORT OR OTHERWISE, ARISING FROM, OUT OF OR IN CONNECTION WITH THE SOFTWARE OR THE USE OR OTHER DEALINGS IN THE SOFTWARE.

<http://www.FreeRTOS.org>

<http://aws.amazon.com/freertos>

Heatshrink-0.4.1

Copyright (c) 2011-2015 Scott Vokes <vokes.s@gmail.com>

Permission to use, copy, modify, and/or distribute this software for any purpose with or without fee is hereby granted, provided that the above copyright notice and this permission notice appear in all copies.

THE SOFTWARE IS PROVIDED "AS IS" AND THE AUTHOR DISCLAIMS ALL WARRANTIES WITH REGARD TO THIS SOFTWARE INCLUDING ALL IMPLIED WARRANTIES OF MERCHANTABILITY AND FITNESS. IN NO EVENT SHALL THE AUTHOR BE LIABLE FOR ANY SPECIAL, DIRECT, INDIRECT, OR CONSEQUENTIAL DAMAGES OR ANY DAMAGES WHATSOEVER RESULTING FROM LOSS OF USE, DATA OR PROFITS, WHETHER IN AN ACTION OF CONTRACT, NEGLIGENCE OR OTHER TORTIOUS ACTION, ARISING OUT OF OR IN CONNECTION WITH THE USE OR PERFORMANCE OF THIS SOFTWARE.

A DOBOZ TARTALMA

Tartalom.....	11
---------------	----

A HANGSZÓRÓ ELHELYEZÉSE

Javaslatok	12
A hangszóró felszerelése a falra	13
A hang beállítása falra szerelés esetén	13

A HANGSZÓRÓ BEÁLLÍTÁSA

Használható kábelek.....	14
Csatlakoztassa a hangszórót a tévéhez	15
1. lehetőség: Optikai.....	15
2. lehetőség: HDMI™ ARC (nincs mellékelve)	16
Csatlakoztassa a hangszórót az elektromos hálózathoz.....	17
Kapcsolja ki a tévé hangszóróit.....	18
Ellenőrizze a hangot	18

A HANGSZÓRÓ VEZÉRLÉSE

A távvezérlő funkciói.....	19
Bekapcsolás	20
Automatikus ébresztés	21
Hangerő	22
Források	23
Párbeszéd mód.....	24
A mélyhangszint beállítása	25
A mélyhang alaphelyzetbe állítása	26

BLUETOOTH®-KAPCSOLATOK

Mobileszközök csatlakoztatása	27
Mobileszközök leválasztása	28
Mobileszközök újbóli csatlakoztatása.....	28
További mobileszköz csatlakoztatása.....	29
Hangszóró eszközlístájának törlése.....	29

HANGSZÓRÓ ÁLLAPOTA

<i>Bluetooth</i> -állapot	30
Médialejátszási és hangerőállapotok	31
Frissítési és hibaállapotok	31

SPECIÁLIS FUNKCIÓK

Kiegészítők csatlakoztatása (opcionális)	32
------------------------------------------------	----

ALTERNATÍV BEÁLLÍTÁS

A tévén nem található optikai vagy HDMI-csatlakozó	33
A tévé csak analóg csatlakozóval rendelkezik	33
A tévé csak fejhallgató-csatlakozóval rendelkezik	34

ÁPOLÁS ÉS KARBANTARTÁS

Cserélje ki a távvezérlő elemét.....	35
A hangszóró tisztítása	36
Cserealkatrészek és tartozékok.....	36
Korlátozott garancia.....	36

HIBAEHÁRÍTÁS

Először próbálkozzon ezekkel a megoldásokkal.....	37
Egyéb megoldások.....	37

TARTALOM

Ellenőrizze a következő összetevők meglétét:



Bose TV Speaker



A Bose TV Speaker távvezérlője
(elemekkel)

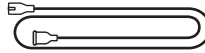

Tápkábel*

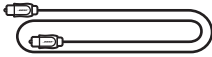

Optikai kábel

* Több elektromos csatlakozószinórral rendelkezhetsz. Használja a régiójának megfelelő csatlakozószinórt.

MEGJEGYZÉS: Ha a termék bármelyik részén sérülést tapasztal, ne használja a terméket. Forduljon a Bose hivatalos viszonteladójához, vagy a Bose ügyfélszolgálatához.

Látogasson el a következő webhelyre:
worldwide.Bose.com/Support/TVS

JAVASLATOK

- A hangszórót ne tegye fémből készült szekrényekbe, és az ilyen szekrényektől, valamint más audio-/videoeszközöktől és közvetlen hőforrásoktól távol helyezze el.
- A hangszórót helyezze közvetlenül a tévé alá (javasolt) vagy fölé úgy, hogy a rácsa a szoba felé nézzen.
- A hangszórót helyezze a gumitalpakra, majd egy stabil, vízszintes felületre. Ahhoz, hogy a hangsugárzó stabilan álljon, mindkét lábának a felületen kell lennie. A rezgés miatt a hangszóró elmozdulhat. Ez főleg sima felületen, például márványon, üvegen vagy fényesre csiszolt fán történhet meg.
- Ha a hangszórót polcra vagy tévéállványra helyezi, az optimális hangminőség érdekében a hangszóró elejét helyezze a lehető legközelebb a polc vagy a tévéállvány elülső széléhez.
- A hangszóró hátsó része legalább 1 cm-es távolságban legyen más felületektől. Ha a hátoldal nyílásait eltakarja, romolhat a hangminőség.
- A hangszórót egy váltakozó áramú, működő elektromos hálózati aljzat közelében kell elhelyezni.
- A vezeték nélküli interferencia elkerülése érdekében tartsa távol a többi vezeték nélküli eszközt a hangszórótól (0,3–0,9 méter távolságban).
- A jobb hangminőség érdekében NE helyezze a hangszórót zárt szekrénybe vagy átlósan egy sarokba.
- NE helyezzen semmilyen tárgyat a hangszóró tetejére.

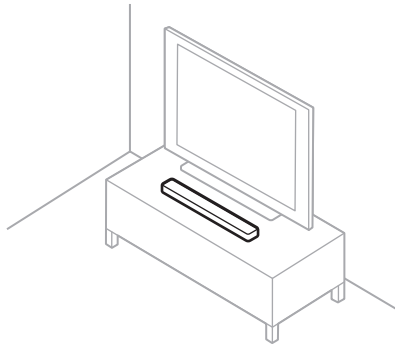

FIGYELEM: Használat közben NE állítsa a hangszórót az előlapjára, a hátoldalára vagy a tetejére.

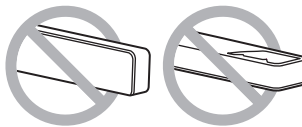

A HANGSZÓRÓ FELSZERELÉSE A FALRA

A hangszóró falra is szerelhető. A Bose hangszugárzó fali tartójának beszerzéséhez forduljon a Bose hivatalos forgalmazójához.

Látogasson el a következő webhelyre: worldwide.Bose.com/Support/TVS

FIGYELEM: A hangszóró felszereléséhez NE használjon más eszközöket.

A hang beállítása falra szerelés esetén

Nyomja le és tartsa lenyomva a távvezérlőn található Párbeszéd gombot
☞ 5 másodpercig, amíg a hangszóró tévéjelzőfénye el nem kezd sárgán villogni.

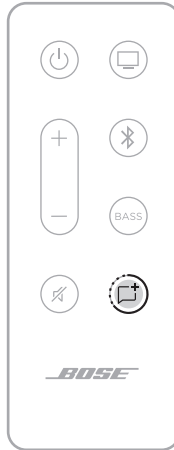

HASZNÁLHATÓ KÁBELEK

A két kábel közül válassza ki azt, amellyel a tévét a hangszórhoz szeretné csatlakoztatni.

- **1. lehetőség:** Optikai
- **2. lehetőség:** HDMI ARC (nincs mellékelve)

MEGJEGYZÉSEK:

- Ha a tévé HDMI ARC- vagy Audio Return Channel csatlakozóját használja, akkor a tévé távvezérlőjével vezérelheti a hangszóró be-/kikapcsolását, hangerejét és némítási funkcióját.
- Ha a tévékészülék nem rendelkezik optikai vagy HDMI-csatlakozóval, lásd: „Alternatív beállítás”, 33. oldal.

1. A tévé hátoldalán keresse meg az **Audio OUT** (optikai) vagy a **HDMI IN** jelölésű csatlakozópanelt.

MEGJEGYZÉS: Előfordulhat, hogy a tévé csatlakozópanelje eltér az itt ábrázolttól. Keresse meg a megfelelő alakú csatlakozót.

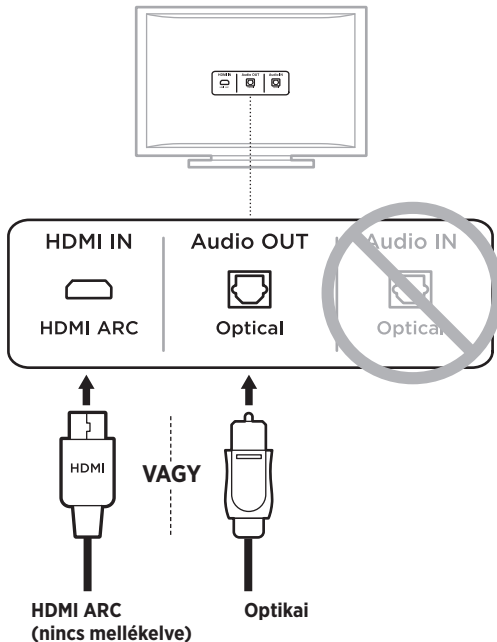

2. Válasszon ki egy audiokábelt.

CSATLAKOZTASSA A HANGSZÓRÓT A TÉVÉHEZ

1. lehetőség: Optikai

1. Vegye le a védőkupakot az optikai kábel mindkét végéről.

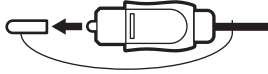

FIGYELEM: Az optikai kábel mindkét végéről vegye le a védősapkát. Ha a dugaszt a védősapka eltávolítása nélkül vagy rosszul dugja be, a dugasz és/vagy a csatlakozóaljzat károsodását okozhatja.

2. Igazítsa a dugaszt a tévé **Optical OUT** jelölésű portjához, majd óvatosan dugja be a dugaszt az aljzatba.
3. Az optikai kábel végén lévő csatlakozódugaszt fogja meg úgy, hogy a Bose embléma lefelé nézzen.
4. Igazítsa a dugaszt a hangszóró **OPTICAL IN** aljzatához, majd óvatosan dugja be a dugaszt az aljzatba.

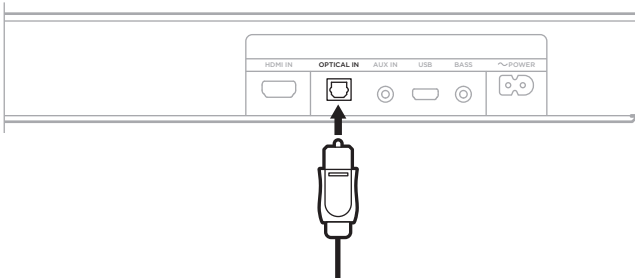

MEGJEGYZÉS: A dugasz bedugásakor a csatlakozóaljzat csuklós ajtaja befelé nyílik.

5. Határozottan nyomja a dugaszt az aljzatba, amíg egy kattantást nem hall vagy érez.



2. lehetőség: HDMI ARC (nincs mellékelve)

1. Dugja be a HDMI-kábel egyik végét a tévé **HDMI ARC** jelölésű csatlakozójába.

MEGJEGYZÉS: Ha nem a tévé HDMI ARC vagy Audio Return Channel jelölésű csatlakozójához csatlakoztatja a hangszórót, akkor a hang nem lesz hallható a hangszóróból. Ha a tévé nem rendelkezik HDMI ARC-csatlakozóval, a hangszórót a mellékelt optikai kábellel kell csatlakoztatni (lásd: 15. oldal).

2. A kábel másik végét dugja be a hangszóró **HDMI IN** jelzésű csatlakozójába.

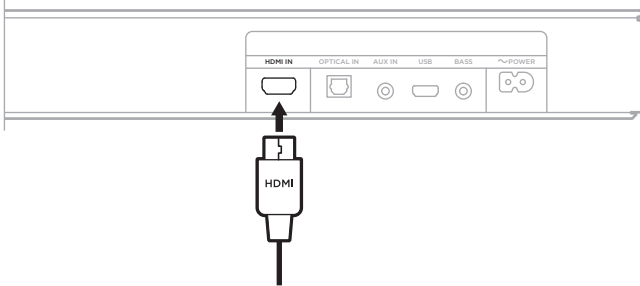

CSATLAKOZTASSA A HANGSZÓRÓT AZ ELEKTROMOS HÁLÓZATHOZ

1. Csatlakoztassa a tápkábelt a hangszóró hátulján lévő **~POWER** jelölésű tápcsatlakozóhoz.
2. A hálózati csatlakozózsínór másik végét csatlakoztassa egy váltakozó áramú, működő elektromos hálózati aljzathoz.

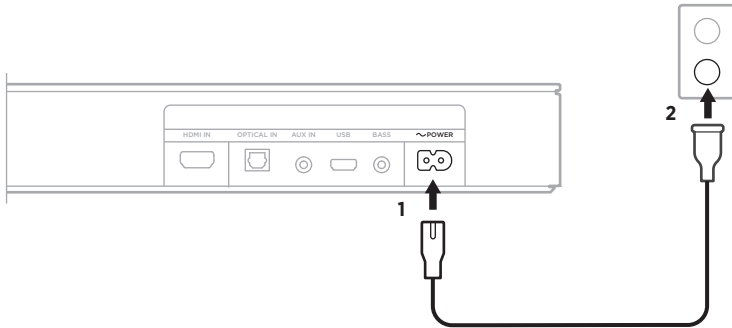

A hangszóró bekapcsol, és egy hangjelzést hallat.

KAPCSOLJA KI A TÉVÉ HANGSZÓRÓIT

A hang torzulásának elkerülése érdekében kapcsolja ki a tévé hangszóróit.

További információkért tekintse meg a tévékészülék kezelési útmutatóját.

TIPP: A hangbeállítások általában a TV menüben találhatóak.

ELLENŐRIZZE A HANGOT

1. Kapcsolja be a tévét.
2. Kábeltévé/műholdvevő egység vagy egyéb másodlagos forrás használata esetén:
 - a. Kapcsolja be a forrást.
 - b. Válassza ki a megfelelő tévébemenetet.
3. Kapcsolja be a hangszórót (lásd: 20. oldal).

A hangszóróból hangokat fog hallani.
4. A hangszóró távvezérlőjén nyomja meg a  gombot.

A tévé hangszóróiból vagy a hangszóróból nem fog hallani hangokat.

MEGJEGYZÉS: Ha a hangszóróból nem hallani hangokat, vagy ha a tévé hangszóróiból hallani hangokat, lásd: 37. oldal.

A TÁVVEZÉRLŐ FUNKCIÓI

A távvezérlővel vezérelheti a hangszórót, valamint a *Bluetooth*-kapcsolatokat.

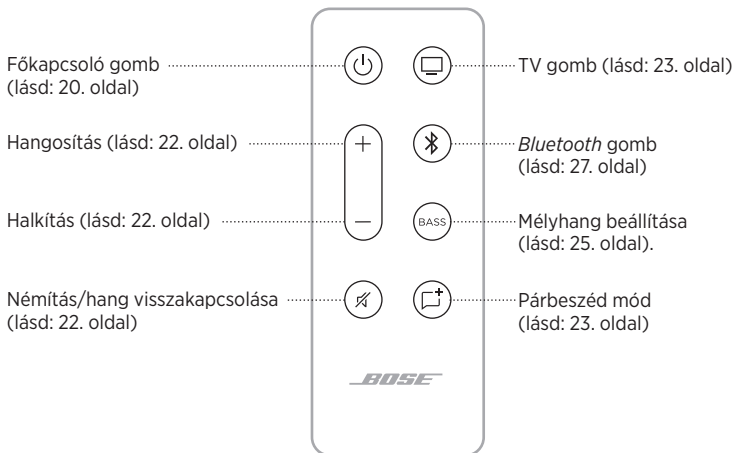

Bekapcsolás

A hangszóró be-/kikapcsolásához nyomja meg a távvezérlő Főkapcsoló gombját (🔌).



Bekapcsoláskor a hangszóró alapértelmezés szerint az utoljára használt aktív forrást választja.

MEGJEGYZÉSEK:

- Amikor a hangszórót elektromos aljzathoz csatlakoztatja, a hangszóró automatikusan bekapcsol.
- Amikor a hangszórót az első alkalommal kapcsolja be, alapértelmezés szerint a tévét (📺) választja forrásként.

Automatikus ébresztés

Beállíthatja, hogy a hangszóró bejövő hangjel észlelése esetén automatikusan bekapcsoljon.

Nyomja le és tartsa lenyomva a távvezérlőn található Főkapcsoló gombot , amíg egy hangjelzést nem hall, és a hangszóró tévé- és *Bluetooth*-jelzőfénye háromszor fel nem villan sárgán. Ez jelzi az automatikus ébresztés és az alapértelmezett bekapcsolási beállítások közötti váltást.





Hangerő



FUNKCIÓ	TEENDŐ
Hangosítás	Nyomja meg a + gombot. MEGJEGYZÉS: A hangerő gyors növeléséhez nyomja le és tartsa lenyomva a + gombot.
Halkítás	Nyomja meg a – gombot. MEGJEGYZÉS: A hangerő gyors csökkentéséhez nyomja le és tartsa lenyomva a – gombot.
Némítás/hang visszakapcsolása	Nyomja meg az  gombot. Amikor a hang el van némítva, a hangszóró aktuális forrásához (tévé vagy <i>Bluetooth</i>) tartozó fény mindaddig fehéren villog, amíg a hangot vissza nem kapcsolja (lásd: 31. oldal). TIPP: Az audió lejátszásának folytatásához a + gombot is megnyomhatja.

Források

A tévé- és a *Bluetooth*-kapcsolatokat a távvezérlővel vezérelheti.

Adott forrás vezérléséhez nyomja meg a távvezérlőn a megfelelő forrás gombját (TV gomb  vagy *Bluetooth* gomb .



PÁRBESZÉD MÓD

A párbeszéd mód a rendszer hangegyensúlyának megteremtésével érthetőbbé teszi a filmek, a tévéprogramok és a podcastok párbeszédeit és hangjait.

A párbeszéd mód és az alapértelmezett hangbeállítások közötti váltáshoz nyomja meg a távvezérlő Párbeszéd (🗨️) gombját.



Amikor a párbeszéd mód engedélyezett, az aktuális forrás fénye zölden világít (lásd: 30. oldal).

MEGJEGYZÉS: Amikor a párbeszéd mód engedélyezett, az aktuális forráson még akkor is engedélyezve marad, ha egy másik forrásra vált vagy a hangszórót kikapcsolja. Ha a párbeszéd módot szeretné letiltani egy adott forráson, nyomja meg ismét a Párbeszéd gombot (🗨️).

A MÉLYHANGSZINT BEÁLLÍTÁSA

1. A távvezérlőn nyomja meg a **BASS** gombot.



A hangszóró tévé- és *Bluetooth*-jelzőfénye háromszor fehéren felvillan.

2. A mélyhang beállítását a következő módokon végezheti el:
 - A mélyhang szintjének növeléséhez nyomja meg a Hangosítás + gombot.
 - A mélyhang szintjének csökkentéséhez nyomja meg a Halkítás – gombot.

A hangszóró tévé- és *Bluetooth*-jelzőfénye az aktuális mélyhangbeállításnak megfelelően világít.

MÉLYHANGBEÁLLÍTÁS	TV	Bluetooth
2 (maximum)	■	□
1	■	□
0 (alapérték)	◀ □ ▶	◀ □ ▶
-1	□	■
-2 (minimum)	□	■

3. Nyomja meg a **BASS** gombot.

A hangszóró menti az aktuális mélyhangbeállítást.

MEGJEGYZÉS: A kizárólag párbeszédet tartalmazó műsorok, például hírek vagy beszélgetőshow-k optimális hangminőségével kapcsolatban lásd: „Párbeszéd mód”, 24. oldal.

A MÉLYHANG ALAPHELYZETBE ÁLLÍTÁSA

Nyomja meg és tartsa lenyomva a távvezérlő **BASS** gombját, amíg a hangszóró tévé- és *Bluetooth*-jelzőfénye háromszor fel nem villan.



A mélyhangbeállítás visszaáll a gyári alapértékekre.

A *Bluetooth* vezeték nélküli technológiával mobileszközökről, így többek között okostelefonokról, táblagépekről és laptopokról játszhat le zenét. Ahhoz, hogy egy eszköztől zenét tudjon lejátszani, először csatlakoztatni kell az eszközt a hangszóróhoz.

MOBILESZKÖZÖK CSATLAKOZTATÁSA

1. Nyomja meg a távvezérlőn a *Bluetooth* gombot (ⓑ).



A hangszórón található *Bluetooth*-jelzőfény lassan kéken villog.

2. Kapcsolja be mobileszközén a *Bluetooth* funkciót.

TIPP: A *Bluetooth* menü általában a Beállítások menüben található.

3. Válassza ki a hangszórót az eszközlístáról.



Amikor létrejön a kapcsolat, egy hangjelzést fog hallani. A *Bluetooth* állapotjelzője folyamatos fehér fényel világít. A Bose TV Speaker megnevezés megjelenik a mobilkészítők listáján.

MOBILESZKÖZÖK LEVÁLASZTÁSA

A hangszóróról való leválasztáshoz használja a mobilkészítők *Bluetooth* menüjét.

TIPP: Az eszköz úgy is leválasztható, hogy mobilkészítőkén letiltja a *Bluetooth* funkciót. Ha letiltja a *Bluetooth* funkciót, az összes eszköz kapcsolata megszűnik.

MOBILESZKÖZÖK ÚJBÓLI CSATLAKOZTATÁSA

Nyomja meg a távvezérlőn a *Bluetooth* gombot (⌘).

A hangszóró megpróbál újból kapcsolódni az utoljára csatlakoztatott eszközhöz. A kapcsolódás közben a hangszórón található *Bluetooth*-jelzőfény fehéren villog.

MEGJEGYZÉSEK:

- Engedélyezze eszközén a *Bluetooth* funkciót.
- A bekapcsolt eszköznek a hangszórótól legfeljebb 9 méterre kell lennie.

TOVÁBBI MOBILESZKÖZ CSATLAKOZTATÁSA

A hangszóró az eszközlistán akár nyolc mobileszkört is képes tárolni, és egyszerre két eszközhöz tud aktívan csatlakozni.

MEGJEGYZÉS: Egyszerre csak egy eszközről lehet zenét lejátszani.

1. Nyomja le és tartsa lenyomva a távvezérlő *Bluetooth* gombját (⌘), amíg a *Bluetooth* jelzőfénye el nem kezd lassan kéken villogni.

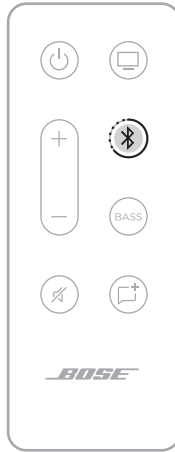

2. Mobileszközén válassza ki a Bose TV Speaker elemet az eszközlistán.

MEGJEGYZÉS: Engedélyezze eszközén a *Bluetooth* funkciót.

HANGSZÓRÓ ESZKÖZLISTÁJÁNAK TÖRLÉSE

1. Nyomja le és tartsa lenyomva 10 másodpercig a távvezérlő ⌘ gombját, amíg egy hangjelzést nem hall.
2. Törölje a Bose TV Speaker elemet az eszközén található *Bluetooth*-listáról.

Az összes eszköz törlődik, és a hangszóró készen áll a csatlakoztatásra (lásd: 27. oldal).



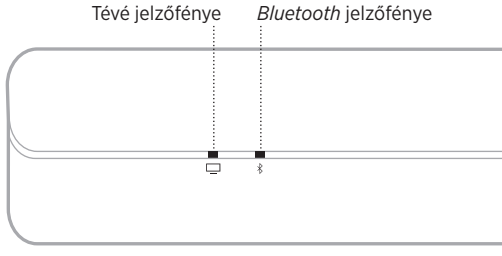





A hangszóró elején található LED-fények mutatják a hangszóró állapotát.



MEGJEGYZÉS: A jelzőfények az aktuális forrás legnagyobb prioritású állapotát jelzik.



BLUETOOTH-ÁLLAPOT

A mobil eszközök *Bluetooth*-kapcsolatainak állapotát mutatja.

FÉNYJELZÉS			RENDSZERÁLLAPOT
A <i>Bluetooth</i> jelzőfénye lassan kéken villog			Készen áll a kapcsolódásra
A <i>Bluetooth</i> jelzőfénye fehéren villog			Csatlakozás folyamatban
A <i>Bluetooth</i> állapotjelzője folyamatos fehér fényel világít			Csatlakoztatva









MÉDIALEJÁTSZÁSI ÉS HANGERŐÁLLAPOTOK

Médialejátszás és a hangerő vezérlése során a hangszóró állapotát mutatja.

FÉNYJELZÉS			RENDSZERÁLLAPOT
A tévé állapotjelzője folyamatos zöld színnel világít			A párbeszéd mód engedélyezett a tévén
A Bluetooth állapotjelzője folyamatos zöld fényel világít			A Bluetooth-kapcsolattal csatlakoztatott eszközön engedélyezett a párbeszéd üzemmód
Mindkét jelzőfény lassan fehéren villog			Be- és kikapcsolás
A tévé jelzőfénye fehéren villog			A tévé hangerejének módosítása
A Bluetooth jelzőfénye fehéren villog			A Bluetooth-kapcsolattal csatlakoztatott eszköz hangerejének módosítása
A tévé jelzőfénye lassan fehéren villog			A némítás engedélyezett a tévén
A Bluetooth jelzőfénye lassan fehéren villog			A Bluetooth-kapcsolattal csatlakoztatott eszközön engedélyezett a némítás

FRISSÍTÉSI ÉS HIBAÁLLAPOTOK

A szoftverfrissítések állapotát és a hibariasztásokat jelzi.

FÉNYJELZÉS			RENDSZERÁLLAPOT
A tévé jelzőfénye sárgán villog			Hangszóró frissítése folyamatban
A tévé jelzőfénye háromszor sárgán felvillan			A frissítés befejeződött
A tévé jelzőfénye pirosan villog			Hangszóróhiba – válassza le az áramforrásról, majd csatlakoztassa újra. Ha a hiba nem szűnik meg, forduljon a Bose ügyfélszolgálatához

KIEGÉSZÍTŐK CSATLAKOZTATÁSA (OPCIONÁLIS)

Ezeket a kiegészítőket 3,5 mm-es audiokábelrel csatlakoztathatja a hangszóróhoz (külön kell beszerezni). További információkért tekintse meg a kiegészítő kezelési útmutatóját.

Bose Bass Module 500: worldwide.Bose.com/Support/BASS500

Bose Bass Module 700: worldwide.Bose.com/Support/BASS700

MEGJEGYZÉS: A mélyhangmodult a hangszóró hátulján lévő **BASS** jelölésű aljzathoz kell csatlakoztatni. Ne csatlakoztassa az **AUX IN** aljzathoz.

A TÉVÉN NEM TALÁLHATÓ OPTIKAI VAGY HDMI- CSATLAKOZÓ

Bizonyos tévéken nem található optikai vagy HDMI-csatlakozó. A tévét alternatív beállítási módszerrel csatlakoztassa a hangszóróhoz.

PROBLÉMA	TEENDŐ
A tévé csak analóg csatlakozóval rendelkezik	A tévé csatlakoztatásához használjon (külön beszerzendő) egyik végén 3,5 mm-es, másik végén RCA-csatlakozóval rendelkező sztereókábelt. Lásd: „A tévé csak analóg csatlakozóval rendelkezik”.
A tévé csak fejhallgató-csatlakozóval rendelkezik	A tévé csatlakoztatásához használjon egy (külön beszerzendő) 3,5 mm-es sztereókábelt. Lásd: „A tévé csak fejhallgató-csatlakozóval rendelkezik”, 34. oldal.

A tévé csak analóg csatlakozóval rendelkezik

Ha a tévékészülék csak analóg csatlakozókkal rendelkezik (piros és fehér), akkor az egyik végén 3,5 mm-es dugasszal, a másikon RCA-csatlakozóval rendelkező sztereókábellel (nincs mellékelve) csatlakoztassa a hangszórót.

1. Ha még nem tette meg, válassza le a tévét a hangszóróról.
2. Dugja be az analóg RCA-kábelt a tévé Audio OUT RCA-csatlakozóiba (piros-fehér).
3. Dugja a sztereodugót a hangszóró **AUX IN** jelölésű csatlakozójába.

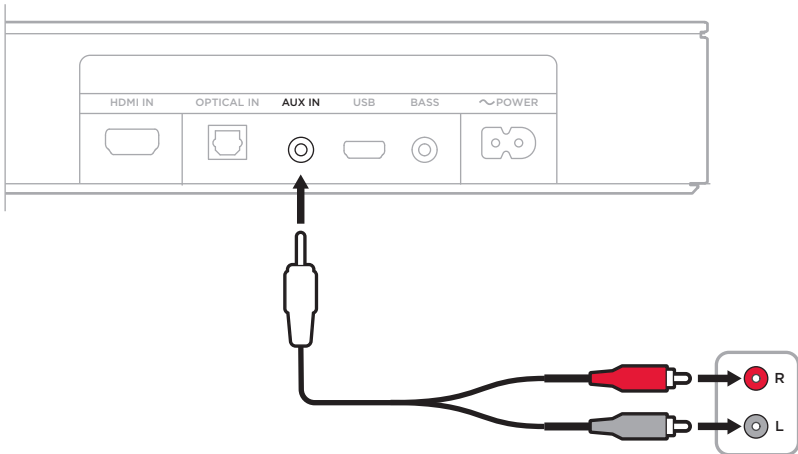

A tévé csak fejhallgató-csatlakozóval rendelkezik

Ha a tévékészülék csak fejhallgató-csatlakozóval rendelkezik, akkor egy (külön beszerezhető) 3,5 mm-es sztereokábelrel csatlakoztathatja a hangszóróhoz.

1. Dugja be a 3,5 mm-es kábel egyik végét a tévé fejhallgató-csatlakozójába.
2. A kábel másik végét dugja be a hangszóró **AUX IN** jelzésű csatlakozójába.

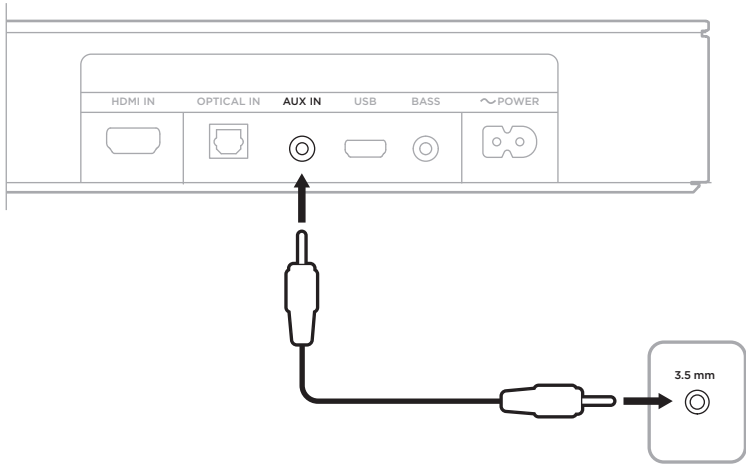

3. Kapcsolja be a tévé hangszóróit.
További információkért tekintse meg a tévé felhasználói útmutatóját.
4. A hangszóró hangerejének optimális szabályozása érdekében:
 - a. A maximális hangerő 75%-át állítsa be a tévén.
 - b. A hangszóró távvezérlőjével állítsa be a hangszóró hangerejét.

CSERÉLJE KI A TÁVVEZÉRLŐ ELEMÉT

1. Egy pénzérme segítségével forgassa el balra az elemfedelelet (az óramutatóéval ellentétes irányba), majd vegye le a fedelet.

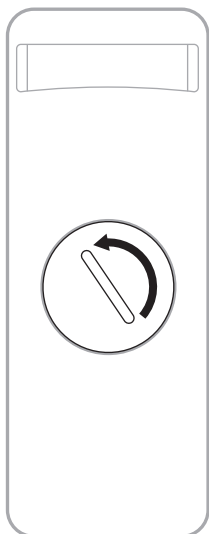

2. Helyezze be az új elemet a lapos oldalával felfelé, úgy, hogy a + jel felfelé nézzen.

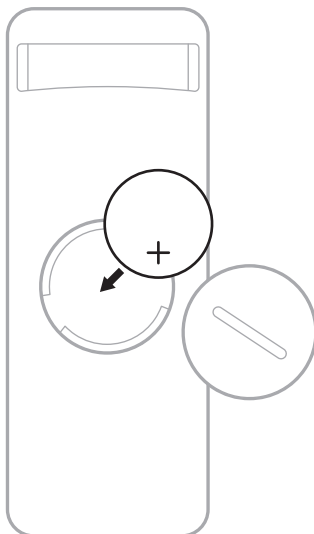

MEGJEGYZÉS: Kizárólag hatóságilag jóváhagyott (pl. UL) CR2032 vagy DL2032 3 voltos lítiumelemet használjon.

3. Helyezze vissza a fedelet, és azt jobbra (az óramutató járásával megegyező irányba) forgatva pattintsa vissza a helyére.

A HANGSZÓRÓ TISZTÍTÁSA

A hangszóró külsejét puha, száraz kendővel tisztítsa.

FIGYELMEZTETÉS:

- Ügyeljen arra, hogy NE kerülhessen folyadék a hangszóró nyílásaiba, illetve a hangszóróba.
- NE fújjon levegőt a hangszóróba.
- NE használjon porszívót a hangszóró tisztításához.
- NE használjon spray-t a hangszóró közelében.
- NE használjon semmilyen oldószert, vegyi anyagot vagy alkoholt, ammóniát vagy súrolószert tartalmazó tisztítószert.
- Ügyeljen arra, hogy NE essen semmi a modul nyílásaiba.

CSEREALKATRÉSZEK ÉS TARTOZÉKOK

A cserealkatrészek vagy tartozékok a Bose ügyfélszolgálatán keresztül rendelhetők meg.

Látogasson el a következő webhelyre: worldwide.Bose.com/Support/TVS

KORLÁTOZOTT GARANCIA

A hangszóróra korlátozott garancia vonatkozik. A korlátozott garancia részleteit a global.Bose.com/warranty webhelyen olvashatja.

A termék regisztrálására vonatkozó tudnivalókat a global.Bose.com/register webhelyen találja. A regisztráció elmulasztása nem befolyásolja a korlátozott garanciára való jogosultságát.

ELŐSZÖR PRÓBÁLKOZZON EZEKEL A MEGOLDÁSOKKAL

Ha a hangszóróval kapcsolatban problémákat észlel:

- Ellenőrizze, hogy a hangszóró működő elektromos hálózati aljzathoz csatlakozik-e.
- Az összes kábelt szilárdan csatlakoztassa, és ellenőrizze, hogy azokat jó helyre csatlakoztatta-e.
- Ellenőrizze az állapotjelző fényeket (lásd: 30. oldal).
- A hangszórót vigye 0,3–0,9 méter távolságba a lehetséges interferenciát okozó eszközöktől (vezeték nélküli útválasztók és telefonok, televíziók, mikrohullámú sütők stb.).
- A hangszórót az elhelyezésre vonatkozó útmutatás szerint kell elhelyezni (lásd: 12. oldal).

EGYÉB MEGOLDÁSOK

Ha a hibát nem sikerült elhárítani, az alábbi táblázat segítségével azonosítsa az észlelt jelenséget, és a leggyakoribb problémák megoldásait. Ha a problémát nem tudja megoldani, forduljon a Bose ügyfélszolgálatához.

Látogasson el a következő webhelyre: worldwide.Bose.com/contact

JELENSÉG	MEGOLDÁS
A tévé nem rendelkezik HDMI ARC vagy optikai csatlakozóval	A tévét alternatív beállítási módszerrel csatlakoztassa a hangszóróhoz (lásd: 33. oldal).
A hangszóró nem kapcsol be	<p>A tápkábelt csatlakoztassa egy másik elektromos hálózati aljzathoz.</p> <p>Használja a távvezérlőt a hangszóró bekapcsolásához (lásd: 20. oldal).</p> <p>Húzza ki a hangszóró és a külön beszerezhető mélyhangmodul tápkábeleit, várjon 30 másodpercet, majd biztonságosan dugja be őket egy élő elektromos aljzatba.</p>
A távvezérlő nem működik, vagy működése nem egységes	<p>Cserélje ki az elemet (lásd 35. oldal).</p> <p>Ügyeljen arra, hogy a távvezérlő legfeljebb 6 méterre legyen a hangszórótól.</p> <p>A távvezérlő és a hangszóró között ne legyen semmiféle akadály.</p> <p>Ellenőrizze, hogy a helyes forrást használja-e: nyomja meg a távvezérlő hangerőszabályzó gombját, és ellenőrizze, hogy a hangszórón a megfelelő forráshoz tartozó fény villan-e fel.</p>

JELENSÉG	MEGOLDÁS
<p>A hangszóróból érkező hang akadozik vagy nem hallható</p>	<p>Ha a tévé- vagy a <i>Bluetooth</i>-jelzőfény villog, a hangszóró el van némitva. A hangszóró némitásának megszüntetéséhez nyomja meg a Némitás gombot (✖).</p> <p>Ellenőrizze, hogy a mobil eszköz nincs-e elnémitva.</p> <p>Növelje a mobil eszköz hangszórójának hangerejét (lásd: 22. oldal).</p> <p>Váltson át másik forrásra (lásd: 23. oldal).</p> <p>Játsszon le audiót másik alkalmazásból vagy zenei szolgáltatásból.</p> <p>Indítsa újra a mobil eszközt.</p> <p>Győződjön meg róla, hogy kompatibilis mobil eszközt használ.</p> <p><i>Bluetooth</i>-fejhallgatók nem csatlakoztathatók a hangszóróhoz.</p> <p>Ellenőrizze, hogy a hangszóró HDMI-kábele a tévé HDMI ARC (Audio Return Channel) jelölésű csatlakozójába van-e bedugva, nem pedig egy szabványos HDMI-csatlakozóba. Ha a tévé nem rendelkezik HDMI ARC-csatlakozóval, a hangszórót egy optikai kábellel kell csatlakoztatni (lásd: 14. oldal).</p> <p>Ha a hangszóró a tévé HDMI ARC-csatlakozójához csatlakozik, a tévé rendszermenüjében engedélyezze a Consumer Electronics Control (CEC) beállítását. Előfordulhat, hogy a tévé más néven hivatkozik a CEC funkcióra. Tekintse meg a tévé kezelési útmutatóját.</p> <p>Kapcsolja ki a tévét, húzza ki a hangszóró HDMI-kábelét a tévé HDMI ARC-csatlakozójából, és dugja be újra. Kapcsolja be a tévét.</p> <p>Az optikai kábelt dugja be a tévé Output vagy OUT jelölésű csatlakozójába (ne használja az Input vagy IN feliratú csatlakozót).</p> <p>Húzza ki a hangszóró és a külön beszerezhető mélyhangmodul tápkábeleit, várjon 30 másodpercet, majd biztonságosan dugja be őket egy élő elektromos aljzatba.</p>
<p>Nem hallható hang a mélyhangmodulból</p>	<p>Ellenőrizze, hogy a mélyhangmodul csatlakoztatva van-e az elektromos hálózathoz.</p> <p>A mélyhangmodult a hangszóró hátulján lévő BASS jelölésű aljzathoz kell csatlakoztatni.</p> <p>Győződjön meg róla, hogy a mélyhangmodul kompatibilis a hangszóróval (lásd: 36. oldal).</p> <p>Állítsa be a mélyhang szintjét (lásd: 25. oldal).</p> <p>Váltson át másik forrásra (lásd: 23. oldal).</p>

JELENSÉG	MEGOLDÁS
Hang hallható a tévé hangszórójából	<p>A hangszóró HDMI-kábelét a tévé ARC (Audio Return Channel) feliratú csatlakozójába kell csatlakoztatni. Ha a tévé nem rendelkezik HDMI ARC-csatlakozóval, a hangszórót egy optikai kábellel kell csatlakoztatni (lásd: 16. oldal).</p> <p>Kapcsolja ki a tévé hangszóróit. Tekintse meg a tévé kezelési útmutatóját.</p> <p>Ha a hangszóró a tévé HDMI ARC-csatlakozójához csatlakozik, a tévé rendszermenüjében engedélyezze a Consumer Electronics Control (CEC) beállítást. Előfordulhat, hogy a tévé más néven hivatkozik a CEC funkcióra. Tekintse meg a tévé kezelési útmutatóját.</p> <p>Húzza ki a hangszóró HDMI-kábelét a tévé HDMI ARC-csatlakozójából, és dugja be újra.</p> <p>Csökkentse a tévé hangerejét a minimálisra.</p> <p>A hangszórót a HDMI-kábel (lásd: 16. oldal) és az optikai kábel (lásd: 17. oldal) segítségével csatlakoztassa.</p>
Gyenge vagy torz hang	<p>Ha lehetséges, tesztelje más források hangját.</p> <p>Győződjön meg róla, hogy a tévé támogatja térhangzású audió kibocsátását. Tekintse meg a tévé kezelési útmutatóját.</p> <p>Ha az audiót másik eszközről játssza le, csökkentse annak az eszköznek a hangerejét.</p> <p>Kapcsolja ki a tévé hangszóróit. Tekintse meg a tévé kezelési útmutatóját.</p> <p>Ha a hangszóró a falra van felszerelve, a távvezérlő segítségével állítsa be a hangot (lásd: 13. oldal).</p>
A hangszóró és a forrás nem kapcsol be/ki egyszerre	<p>A távvezérlőn nyomja meg annak a forrásnak a gombját, amely nincs szinkronban.</p> <p>A forrás be-/kikapcsolásához nyomja meg a Főkapcsoló gombot (⏻).</p>
A hangszóró nem csatlakozik a Bluetooth-eszközhöz	<p>A mobil eszközön kapcsolja ki, majd be a <i>Bluetooth</i> funkciót. Törölje a hangszórót a <i>Bluetooth</i>-listáról. Csatlakoztassa ismét (lásd: 27. oldal).</p> <p>Csatlakoztasson egy másik eszközt (lásd: 29. oldal).</p> <p>Győződjön meg róla, hogy kompatibilis mobil eszközt használ.</p> <p><i>Bluetooth</i>-fejhallgatók nem csatlakoztathatók a hangszóróhoz.</p> <p>Távolítsa el a hangszórót a mobil eszköz <i>Bluetooth</i>-listájáról. Csatlakoztassa ismét (lásd: 27. oldal).</p> <p>Törölje a hangszóró eszközlístájának tartalmát (lásd: 29. oldal). Csatlakoztassa ismét (lásd: 27. oldal).</p>

Les og ta vare på alle sikkerhets- og bruksinstruksjoner.

Viktige sikkerhetsinstruksjoner



Ikke svelg batterier. Dette medfører fare for kjemisk brannskade. Fjernkontrollen som følger med utstyret, inneholder et knappebatteri. Hvis knappebatteriet svelges, kan det føre til alvorlige innvendige brannskader i løpet av bare to timer, og kan føre til død. Hold nye og brukte batterier borte fra barn. Hvis batterirommet ikke er ordentlig lukket, må du slutte å bruke fjernkontrollen og holde den borte fra barn. Hvis du tror at batteriene kan ha blitt svelget eller plassert inne i en del av kroppen, må du oppsøke lege umiddelbart. For å unngå fare for eksplosjon, brann eller kjemiske brannsåår må du være forsiktig når du bytter batteriet, og du må bare bytte det med et godkjent (for eksempel UL) 3-volts litiumbatteri av typen CR2032 eller DL2032. Kast brukte batterier umiddelbart. Batteriet må ikke lades opp, demonteres, varmes opp til over 100 °C eller brennes.

1. Les disse instruksjonene.
2. Ta vare på instruksjonene.
3. Følg alle advarslene.
4. Følg alle instruksjonene.
5. Ikke bruk apparatet i eller nær vann.
6. Rengjør bare med en ren klut.
7. Ikke blokker noen av ventilasjonsåpningene. Plasseres i henhold til produsentens instruksjoner.
8. Ikke plasser apparatet i nærheten av varmekilder, for eksempel radiatorer, varmeapparater, ovner eller andre apparater (herunder forsterkere) som produserer varme.
9. Bruk bare tilbehør og utstyr som er spesifisert av produsenten.
10.  Brukes bare med vogn, stativ, stativ, brakett eller bord som er spesifisert av produsenten, eller som selges med apparatet. Når du bruker en vogn, må du være forsiktig når du flytter vognen eller apparatet for å unngå skade hvis det velter.
11. Trekk ut støpslet under tordenvær eller når produktet ikke skal brukes på lenge.
12. Overlat all service til kvalifisert personell. Produktet trenger service når det er skadet, for eksempel når ledningen eller kontakten til strømforsyningen er skadet, det er sølt væske på produktet eller gjenstander har falt inn i det, produktet har blitt utsatt for regn eller fuktighet, det fungerer ikke slik det skal eller det har falt i bakken.

Advarsler/forholdsregler



Dette symbolet på produktet betyr at det finnes uisolert, farlig spenning i produktkabinettet som utgjøre en risiko for elektrisk støt.



Dette symbolet på produktet betyr at det finnes viktige drifts- og vedlikeholdsinstruksjoner i brukerhåndboken.



Inneholder små deler som kan medføre fare for kvelning. Ikke egnet for barn under 3 år.



Dette produktet inneholder magnetisk materiale. Kontakt lege hvis du vil finne ut om dette kan påvirke implantert medisinsk utstyr.

- For å redusere faren for brann eller elektrisk støt må produktet IKKE utsettes for regn eller fuktighet.
- IKKE utsett produktet for drypp eller sprut, og plasser ikke gjenstander som er fylt med væske, for eksempel vaser, på eller i nærheten av produktet.
- Hold produktet borte fra åpen ild og varmekilder. IKKE plasser kilder til åpen flamme, for eksempel tente stearinlys, på eller nær produktet.
- IKKE utfør uautoriserte endringer på produktet.
- IKKE bruk en strøminverter med dette apparatet.
- Høytalerkabelen og signalkabler som leveres med systemet, er ikke godkjent for montering i veggen. Sjekk de lokale byggeforskriftene for riktig type ledning og kabel som kreves for montering i veggen.
- Hvis støpselet eller koblingen på apparatet brukes til å koble fra enheten, må frakoblingsenhet være lett tilgjengelig.



仅适用于 2000m 以下地区安全使用
Brukes bare under 2000 meters høyde.

- Bruk bare følgende deler for å montere produktet: Bose Soundbar Wall Bracket.
- Må ikke monteres på overflater som ikke er solide eller som har skjulte faremomenter bak seg, for eksempel elektriske kabler eller rør. Kontakt en kvalifisert profesjonell montør hvis du er usikker på monteringen av braketten. Pass på at braketten er montert i henhold til lokale byggeforskrifter.
- På grunn av kravene til ventilasjon anbefaler Bose at apparatet ikke plasseres på et trangt sted, som i et hulrom i veggen eller i et lukket skap.
- Ikke plasser eller monter braketten eller produktet i nærheten av varmekilder, for eksempel ildsteder, radiatorer, varmeapparater, ovner eller andre apparater (herunder forsterkere) som produserer varme.
- Produktetiketten er plassert på baksiden av høyttaleren.

MERKNAD: Tester av utstyret viser at det overholder grenseverdiene for digitalt utstyr av klasse B, som beskrevet i del 15 av FCC-regelverket. Disse grenseverdiene er beregnet på å sikre rimelig beskyttelse mot skadelige radioforstyrrelser ved montering i boligmiljø. Utstyret genererer, bruker og kan avgi radiofrekvensenergi. Hvis det ikke monteres og brukes i overensstemmelse med instruksjonene, kan det forårsake skadelig forstyrrelse av radiokommunikasjon. Det kan likevel ikke garanteres at slik forstyrrelse ikke vil kunne oppstå ved en gitt montering. Dersom utstyret skulle forårsake skadelig forstyrrelse for radio- eller TV-utstyr, noe som kan avgjøres ved å slå det av og på igjen, er det følgende noen av de tiltakene brukeren kan forsøke:

- Flytt eller snu mottakerantennen.
- Øk avstanden mellom utstyret og radio- eller TV-utstyret.
- Koble utstyret til en annen strømkrets enn den radio- eller TV-utstyret er koblet til.
- Søk hjelp hos forhandleren eller en erfaren radio- eller TV-installasør.

Endringer eller modifikasjoner som ikke er uttrykkelig godkjent av Bose Corporation, kan frata brukeren retten til å bruke utstyret.

Dette utstyret overholder del 15 av FCC-regelverket og med RSS-standard(er) med ISED Canada-lisensunntak. Bruk av utstyret er underlagt følgende to betingelser: (1) Utstyret skal ikke forårsake skadelig interferens, og (2) utstyret skal tåle all mottatt interferens, herunder interferens som kan føre til uønsket virkemåte for utstyret.

Dette utstyret samsvarer med radiostrålingsgrensene i FCC og ISED Canada som er angitt for den generelle befolkningen. Utstyret må monteres og brukes med en minsteavstand på 20 cm mellom senderen og kroppen. Senderen må ikke plasseres på samme sted eller brukes i forbindelse med andre antenner eller sendere.

CAN ICES-3 (B) / NMB-3 (B)

CE Bose Corporation erklærer hermed at dette produktet oppfyller grunnleggende krav og andre relevante bestemmelser i direktiv 2014/53/EU og alle andre relevante krav i EU-direktiver. Den fullstendige samsvarserklæringen finner du på www.Bose.com/compliance

For Europa:

Frekvensbånd 2 400 til 2 483,5 Mhz for bruk:

Bluetooth: Maksimal sendestyrke er mindre enn 20 dBm EIRP.

Bluetooth Low Energy: Maksimal spektraldensitet for sendestyrke er mindre enn 10 dBm/MHz EIRP.

I henhold til europaparlaments- og rådsdirektiv 2009/125/EF om rammene for fastsettelse av krav til miljøvennlig design til energirelaterte produkter samsvarer produktet med følgende regler eller dokumenter: Kommisjonsforordning (EU) nr. 801/2013 om endring av forordning (EF) nr. 1275/2008.

Påkrevd informasjon om strømtilstand	Strømmoduser	
	Ventemodus	Nettverktilkoblet hvilemodus
Strømförbruk i angitt strømmodus ved 230 V / 50 Hz	< 0,5 W	<i>Bluetooth</i> * < 2,0 W
Tid før utstyret automatisk skifter modus	< 2,5 timer	≤ 20 minutter
Strømförbruket i nettverktilkoblet hvilemodus hvis alle kablede nettverksporter er tilkoblet, og alle trådløse nettverksporter er aktivert, ved 230 V / 50 Hz	-	< 2,0 W
Prosedyrer for deaktivering/aktivering av nettverksport. Hvilemodus aktiveres hvis alle nettverk deaktiveres.	<i>Bluetooth:</i> Deaktiver ved å nullstille sammenkoblingslisten ved å trykke og holde <i>Bluetooth</i> -knappen i ti sekunder. Aktiver ved å koble sammen med en <i>Bluetooth</i> -kilde.	



Dette symbolet betyr at produktet ikke må kasseres som husholdningsavfall, og at det skal leveres inn til et passende gjenvinningsanlegg. Riktig håndtering og gjenvinning bidrar til å beskytte naturressurser, helse og miljø. Mer informasjon om avhending og resirkulering av dette produktet kan fås hos kommunen, renovasjonstjenesten eller butikken der du kjøpte dette produktet.

Management Regulation for Low-power Radio-frequency Devices

Artikkel XII

I henhold til «Management Regulation for Low-power Radio-frequency Devices» har ikke firmaer, selskaper eller brukere som ikke har tillatelse fra NCC, lov til å endre frekvens, forbedre sendestyrke eller endre opprinnelige egenskaper eller opprinnelig ytelse for godkjente radiofrekvensenheter med lav effekt.

Artikkel XIV

Radiofrekvensenheter med lav effekt skal ikke påvirke flysikkerhet eller forstyrre lovlig kommunikasjon. Hvis dette skjer, skal brukeren avslutte driften umiddelbart inntil det ikke forekommer forstyrrelser. Juridisk sett betyr kommunikasjon radiokommunikasjon som drives i samsvar med Lov om telekommunikasjon.

Radiofrekvensenheter med lav effekt må tåle interferens fra lovlig kommunikasjon eller enheter som avgir ISM-radiobølger.

IKKE prøv å fjerne det oppladbare litium-ion-batteriet fra produktet. Kontakt den lokale Bose-forhandleren eller andre kvalifiserte teknikere angående fjerning.

Fyll ut og oppbevar for senere bruk

Serie- og modellnummeret er plassert på baksiden av høyttaleren.

Serienummer: _____

Modellnummer: _____

Oppbevar kvitteringen sammen med brukerhåndboken. Nå er en god anledning til å registrere Bose-produktet. Du kan gjøre dette ved å gå til global.Bose.com/register

Tabell over begrensning av farlige stoffer for Kina

Navn på og innhold i giftige eller skadelige stoffer eller bestanddeler						
Delenavn	Giftige eller skadelige stoffer eller bestanddeler					
	Bly (Pb)	Kvikksølv (Hg)	Kadmium (Cd)	Heksavalent (CR(VI))	Polybromerte bifenyler (PBB)	Polybromerte difenyletere (PBDE)
PCB-er	X	0	0	0	0	0
Metalldeler	X	0	0	0	0	0
Plastdeler	0	0	0	0	0	0
Høytalere	X	0	0	0	0	0
Kabler	X	0	0	0	0	0
Denne tabellen er utarbeidet i henhold til krav i SJ/T 11364.						
O: Angir at dette giftige eller farlige stoffet som finnes i alle de homogene materialene i denne delen, er under grensekravene i GB/T 26572.						
X: Angir at dette giftige eller farlige stoffet som finnes i minst ett av de homogene materialene i denne delen, er over grensekravene i GB/T 26572.						

Tabell over begrensning av farlige stoffer for Taiwan

Utstyrnavn: Strømdrevet høytaler, typebetegnelse: 431974						
Enhet	Begrensede stoffer og kjemiske symboler					
	Bly (Pb)	Kvikksølv (Hg)	Kadmium (Cd)	Heksavalent krom (Cr+6)	Polybromerte bifenyler (PBB)	Polybromerte difenyletere (PBDE)
PCB-er	—	o	o	o	o	o
Metalldeler	—	o	o	o	o	o
Plastdeler	o	o	o	o	o	o
Høytalere	—	o	o	o	o	o
Kabler	—	o	o	o	o	o
Merknad 1: o angir at den prosentvise innholdsandelen av det begrensede stoffet ikke overskrider prosentdelen av referanseverdien for tilstedeværelse.						
Merknad 2: — angir at det begrensede stoffet samsvarer med fritaket.						

Produksjonsdato: Det åttende sifferet i serienummeret er produksjonsåret. 0 vil si 2010 eller 2020.

Importør for Kina: Bose Electronics (Shanghai) Company Limited, Part C, Plant 9, No. 353 North Riyang Road, Kina (Shanghai) Pilot Free Trade Zone

Importør for EU: Bose Products B.V., Gorslaan 60, NL-1441 RG Purmerend, Nederland

Importør for Taiwan: Bose Taiwan Branch, 9F-A1, No.10, Section 3, Minsheng East Road, Taipei City 104, Taiwan
Telefonnummer: +886-2-2514 7676

Importør for Mexico: Bose de México, S. de R.L. de C.V., Paseo de las Palmas 405-204, Lomas de Chapultepec, 11000 México, D.F. Telefonnummer: +5255 (5202) 3545

Strømningang: 100–240 V ~ 50/60 HZ, 36 W

Modelnummer: 431974

CMIIT-ID-en er plassert på produktetiketten på baksiden av høytaleren.

Sikkerhetsinformasjon



Dette produktet inneholder programvare. Bose kan komme med oppdateringer fra tid til annen, inkludert de som løser sikkerhetsproblemer som kan påvirke produktfunksjonaliteten. Du er ansvarlig for å ta i bruk oppdateringer for produktene du eier, og kan få tilgang til dem ved å kontakte kundestøtte hos Bose. Gå til: worldwide.Bose.com/contact

Ordmerket *Bluetooth*[®] og logoene er registrerte varemerker som tilhører Bluetooth SIG, Inc. All bruk som Bose Corporation gjør av disse varemerkene, er på lisens. Andre varemerker er varemerker for sine respektive eiere.

DOLBY AUDIO[™] Dolby, Dolby Audio og dobbel-D-symbolet er varemerker for Dolby Laboratories.

HDMI[™] HDMI, HDMI High-Definition Multimedia Interface og HDMI-logoen er varemerker eller registrerte varemerker for HDMI Licensing Administrator, Inc.

Bose, Bose Bass Module, Bose Soundbar Wall Bracket og Bose TV Speaker er varemerker som tilhører Bose Corporation.

Hovedkontor for Bose Corporation: 1-877-230-5639

©2020 Bose Corporation. Ingen del av dette produktet kan reproduseres, endres, distribueres eller brukes på annen måte uten å ha innhentet skriftlig tillatelse på forhånd.

FreeRTOS Kernel V10.0.1

Copyright (C) 2017 Amazon.com, Inc. or its affiliates. All Rights Reserved.

Permission is hereby granted, free of charge, to any person obtaining a copy of this software and associated documentation files (the "Software"), to deal in the Software without restriction, including without limitation the rights to use, copy, modify, merge, publish, distribute, sublicense, and/or sell copies of the Software, and to permit persons to whom the Software is furnished to do so, subject to the following conditions:

The above copyright notice and this permission notice shall be included in all copies or substantial portions of the Software.

THE SOFTWARE IS PROVIDED "AS IS", WITHOUT WARRANTY OF ANY KIND, EXPRESS OR IMPLIED, INCLUDING BUT NOT LIMITED TO THE WARRANTIES OF MERCHANTABILITY, FITNESS FOR A PARTICULAR PURPOSE AND NONINFRINGEMENT. IN NO EVENT SHALL THE AUTHORS OR COPYRIGHT HOLDERS BE LIABLE FOR ANY CLAIM, DAMAGES OR OTHER LIABILITY, WHETHER IN AN ACTION OF CONTRACT, TORT OR OTHERWISE, ARISING FROM, OUT OF OR IN CONNECTION WITH THE SOFTWARE OR THE USE OR OTHER DEALINGS IN THE SOFTWARE.

<http://www.FreeRTOS.org>

<http://aws.amazon.com/freertos>

Heatshrink-0.4.1

Copyright (c) 2011-2015 Scott Vokes <vokes.s@gmail.com>

Permission to use, copy, modify, and/or distribute this software for any purpose with or without fee is hereby granted, provided that the above copyright notice and this permission notice appear in all copies.

THE SOFTWARE IS PROVIDED "AS IS" AND THE AUTHOR DISCLAIMS ALL WARRANTIES WITH REGARD TO THIS SOFTWARE INCLUDING ALL IMPLIED WARRANTIES OF MERCHANTABILITY AND FITNESS. IN NO EVENT SHALL THE AUTHOR BE LIABLE FOR ANY SPECIAL, DIRECT, INDIRECT, OR CONSEQUENTIAL DAMAGES OR ANY DAMAGES WHATSOEVER RESULTING FROM LOSS OF USE, DATA OR PROFITS, WHETHER IN AN ACTION OF CONTRACT, NEGLIGENCE OR OTHER TORTIOUS ACTION, ARISING OUT OF OR IN CONNECTION WITH THE USE OR PERFORMANCE OF THIS SOFTWARE.

INNHOLEDET I ESKEN

Innhold	11
---------------	----

PLASSERING AV HØYTTALER

Anbefalinger	12
Veggmontering av høyttaleren	13
Justere lyden for veggmontering.....	13

KONFIGURERE HØYTTALEREN

Kabelalternativer	14
Koble høyttaleren til TV-en	15
Alternativ 1: Optisk	15
Alternativ 2: HDMI™ ARC (følger ikke med).....	16
Koble høyttaleren til strøm	17
Slå av TV-høyttalerne.....	18
Kontrollere lyden.....	18

HØYTTALERKONTROLLER

Fjernkontrollfunksjoner.....	19
Strøm	20
Automatisk vekking	21
Volum	22
Kilder	23
Dialogmodus.....	24
Justere bassen	25
Tilbakestille bassen	26

BLUETOOTH®-TILKOBLINGER

Koble til mobilenheter.....	27
Koble fra mobilenheter.....	28
Koble til mobilenheter på nytt.....	28
Koble til enda en mobilenhet.....	29
Nullstille enhetslisten for høyttaleren.....	29

HØYTTALERSTATUS

<i>Bluetooth</i> -status.....	30
Status for medieavspilling og volum.....	31
Status for oppdatering og feil.....	31

AVANSERTE FUNKSJONER

Koble til tilbehør (valgfritt).....	32
-------------------------------------	----

ALTERNATIV KONFIGURERING

Ingen optisk port eller HDMI-port på TV-en.....	33
TV-en har bare en analog port.....	33
TV-en har bare en hodetelefonport.....	34

STELL OG VEDLIKEHOLD

Bytte batteriet i fjernkontrollen.....	35
Rengjøre høyttaleren.....	36
Reservedeler og tilbehør.....	36
Begrenset garanti.....	36

FEILSØKING

Prøv dette først.....	37
Andre løsninger.....	37

INNHold

Kontroller at følgende deler følger med:



Bose TV Speaker



Fjernkontroll for Bose TV Speaker
(batterier følger med)

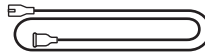

Strømledning*

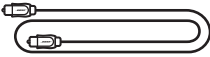

Optisk kabel

* Kan leveres med flere strømledninger. Bruk strømledningen for ditt område.

MERKNAD: Ikke bruk produktet hvis noen deler er skadet. Kontakt en autorisert Bose-forhandler eller kundestøtte for Bose.

Gå til worldwide.Bose.com/Support/TVS

ANBEFALINGER

- Plasser høyttaleren utenfor og borte fra metallkabinetter, andre lyd-/videokomponenter og direkte varmekilder.
- Plasser høyttaleren direkte under (foretrukket) eller over TV-en, slik at forsiden vender ut i rommet.
- Plasser høyttaleren på gummiføttene på en stabil og jevn overflate. Begge føttene må være i kontakt med overflaten, slik at lydplanken står støtt. Vibrasjoner kan få høyttaleren til å bevege seg, særlig på glatte overflater som marmor, glass eller høyglanspolert tre.
- Hvis du plasserer høyttaleren på en hylle eller TV-stativ, må du plassere den slik at fronten på høyttaleren er så nær den fremre kanten på hyllen eller stativet som mulig for å få best mulig lyd kvalitet.
- Plasser baksiden av høyttaleren minst 1 cm fra andre overflater. Blokkering av åpningen på denne siden påvirker lyd kvaliteten.
- Kontroller at det er en stikkontakt i nærheten.
- Hold annet trådløst utstyr 0,3–0,9 m (1–3 fot) borte fra høyttaleren for å unngå forstyrrelser.
- Hvis du vil ha best mulig lyd kvalitet, må du ikke plassere høyttaleren i et skap eller på skrå i et hjørne.
- Ikke plasser andre gjenstander oppå høyttaleren.

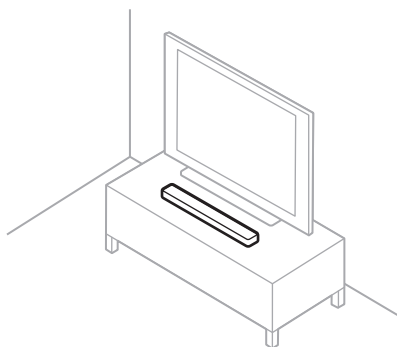

FORSIKTIG: IKKE sett høyttaleren på forsiden, baksiden eller toppen når den er i bruk.

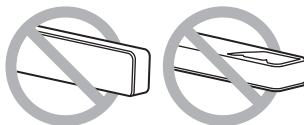

VEGGMONTERING AV HØYTTALEREN

Du kan montere høyttaleren på veggen. Du kan kjøpe Bose Soundbar Wall Bracket hos en autorisert Bose-forhandler.

Gå til worldwide.bose.com/Support/TVS

FORSIKTIG: IKKE bruk andre fester til å montere høyttaleren.

Justere lyden for veggmontering

Trykk og hold dialogmodusknappen  på fjernkontrollen i fem sekunder, til TV-lampen på høyttaleren blinker gult.

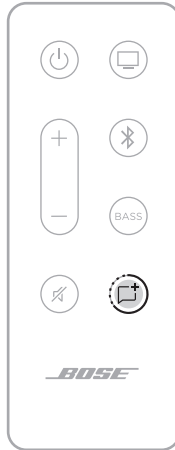

KABELALTERNATIVER

Koble TV-en til høyttaleren med én av de to kablene.

- **Alternativ 1:** Optisk
- **Alternativ 2:** HDMI ARC (følger ikke med)

MERKNADER:

- Med TV-ens HDMI ARC- eller Audio Return Channel-port kan du bruke TV-fjernkontrollen til å styre strøm, volum og demping på høyttaleren.
- Hvis TV-en ikke har en optisk port eller en HDMI-port, kan du se «Alternativ konfigurering» på side 33.

1. Finn panelet for **Audio OUT** (optisk)- eller **HDMI IN**-port på baksiden av TV-en.

MERKNAD: Det kan hende at portpanelet på TV-en din ikke ser ut som på bildet. Se på formen på porten.

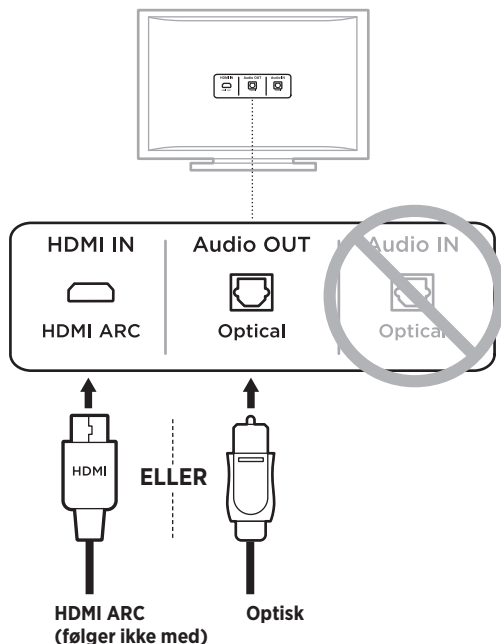

2. Velg en lyd kabel.

KOBLE HØYTTALEREN TIL TV-EN

Alternativ 1: Optisk

1. Ta av beskyttelseshettene fra begge endene av den optiske kabelen.

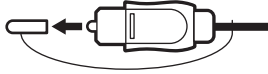

FORSIKTIG: Pass på at du har fjernet beskyttelseshettene fra begge endene av den optiske kabelen. Hvis du setter inn pluggen med hetten på eller feil vei, kan det føre til skade på pluggen og/eller porten.

2. Rett inn den ene enden av pluggen etter **Optical OUT**-porten på TV-en, og sett pluggen forsiktig inn.
3. Hold pluggen i enden av den optiske kabelen, med Bose-logoen vendt ned.
4. Rett inn pluggen etter **OPTICAL IN**-porten på høyttaleren, og sett pluggen forsiktig inn.

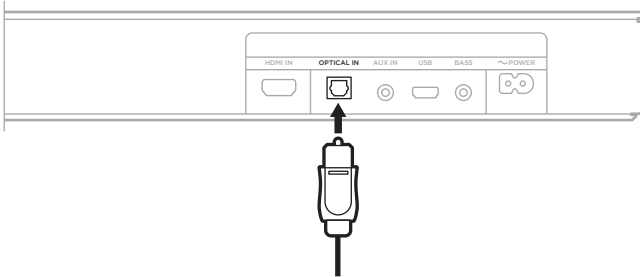

MERKNAD: Porten har en hengslet luke som svinger innover når pluggen settes inn.

5. Trykk pluggen bestemt inn i porten til du hører eller føler et klikk.



Alternativ 2: HDMI ARC (følger ikke med)

1. Sett inn den ene enden av HDMI-kabelen i **HDMI (ARC)**-porten på TV-en.

MERKNAD: Hvis du ikke kobler til TV-ens HDMI ARC- eller Audio Return Channel-port, vil du ikke høre lyd fra høyttaleren. Hvis ikke TV-en har en HDMI eARC- eller ARC-port, kobler du til høyttaleren med den optiske kabelen som følger med (se side 15).

2. Sett den andre enden av kabelen inn i **HDMI (ARC)**-porten på høyttaleren.

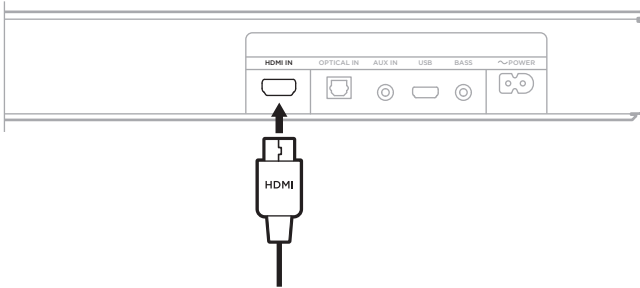

KOBLE HØYTTALEREN TIL STRØM

1. Koble strømledningen til \sim **POWER**-porten på baksiden av høyttaleren.
2. Koble den andre enden av strømledningen til en stikkontakt.

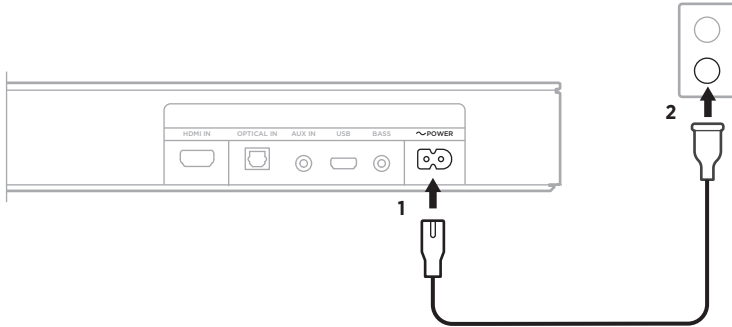

Høyttaleren slås på og du hører en tone.

SLÅ AV TV-HØYTTALERNE

Slå av TV-høytterne for å unngå å høre forvrengt lyd.

Hvis du vil ha mer informasjon, kan du se brukerveiledningen for TV-en.

TIPS: Lydinnstillingene befinner seg vanligvis på TV-menyen.

KONTROLLERE LYDEN

1. Slå TV-en på.
2. Hvis du bruker en kabel- eller satellittboks eller andre kilder:
 - a. Slå kilden på.
 - b. Velg riktig TV-inngang.
3. Slå høytteren på (se side 20).

Du skal høre lyd fra høytteren.
4. Trykk på  på høytterens fjernkontroll.

Du hører ikke at det kommer lyd fra TV-høytterne eller høytteren.

MERKNAD: Hvis du ikke hører lyd fra høytteren eller TV-høytterne, kan du se side 37.

FJERNKONTROLLFUNKSJONER

Bruk fjernkontrollen til å kontrollere høyttaleren og *Bluetooth*-tilkoblingene.

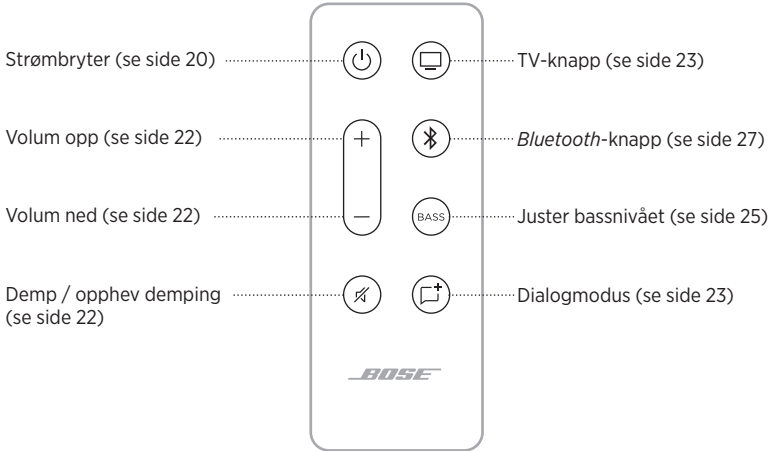

Strøm

Trykk på Strøm på/av-knappen  for å slå høyttaleren på/av.

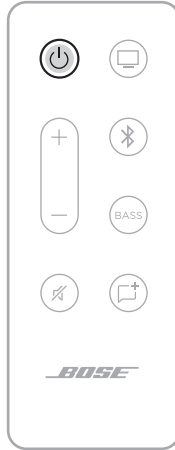

Når høyttaleren er slått på, bruker den siste aktive kilde som standard.

MERKNADER:

- Når du plugger inn høyttaleren i en veggkontakt, slås den på automatisk.
- Når høyttaleren slås på for første gang, bruker den den TV-kilden  som standard.

Automatisk vekking

Du kan konfigurere høyttaleren til å slå seg på når den mottar et lydsignal.

Trykk og hold på/av-knappen  til du hører en tone og TV- og *Bluetooth*-lampene på høyttaleren blinker gult tre ganger for å bytte mellom automatisk vekking og standard vekkeinnstillinger.

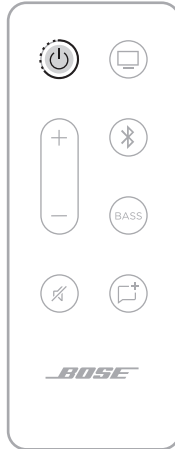



Volum



FUNKSJON	GJØR DETTE
Volum opp	Trykk på +. MERKNAD: Hvis du vil øke volumet hurtig, trykker og holder du +.
Volum ned	Trykk på -. MERKNAD: Hvis du vil redusere volumet hurtig, trykker og holder du -.
Demp / opphev demping	Trykk på  . Når lyden er dempet, pulserer lampen på høyttaleren for gjeldende kilde (TV eller <i>Bluetooth</i>) hvitt til lyden gjenopptas (se side 31). TIPS: Du kan også trykke på + for å gjenoppta lyden.

Kilder

Du kan kontrollere TV- og *Bluetooth*-tilkoblingene med fjernkontrollen.

Når du skal kontrollere en kilde, trykker du på knappen (TV-knappen  eller *Bluetooth*-knappen ) på fjernkontrollen for kilden du vil kontrollere.



DIALOGMODUS

Dialogmodus forbedrer tydeligheten av dialoger og tale i filmer, TV-programmer og podcaster ved å justere lydbalansen i systemet.

Trykk på dialogmodusknappen  på fjernkontrollen for å bytte mellom dialogmodus og standard lydinnstilling.



Når dialogmodus er aktivert, lyser lampen for gjeldende kilde grønt (se side 30).

MERKNAD: Når du aktiverer dialogmodus, forblir den aktivert for gjeldende kilde, selv om du bytter til en annen kilde eller slår av høyttaleren. Hvis du vil deaktivere dialogmodus for en kilde, trykker du på dialogmodusknappen  én gang til.

JUSTERE BASSEN

1. Trykk på **BASS** på fjernkontrollen.



TV- og *Bluetooth*-lampene på høyttaleren blinker hvitt tre ganger.

2. Juster bassen ved å gjøre ett av følgende:
 - Trykk på Volum opp + for å øke bassen.
 - Trykk på Volum ned — for å redusere bassen.

TV- og *Bluetooth*-lampene på høyttaleren lyser for å vise gjeldende bassinnstilling.

BASSINNSTILLING	TV	Bluetooth
2 (maksimum)	■	□
1	■	□
0 (standard)	◀ □ ▶	◀ □ ▶
-1	□	■
-2 (minimum)	□	■

3. Trykk på **BASS**.

Høyttaleren lagrer gjeldende bassinnstilling.

MERKNAD: For optimal lyd kvalitet for programmer med bare tale, for eksempel nyheter og talkshow, kan du se «Dialogmodus» på side 24.

TILBAKESTILLE BASSEN

Trykk og hold inne **BASS** på fjernkontrollen til *Bluetooth*-lampen på høyttaleren blinker tre ganger.



Bassinnstillingen tilbakestilles til de opprinnelige fabrikkinnstillingene.

Trådløs *Bluetooth*-teknologi lar deg strøkke musikk fra mobilenheter, for eksempel smarttelefoner, nettbrett og datamaskiner. Før du kan strøkke musikk fra en enhet, må du koble enheten til høyttaleren.

KOBLE TIL MOBILENHETER

1. Trykk på *Bluetooth*-knappen  på fjernkontrollen.



Bluetooth-lampen pulserer langsomt blått.

2. Slå på *Bluetooth*-funksjonen på mobilenheten.

TIPS: *Bluetooth*-menyen er vanligvis på Innstillinger-menyen.

3. Velg høyttaleren fra listen over enheter.



En tone kan høres når tilkoblingen er opprettet. *Bluetooth*-lampen lyser hvitt. Bose TV Speaker vises i listen på mobilenheten.

KOBLE FRA MOBILENHETER

Bruk *Bluetooth*-menyen på mobilenheten til å koble fra høyttaleren.

TIPS: Du kan også koble fra ved å deaktivere *Bluetooth*-funksjonen på mobilenheten. Når du deaktiverer *Bluetooth*, kobles samtidig alle andre enheter fra.

KOBLE TIL MOBILENHETER PÅ NYTT

Trykk på *Bluetooth*-knappen ⌘ på fjernkontrollen.

Høyttaleren prøver å koble til den sist tilkoblede enheten på nytt. Under tilkobling blinker *Bluetooth*-lampen på høyttaleren hvitt.

MERKNADER:

- Sjekk at *Bluetooth*-funksjonen er aktivert på mobilenheten.
- Enheten må være maksimalt 9 meter (30 fot) fra høyttaleren og slått på.

KOBLE TIL ENDA EN MOBILENHET

Du kan lagre opptil åtte enheter i listen over enheter på høyttaleren, og høyttaleren kan kobles aktivt til to enheter om gangen.

MERKNAD: Du kan bare spille av lyd fra én enhet om gangen.

1. Trykk på og hold *Bluetooth*-knappen ⌘ på fjernkontrollen til *Bluetooth*-lampen pulserer langsomt blått.



2. Velg Bose TV Speaker i enhetslisten på mobilenheten.

MERKNAD: Sjekk at *Bluetooth*-funksjonen er aktivert på mobilenheten.

NULLSTILLE ENHETSLISTEN FOR HØYTTALEREN

1. Trykk og hold ⌘ på fjernkontrollen i ti sekunder til du hører en tone.
2. Slett Bose TV Speaker fra *Bluetooth*-listen på enheten.
Alle enheter fjernes, og høyttaleren er klar til sammenkobling (se side 27).



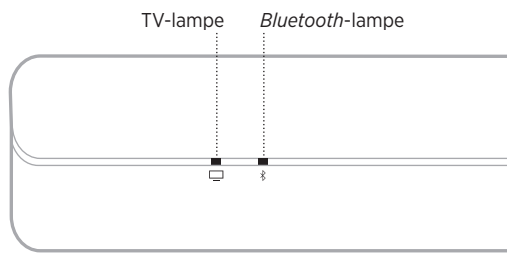





LED-lampene på fronten av høyttaleren viser høyttalerens status.



MERKNAD: Lampene viser gjeldende status for kilden med høyeste prioritet.

















BLUETOOTH-STATUS

Viser *Bluetooth*-tilkoblingsstatusen for mobilenheter.

LYSAKTIVITET			SYSTEMSTATUS
Bluetooth-lampen pulserer langsomt blått			Klar for tilkobling
Bluetooth-lampen blinker hvitt			Kobler til
Bluetooth-lampen lyser hvitt			Tilkoblet









STATUS FOR MEDIEAVSPILLING OG VOLUM

Viser høyttalerstatusen ved kontroll av medieavspilling og volum.

LYSAKTIVITET			SYSTEMSTATUS
TV-lampen lyser grønt			Dialogmodus aktivert for TV
<i>Bluetooth</i> -lampen lyser grønt			Dialogmodus aktivert for <i>Bluetooth</i> -tilkoblet enhet
Begge lampene pulserer langsomt hvitt			Strøm på/av
TV-lampen blinker hvitt			Endrer volum på TV
<i>Bluetooth</i> -lampen blinker hvitt			Endrer volum på <i>Bluetooth</i> -tilkoblet enhet
TV-lampen pulserer langsomt hvitt			Demping aktivert for TV
<i>Bluetooth</i> -lampen pulserer langsomt hvitt			Demping aktivert for <i>Bluetooth</i> -tilkoblet enhet

STATUS FOR OPPDATERING OG FEIL

Viser statusen for programvareoppdateringen og feilvarsler.

LYSAKTIVITET			SYSTEMSTATUS
TV-lampen pulserer gult			Oppdaterer høyttaler
TV-lampen blinker gult tre ganger			Oppdatering fullført
TV-lampen blinker rødt			Høyttalerfeil – koble fra strøm og deretter til igjen Hvis feilen vedvarer, kontakter du kundestøtte hos Bose

KOBLE TIL TILBEHØR (VALGFRITT)

Du kan koble dette tilbehøret til høyttaleren med en 3,5 mm lyd kabel (følger ikke med). Hvis du vil ha mer informasjon, kan du se brukerveiledningen for tilbehør.

Bose Bass Module 500: worldwide.Bose.com/Support/BASS500

Bose Bass Module 700: worldwide.Bose.com/Support/BASS700

MERKNAD: Koble bassmodulen til **BASS**-porten på baksiden av høyttaleren.
Ikke koble til **AUX IN**-porten.

INGEN OPTISK PORT ELLER HDMI-PORT PÅ TV-EN.

Noen TV-er har ikke optisk port eller HDMI-port. Bruk en alternativ konfigurasjonsmetode for å koble TV-en til høyttaleren.

PROBLEM	GJØR DETTE
TV-en har bare en analog port	Koble til TV-en med en 3,5 mm-til-RCA-stereokabel (følger ikke med). Se «TV-en har bare en analog port».
TV-en har bare en hodetelefonport	Koble til TV-en med en 3,5 mm stereokabel (følger ikke med). Se «TV-en har bare en hodetelefonport» på side 34.

TV-en har bare en analog port

Hvis TV-en bare har analoge porter (rød og hvit), bruker du en 3,5 mm til RCA-stereokabel (følger ikke med) til å koble til høyttaleren.

1. Koble TV-en fra høyttaleren hvis du ikke allerede har gjort det.
2. Sett den analoge RCA-kabelen inn i Audio OUT RCA-portene (rød og hvit) på TV-en.
3. Sett stereopluggen inn i AUX IN-kontakten på høyttaleren.

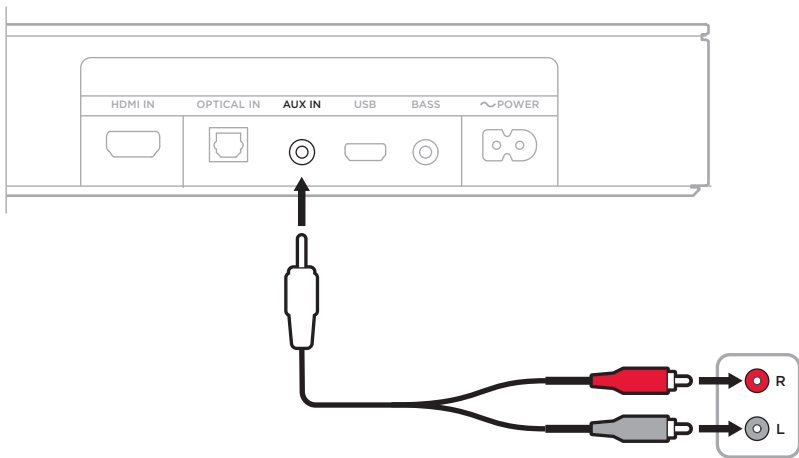

TV-en har bare en hodetelefonport

Hvis TV-en bare har en hodetelefonport, bruker du en 3,5 mm stereokabel (følger ikke med) til å koble til høyttaleren.

1. Sett inn den ene enden av en 3,5 mm kabel i hodetelefonporten på TV-en.
2. Sett den andre enden av kabelen inn i **AUX IN**-porten på høyttaleren.

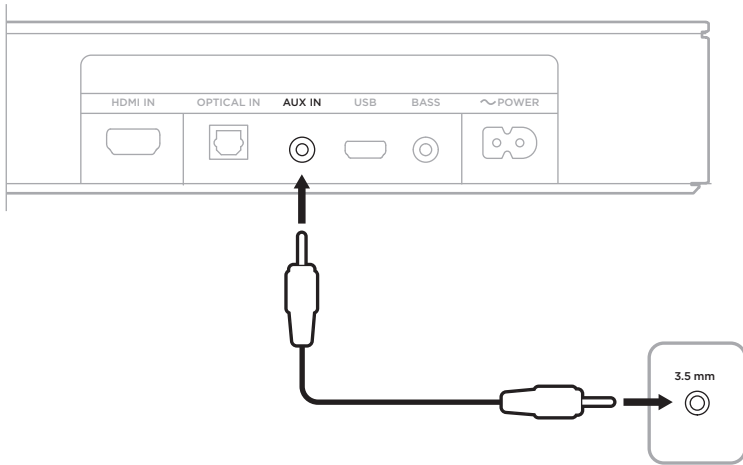

3. Påse at TV-høyttalerne er slått på.
Brukerveiledningen for TV-en gir mer informasjon.
4. Slik sikrer du optimal volumkontroll fra høyttaleren:
 - a. Sett volumet på TV-en til 75 prosent av maksimum.
 - b. Sett høyttalervolumet med fjernkontrollen for høyttaleren.

BYTTE BATTERIET I FJERNKONTROLLEN

1. Bruk en mynt til å vri dekslet på batterirommet mot venstre (mot urviseren), og ta av dekslet.

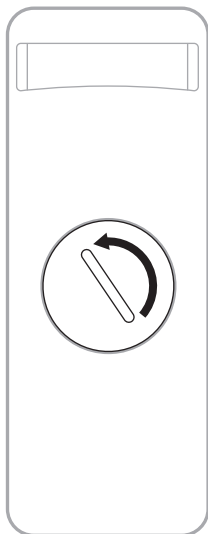

2. Sett inn det nye batteriet med den flate siden med +-symbolet vendt opp.

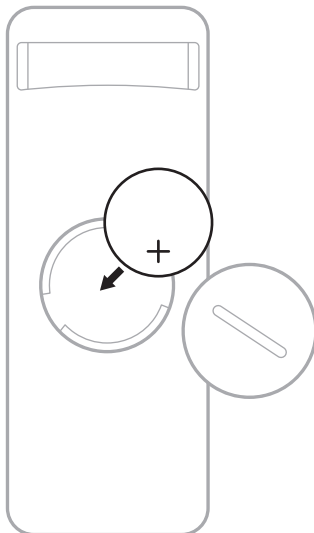

MERKNAD: Bruk bare et godkjent (for eksempel UL) 3-volts litiumbatteri av typen CR2032 eller DL2032.

3. Sett dekselet tilbake på plass, og vri det mot høyre (med urviseren) til det låses på plass.

RENGJØRE HØYTTALEREN

Rengjør overflatene på høyttaleren med en myk, tørr klut.

FORSIKTIG:

- IKKE la det komme væskesøl inn i høyttaleren eller andre åpninger.
- IKKE blås luft inn i høyttaleren.
- IKKE bruk støvsuger til å rengjøre høyttaleren.
- IKKE bruk spray i nærheten av høyttaleren.
- IKKE bruk noen form for løsemidler, kjemikalier eller rengjøringsmidler som inneholder alkohol, ammoniakk eller slipemidler.
- IKKE la det komme gjenstander inn i åpningene.

RESERVEDELER OG TILBEHØR

Reservevedeler og tilbehør kan bestilles fra kundestøtte hos Bose.

Gå til worldwide.Bose.com/Support/TVS

BEGRENSET GARANTI

Høyttaleren er dekket av en begrenset garanti. Detaljert informasjon om den begrensede garantien finnes på vårt nettsted global.Bose.com/warranty.

Du finner instruksjoner på global.Bose.com/register om hvordan du registrerer produktet. Hvis du ikke registrerer produktet, påvirker det ikke rettighetene dine i henhold til den begrensede garantien.

PRØV DETTE FØRST

Hvis det oppstår problemer med høyttaleren:

- Kontroller at høyttaleren er koblet til en strømførende veggkontakt.
- Kontroller at alle kablene er koblet godt til og at tilkoblingene er riktige.
- Kontroller statuslysene (se side 30).
- Flytt høyttaleren 0,3–0,9 m bort fra mulige kilder til forstyrrelse (trådløse rutere, trådløse telefoner, TV-er, mikrobølgeovner og så videre).
- Plasser høyttaleren i henhold til retningslinjene for plassering (se side 12).

ANDRE LØSNINGER

Hvis du ikke kan løse problemet, kan tabellen nedenfor være til hjelp for å identifisere symptomer og løsninger på vanlige problemer. Kontakt kundestøtte hos Bose hvis du ikke greier å løse problemet.

Gå til worldwide.Bose.com/contact

SYMPTOM	LØSNING
Ingen HDMI ARC-port eller optisk port på TV-en	Bruk en alternativ konfigurasjonsmetode til å koble TV-en til høyttaleren (se side 33).
Høyttaleren slår seg ikke på	Plugg strømledningen inn i en annen stikkontakt. Bruk fjernkontrollen til å slå på høyttaleren (se side 20). Koble fra strømledningene for høyttaleren og den valgfrie bassmodulen, vent i 30 sekunder og plugg dem i veggkontakten.
Fjernkontrollen fungerer ustabil eller ikke i det hele tatt	Skift batteriet (se side 35). Pass på at fjernkontrollen er innenfor 6 m fra høyttaleren. Pass på at det ikke er hindringer mellom fjernkontrollen og høyttaleren. Kontroller at riktig kilde er aktivert ved å trykke på volumknappen på fjernkontrollen og se om den riktige kildelampen på høyttaleren blinker.

SYMPTOM	LØSNING
<p>Avbrutt eller ingen lyd fra høyttaler</p>	<p>Høyttaleren er dempet hvis TV- eller <i>Bluetooth</i>-lampen pulserer. Trykk på Demp-knappen  for å oppheve dempingen av høyttaleren.</p> <p>Pass på at mobilenheten ikke er dempet.</p> <p>Øk volumet på høyttaleren (se side 22) eller på mobilenheten.</p> <p>Bytt til en annen kilde (se side 23).</p> <p>Spill av lyd fra en annen app eller musikkjeneste.</p> <p>Start mobilenheten på nytt.</p> <p>Pass på at du bruker en kompatibel <i>Bluetooth</i>-mobilenhet.</p> <p>Du kan ikke koble <i>Bluetooth</i>-hodetelefoner til høyttaleren.</p> <p>Pass på at HDMI-kabelen til høyttaleren er satt inn i en port på TV-en som er merket HDMI ARC (Audio Return Channel), ikke en standard HDMI-port. Hvis TV-en din ikke har en HDMI ARC-port, kobler du til høyttaleren med den optiske kabelen (se side 14).</p> <p>Hvis høyttaleren er koblet til TV-ens HDMI ARC-port, må du passe på at CEC (Consumer Electronics Control) er aktivert i TV-menyen. Det kan TV-en din referere til CEC med et annet navn. Se brukerhåndboken for TV-en.</p> <p>Slå av TV-en, koble høyttalerens HDMI-kabel fra TV-ens HDMI ARC-port og koble den til på nytt. Slå TV-en på.</p> <p>Sett den optiske kabelen inn i en port på TV-en som er merket med Output eller OUT, ikke Input eller IN.</p> <p>Koble fra strømledningene for høyttaleren og den valgfrie bassmodulen, vent i 30 sekunder og plugg dem i veggkontakten.</p>
<p>Ingen lyd fra bassmodulen</p>	<p>Pass på at bassmodulen er koblet til et strømuttak.</p> <p>Pass på at bassmodulen er koblet til BASS-porten på baksiden av høyttaleren.</p> <p>Pass på at bassmodulen er kompatibel med høyttaleren (se side 36).</p> <p>Juster bassnivået (se side 25).</p> <p>Bytt til en annen kilde (se side 23).</p>

SYMPTOM	LØSNING
<p>Det kommer lyd fra TV-høytaleren</p>	<p>Pass på at HDMI-kabelen til høytaleren er satt inn i en port på TV-en som er merket ARC (Audio Return Channel). Hvis TV-en din ikke har en HDMI ARC-port, kobler du til høytaleren med den optiske kabelen (se side 16).</p> <p>Slå av TV-høytalerne. Se brukerhåndboken for TV-en.</p> <p>Hvis høytaleren er koblet til TV-ens HDMI ARC-port, må du passe på at CEC (Consumer Electronics Control) er aktivert i TV-menyen. Det kan TV-en din refererer til CEC med et annet navn. Se brukerhåndboken for TV-en.</p> <p>Koble høytalerens HDMI-kabel fra TV-ens HDMI ARC-port og koble den til på nytt.</p> <p>Reduser TV-volumet til den laveste innstillingen.</p> <p>Koble til høytaleren med både en HDMI-kabel (se side 16) og den optiske kabelen (se side 17).</p>
<p>Dårlig eller forvrengt lyd</p>	<p>Test forskjellige kilder hvis tilgjengelig.</p> <p>Kontroller at TV-en kan spille av surroundlyd. Se brukerhåndboken for TV-en.</p> <p>Hvis lyden spilles av fra en annen enhet, reduserer du volumet på denne enheten.</p> <p>Slå TV-høytalerne av. Se brukerhåndboken for TV-en.</p> <p>Hvis høytaleren er veggmontert, justerer du lyden med fjernkontrollen (se side 13).</p>
<p>Høytaler og kilde slås ikke på/av samtidig</p>	<p>Trykk på kildeknappen på fjernkontrollen for kilden som ikke er synkronisert.</p> <p>Trykk på/av-knappen ⌘ for å slå kilden på/av.</p>
<p>Høytaleren kobles ikke til Bluetooth-enheten</p>	<p>Deaktiver og aktiver <i>Bluetooth</i>-funksjonen på mobilenheten. Slett høytaleren fra <i>Bluetooth</i>-listen. Koble til på nytt (se side 27).</p> <p>Koble til en annen mobilenhet (se side 29).</p> <p>Pass på at du bruker en kompatibel <i>Bluetooth</i>-mobilenhet.</p> <p>Du kan ikke koble <i>Bluetooth</i>-hodetelefoner til høytaleren.</p> <p>Fjern høytaleren fra <i>Bluetooth</i>-listen på mobilenheten. Koble til på nytt (se side 27).</p> <p>Nullstill enhetslisten for høytaleren (se side 29). Koble til på nytt (se side 27).</p>

Należy przeczytać i zachować wszystkie zalecenia dotyczące bezpieczeństwa, zabezpieczeń i korzystania z tego produktu.

Ważne zalecenia dotyczące bezpieczeństwa



Nie wolno połykać baterii, ponieważ może to spowodować oparzenie chemiczne. Pilot zdalnego sterowania dostarczany z tym produktem jest zasilany baterią pastylkową/guzikową. Połknięcie baterii pastylkowej/guzikowej może w ciągu zaledwie 2 godzin spowodować poważne wewnętrzne oparzenia, które mogą prowadzić do zgonu. Zarówno nowe, jak i zużyte baterie należy przechowywać w miejscu niedostępnym dla dzieci. Jeżeli zasobnik na baterie nie zamyka się szczelnie, należy zaprzestać używania pilota zdalnego sterowania i umieścić go w miejscu niedostępnym dla dzieci. Jeżeli występuje podejrzenie połknięcia baterii lub umieszczenia jej w jakiegokolwiek części ciała, należy niezwłocznie zasięgnąć porady lekarskiej.

Aby uniknąć ryzyka wybuchu, pożaru lub oparzenia chemicznego, należy zachować ostrożność podczas wymiany baterii i zastąpić ją wyłącznie baterią litową CR2032 lub DL2032 o napięciu 3 V, która została atestowana przez odpowiednią instytucję (np. UL). Zużyte baterie należy prawidłowo i niezwłocznie utylizować. Baterii nie wolno ładować, demontować, ogrzewać do temperatury wyższej niż 100°C ani spalać.

1. Należy przeczytać instrukcje.
2. Należy zachować instrukcje.
3. Należy uwzględnić wszystkie ostrzeżenia.
4. Należy postępować zgodnie z instrukcjami.
5. Nie wolno korzystać z tego urządzenia w pobliżu wody.
6. Urządzenie należy czyścić wyłącznie suchą ściereczką.
7. Nie wolno blokować szczelin wentylacyjnych. Urządzenie należy zainstalować zgodnie z zaleceniami producenta.
8. Nie wolno instalować urządzenia w pobliżu źródeł ciepła, takich jak kaloryfery, przewody kominowe, piece lub inne urządzenia (na przykład wzmocniacze) wydzielające ciepło.
9. Należy korzystać wyłącznie z dodatków/akcesoriów zalecanych przez producenta.
10.  Należy używać wyłącznie wózka, stojaka, statywu, uchwyty lub wspornika określonego przez producenta albo sprzedanego razem z urządzeniem. Jeżeli używany jest wózek, należy zachować ostrożność podczas przenoszenia zestawu wózek/urządzenie, aby uniknąć zranienia w przypadku przechylenia urządzenia.
11. Urządzenie należy odłączyć od sieci zasilającej podczas burzy z wyładowaniami atmosferycznymi lub wówczas, gdy nie jest używane przez dłuższy czas.
12. Wykonanie wszystkich prac serwisowych należy zlecić wykwalifikowanemu personelowi. Naprawa w serwisie jest wymagana w przypadku jakiegokolwiek uszkodzenia urządzenia, takiego jak uszkodzenie przewodu zasilającego lub wtyczki, przedostania się do wnętrza urządzenia cieczy lub przedmiotów, narażenia urządzenia na działanie deszczu lub wilgoci, a także nieprawidłowego funkcjonowania albo upadku urządzenia.

Ostrzeżenia/przestrogi



Ten symbol umieszczony na produkcie oznacza, że w obudowie produktu znajdują się nieizolowane podzespoły pod wysokim napięciem, które mogą stwarzać ryzyko porażenia prądem elektrycznym.



Ten symbol umieszczony na produkcie oznacza, że w tym podręczniku znajdują się ważne instrukcje dotyczące obsługi i konserwacji.



Produkt zawiera małe części, które mogą spowodować zadławienie w przypadku połknięcia. Nie jest on odpowiedni dla dzieci w wieku poniżej 3 lat.



Produkt zawiera elementy magnetyczne. Aby dowiedzieć się, czy może to niekorzystnie wpływać na funkcjonowanie implantów medycznych, należy skonsultować się z lekarzem.

- Aby ograniczyć ryzyko pożaru oraz porażenia prądem, należy chronić urządzenie przed deszczem, cieciami i wilgocią.
- **NIE WOLNO** narażać produktu na zachlapanie i rozbryzgi ani umieszczać w jego pobliżu naczyń wypełnionych cieciami (np. wazonów).
- Należy zachować odpowiednią odległość produktu od ognia i źródeł ciepła. **NIE WOLNO** umieszczać źródeł otwartego ognia (np. zapalonych świec) na produkcie ani w jego pobliżu.
- **NIE WOLNO** dokonywać modyfikacji produktu bez zezwolenia.
- **NIE WOLNO** korzystać z produktu w połączeniu z falownikiem.
- Przewody głośnikowe i przewody połączeniowe dostarczone z tym systemem nie zostały zatwierdzone do instalacji w ścianach. Należy sprawdzić lokalne przepisy budowlane, aby ustalić właściwy typ przewodów i kabli wymaganych do instalacji w ścianach.
- Jeżeli urządzenie jest wyłączane przez wyjęcie wtyczki przewodu zasilającego lub przedłużacza z gniazda sieci elektrycznej, należy zapewnić możliwość swobodnego korzystania z tego elementu wyposażenia.



Urządzenia można używać tylko na wysokości poniżej 2000 metrów nad poziomem morza.

- W celach montażowych należy korzystać wyłącznie z uchwytu ściennego Bose Soundbar Wall Bracket.
- Nie wolno montować uchwytu na powierzchniach niedostatecznie solidnych lub stwarzających zagrożenia związane na przykład z instalacją elektryczną lub hydrauliczną. W przypadku wątpliwości związanych z montażem uchwytu należy skontaktować się z wykwalifikowanym instalatorem. Należy upewnić się, że uchwyt został zamontowany zgodnie z lokalnymi przepisami budowlanymi.
- Z uwagi na wymagania dotyczące wentylacji firma Bose nie zaleca umieszczania tego produktu w przestrzeniach zamkniętych, takich jak wnęki śienne lub szafki wnękowe.
- Uchwytu ani produktu nie wolno umieszczać w pobliżu źródeł ciepła, takich jak kominki, grzejniki, przewody kominowe lub inne urządzenia (na przykład wzmacniacze) wytwarzające ciepło.
- Etykieta produktu jest umieszczona na tylnym panelu obudowy głośnika.

UWAGA: Urządzenie zostało przetestowane i uznane za zgodne z wymaganiami dotyczącymi urządzeń cyfrowych klasy B, określonymi w części 15 przepisów komisji FCC. Te limity określono w celu zapewnienia uzasadnionej ochrony przed szkodliwymi zakłóceniami w instalacjach budynków mieszkalnych. Urządzenie wytwarza oraz wykorzystuje energię promieniowania o częstotliwości radiowej i może powodować zakłócenia komunikacji radiowej, jeżeli nie jest zainstalowane i użytkowane zgodnie z zaleceniami. Nie można jednak zagwarantować, że działanie niektórych instalacji nie będzie zakłócać. Jeżeli urządzenie zakłóca odbiór radiowy lub telewizyjny, co można sprawdzić poprzez jego wyłączenie i ponownie włączenie, zakłócenia tego typu można eliminować, korzystając z następujących metod:

- Zmiana ustawienia lub lokalizacji anteny odbiorczej.
- Zwiększenie odległości pomiędzy urządzeniem a odbiornikiem.
- Podłączenie urządzenia do gniazda sieci elektrycznej w innym obwodzie niż ten, do którego podłączony jest odbiornik.
- Skonsultowanie się z dystrybutorem lub doświadczonym technikiem radiowo-telewizyjnym w celu uzyskania pomocy technicznej.

Modyfikacje urządzenia, które nie zostały wyraźnie zatwierdzone przez firmę Bose Corporation, mogą spowodować anulowanie prawa użytkownika do korzystania z urządzenia.

To urządzenie jest zgodne z częścią 15 zasad komisji FCC oraz standardami RSS organizacji ISED Canada dotyczącymi licencji. Zezwolenie na użytkowanie urządzenia jest uzależnione od spełnienia następujących dwóch warunków:

(1) urządzenie nie może powodować szkodliwych zakłóceń i (2) musi być odporne na zakłócenia zewnętrzne, łącznie z zakłóceniami powodującymi nieprawidłowe funkcjonowanie.

To urządzenie jest zgodne z limitami narażenia na promieniowanie, określonymi przez komisję FCC i organizację ISED Canada. To urządzenie powinno być zainstalowane i obsługiwane z zachowaniem odległości co najmniej 20 cm między elementem promieniującym a ciałem użytkownika. Ten nadajnik nie powinien znajdować się w pobliżu innej anteny lub nadajnika, ani też nie powinien pracować w połączeniu z takimi urządzeniami.

CAN ICES-3 (B)/NMB-3(B)

CE Firma Bose Corporation niniejszym deklaruje, że ten produkt jest zgodny z podstawowymi wymaganiami i zaleceniami określonymi w dyrektywie 2014/53/UE oraz innych obowiązujących dyrektywach UE. Pełna treść deklaracji zgodności jest dostępna w następującej witrynie internetowej: www.Bose.com/compliance

Europa:

Zakres częstotliwości roboczej urządzenia 2400–2483,5 MHz:

Bluetooth: Maksymalna moc nadawcza: poniżej 20 dBm EIRP.

Bluetooth Low Energy: Maksymalna gęstość widmowa mocy: poniżej 10 dBm/MHz EIRP.

Zgodnie z wymaganiami dyrektywy 2009/125/WE, dotyczącej ekoprojektu dla produktów związanych z energią, produkt ten spełnia wymagania następujących norm i dokumentów: rozporządzenie (WE) nr 1275/2008 z późniejszymi zmianami wprowadzonymi przez rozporządzenie (UE) nr 801/2013.

Informacje dotyczące zasilania	Tryby zasilania	
	Tryb gotowości	Tryb gotowości sieciowej
Pobór mocy w określonym trybie zasilania przy 230 V / 50 Hz	< 0,5 W	<i>Bluetooth</i> [®] < 2,0 W
Czas, po którym urządzenie jest automatycznie przełączane do danego trybu	< 2,5 godz.	≤ 20 minut
Pobór mocy w trybie gotowości sieciowej przy 230 V / 50 Hz, gdy wszystkie porty sieci przewodowej są zajęte i zostały aktywowane wszystkie porty sieci bezprzewodowej	Nie dotyczy	< 2,0 W
Procedury aktywowania/dezaktywowania portu sieciowego. Dezaktywacja wszystkich sieci powoduje przełączenie do trybu gotowości.	<i>Bluetooth:</i> Aby dezaktywować, należy wyczyścić listę parowania, naciskając i przytrzymując przez 10 sekund przycisk <i>Bluetooth</i> . W celu aktywacji trzeba sparować urządzenie ze źródłem <i>Bluetooth</i> .	



Ten symbol oznacza, że produktu nie wolno utylizować razem z odpadami komunalnymi. Produkt należy dostarczyć do odpowiedniego miejsca zbiórki w celu recyklingu. Prawidłowa utylizacja i recykling ułatwiają ochronę zasobów naturalnych, ludzkiego zdrowia i środowiska naturalnego. Aby uzyskać więcej informacji na temat utylizacji i recyklingu tego produktu, należy skontaktować się z samorządem lokalnym, zakładem utylizacji odpadów lub sklepem, w którym produkt został zakupiony.

Rozporządzenie dotyczące urządzeń radiowych małej mocy

Artykuł XII

Zgodnie z rozporządzeniem dotyczącym urządzeń radiowych małej mocy bez zgody udzielonej przez NCC żadna firma, przedsiębiorstwo ani użytkownik nie ma prawa zmieniać częstotliwości, zwiększać mocy nadawczej ani modyfikować oryginalnych parametrów oraz sposobu działania zatwierdzonych urządzeń radiowych małej mocy.

Artykuł XIV

Urządzenia radiowe małej mocy nie powinny wpływać na bezpieczeństwo lotnicze ani zakłócać komunikacji służbowej. W przypadku stwierdzenia zakłóceń użytkownik ma obowiązek natychmiast zaprzestać użytkowania urządzenia do momentu ustąpienia zakłóceń. Komunikacja służbowa oznacza komunikację radiową prowadzoną zgodnie z ustawą Prawo telekomunikacyjne.

Urządzenia radiowe małej mocy muszą ulegać zakłóceniom pochodzącym z komunikacji służbowej lub urządzeń promieniujących w radiowym pasmie ISM.

NIE WOLNO samodzielnie wyjmować akumulatorowej baterii litowo-jonowej z tego urządzenia. W celu wyjęcia tego elementu należy skontaktować się z lokalnym sprzedawcą produktów firmy Bose lub z wykwalifikowanym technikiem.

Prosimy o wpisanie i zachowanie następujących informacji

Numer seryjny i numer modelu znajdują się na tylnym panelu obudowy głośnika.

Numer seryjny: _____

Numer modelu: _____

Należy zachować dowód zakupu razem z podręcznikiem użytkownika. Warto teraz zarejestrować zakupiony produkt firmy Bose. Można to zrobić w łatwy sposób, korzystając z witryny internetowej global.Bose.com/register.

Tabela substancji szkodliwych (ograniczenia obowiązujące w Chinach)

Nazwy i zawartość toksycznych lub szkodliwych substancji albo pierwiastków						
Nazwa części	Toksyczne lub szkodliwe substancje albo pierwiastki					
	Ołów (Pb)	Rtęć (Hg)	Kadm (Cd)	Sześciowartościowy chrom (Cr(VI))	Polibromowany bifenył (PBB)	Polibromowany difenyleter (PBDE)
Obwody drukowane (PCB)	X	0	0	0	0	0
Części metalowe	X	0	0	0	0	0
Części z tworzyw szt.	0	0	0	0	0	0
Głośniki	X	0	0	0	0	0
Przewody	X	0	0	0	0	0
Tę tabelę przygotowano zgodnie z wymaganiami normy SJ/T 11364. O: Oznacza, że zawartość danej substancji toksycznej lub szkodliwej we wszystkich materiałach jednorodnych, użytych w tej części, nie przekracza limitu określonego w normie GB/T 26572. X: Oznacza, że dana substancja toksyczna lub szkodliwa zawarta w co najmniej jednym z jednorodnych materiałów użytych w tej części przekracza limit określony w normie GB/T 26572.						

Tabela substancji szkodliwych (ograniczenia obowiązujące na Tajwanie)

Nazwa urządzenia: głośnik aktywny, oznaczenie typu: 431974						
Nazwa części	Substancje objęte ograniczeniami wraz z symbolami chemicznymi					
	Ołów (Pb)	Rtęć (Hg)	Kadm (Cd)	Sześciowartościowy chrom (Cr(VI))	Polibromowane bifenyle (PBB)	Polibromowane difenyletery (PBDE)
Obwody drukowane (PCB)	—	o	o	o	o	o
Części metalowe	—	o	o	o	o	o
Części z tworzyw szt.	o	o	o	o	o	o
Głośniki	—	o	o	o	o	o
Przewody	—	o	o	o	o	o
Uwaga 1: Symbol „o” oznacza, że zawartość procentowa substancji objętej ograniczeniem nie przekracza wartości referencyjnej. Uwaga 2: Symbol „—” oznacza, że do substancji objętej ograniczeniem zastosowanie ma wyłączenie.						

Data produkcji: Ósma cyfra numeru seryjnego oznacza rok produkcji. Na przykład cyfra „0” oznacza rok 2010 lub 2020.

Importer — Chiny: Bose Electronics (Shanghai) Company Limited, Part C, Plant 9, No. 353 North Riyang Road, China (Shanghai) Pilot Free Trade Zone

Importer — UE: Bose Products B.V., Gorslaan 60, 1441 RG Purmerend, The Netherlands

Importer — Tajwan: Bose Taiwan Branch, 9F-A1, No.10, Section 3, Minsheng East Road, Taipei City 104, Tajwan Numer telefonu: +886-2-2514 7676

Importer — Meksyk: Bose de México, S. de R.L. de C.V., Paseo de las Palmas 405-204, Lomas de Chapultepec, 11000 México, D.F. Numer telefonu: +5255 (5202) 3545

Zasilanie: 100–240 V ~ 50/60 Hz, 36 W

Numer modelu: 431974

Identyfikator CMIIT ID jest podany na etykiecie produktu na tylnym panelu obudowy głośnika.

Informacje dotyczące zabezpieczeń

Ten produkt zawiera oprogramowanie. Firma Bose może okresowo udostępniać aktualizacje, łącznie z aktualizacjami umożliwiającymi usunięcie luk w zabezpieczeniach, które mogą niekorzystnie wpływać na funkcjonowanie produktu. Użytkownik jest zobowiązany do stosowania aktualizacji dla produktów, z których korzysta, udostępnianych przez Dział Obsługi Klientów firmy Bose w następującej witrynie internetowej: worldwide.Bose.com/contact

Znak słowny i logo *Bluetooth*® są zastrzeżonymi znakami towarowymi firmy Bluetooth SIG, Inc., używanymi przez firmę Bose Corporation na mocy licencji. Inne znaki towarowe i nazwy handlowe należą do odpowiednich właścicieli.

 **DOLBY AUDIO**™ Dolby, Dolby Audio i symbol podwójnego D są znakami towarowymi firmy Dolby Laboratories.

 **HDMI**™ HDMI, HDMI High-Definition Multimedia Interface i logo HDMI są znakami towarowymi lub zastrzeżonymi znakami towarowymi firmy HDMI Licensing Administrator, Inc.

Bose, Bose Bass Module, Bose Soundbar Wall Bracket i Bose TV Speaker są znakami towarowymi firmy Bose Corporation.

Siedziba główna firmy Bose Corporation: 1-877-230-5639

© 2020 Bose Corporation. Żadnej części tego dokumentu nie wolno powielać, modyfikować, rozpowszechniać ani w inny sposób wykorzystywać bez uprzedniego uzyskania pisemnego zezwolenia.

FreeRTOS Kernel V10.0.1

Copyright (C) 2017 Amazon.com, Inc. or its affiliates. All Rights Reserved.

Permission is hereby granted, free of charge, to any person obtaining a copy of this software and associated documentation files (the "Software"), to deal in the Software without restriction, including without limitation the rights to use, copy, modify, merge, publish, distribute, sublicense, and/or sell copies of the Software, and to permit persons to whom the Software is furnished to do so, subject to the following conditions:

The above copyright notice and this permission notice shall be included in all copies or substantial portions of the Software.

THE SOFTWARE IS PROVIDED "AS IS", WITHOUT WARRANTY OF ANY KIND, EXPRESS OR IMPLIED, INCLUDING BUT NOT LIMITED TO THE WARRANTIES OF MERCHANTABILITY, FITNESS FOR A PARTICULAR PURPOSE AND NONINFRINGEMENT. IN NO EVENT SHALL THE AUTHORS OR COPYRIGHT HOLDERS BE LIABLE FOR ANY CLAIM, DAMAGES OR OTHER LIABILITY, WHETHER IN AN ACTION OF CONTRACT, TORT OR OTHERWISE, ARISING FROM, OUT OF OR IN CONNECTION WITH THE SOFTWARE OR THE USE OR OTHER DEALINGS IN THE SOFTWARE.

<http://www.FreeRTOS.org>

<http://aws.amazon.com/freertos>

Heatshrink-0.4.1

Copyright (c) 2011-2015 Scott Vokes <vokes.s@gmail.com>

Permission to use, copy, modify, and/or distribute this software for any purpose with or without fee is hereby granted, provided that the above copyright notice and this permission notice appear in all copies.

THE SOFTWARE IS PROVIDED "AS IS" AND THE AUTHOR DISCLAIMS ALL WARRANTIES WITH REGARD TO THIS SOFTWARE INCLUDING ALL IMPLIED WARRANTIES OF MERCHANTABILITY AND FITNESS. IN NO EVENT SHALL THE AUTHOR BE LIABLE FOR ANY SPECIAL, DIRECT, INDIRECT, OR CONSEQUENTIAL DAMAGES OR ANY DAMAGES WHATSOEVER RESULTING FROM LOSS OF USE, DATA OR PROFITS, WHETHER IN AN ACTION OF CONTRACT, NEGLIGENCE OR OTHER TORTIOUS ACTION, ARISING OUT OF OR IN CONNECTION WITH THE USE OR PERFORMANCE OF THIS SOFTWARE.

ZAWARTOŚĆ PAKIETU Z PRODUKTEM

Zawartość pakietu z produktem.....	11
------------------------------------	----

UMIESZCZANIE GŁOŚNIKA

Zalecenia.....	12
Montaż ścienny głośnika.....	13
Dostosowywanie dźwięku po montażu ściennym.....	13

KONFIGUROWANIE GŁOŚNIKA

Opcje połączeń przewodowych.....	14
Podłączanie głośnika do telewizora.....	15
Opcja 1: przewód optyczny.....	15
Opcja 2: przewód HDMI™ ARC (nieuwzględniony w pakiecie z produktem).....	16
Podłączanie zasilania głośnika.....	17
Wyłączanie głośników telewizora.....	18
Sprawdzanie dźwięku.....	18

ELEMENTY STEROWANIA GŁOŚNIKIEM

Funkcje pilota zdalnego sterowania.....	19
Zasilanie.....	20
Automatyczne uaktywnianie.....	21
Głośność.....	22
Źródła.....	23
Tryb dialogowy.....	24
Dostosowywanie niskich tonów.....	25
Resetowanie niskich tonów.....	26

POŁĄCZENIA BLUETOOTH®

Ustanawianie połączenia z urządzeniem przenośnym	27
Rozłączanie połączenia urządzenia przenośnego.....	28
Ponowne ustanawianie połączenia z urządzeniem przenośnym.....	28
Ustanawianie połączenia z dodatkowym urządzeniem przenośnym	29
Czyszczenie listy urządzeń głośnika	29

STAN GŁOŚNIKA

Stan połączenia <i>Bluetooth</i>	30
Stan odtwarzania multimediiów i głośności.....	31
Stan aktualizacji i błędy	31

FUNKCJE ZAAWANSOWANE

Podłączanie akcesoriów (opcjonalne).....	32
------------------------------------------	----

KONFIGURACJA ALTERNATYWNA

Telewizor bez złącza optycznego lub HDMI	33
Telewizor jest wyposażony tylko w złącze analogowe.....	33
Telewizor jest wyposażony tylko w złącze słuchawkowe.....	34

KONSERWACJA

Wymiana baterii pilota zdalnego sterowania	35
Czyszczenie głośnika	36
Części zamienne i akcesoria	36
Ograniczona gwarancja.....	36

ROZWIĄZYWANIE PROBLEMÓW

Podstawowe rozwiązania	37
Inne rozwiązania.....	37

ZAWARTOŚĆ PAKIETU Z PRODUKTEM

Sprawdź, czy w pakiecie znajdują się poniższe elementy:



Bose TV Speaker



Pilot zdalnego sterowania głośnika
Bose TV Speaker (baterie w zestawie)

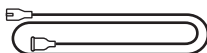

Przewód zasilający*

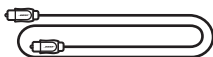

Przewód optyczny

* Produkt może zostać dostarczony z wieloma przewodami zasilającymi.
Użyj odpowiedniego przewodu zasilającego zależnie od regionu.

UWAGA: Nie wolno korzystać z produktu, jeżeli jakkolwiek jego część jest uszkodzona. W takiej sytuacji należy powiadomić autoryzowanego dystrybutora produktów firmy Bose lub Dział Obsługi Klientów tej firmy.

Skorzystaj z następującej witryny internetowej:
worldwide.Bose.com/Support/TVS

ZALECENIA

- Umieść głośnik poza metalowymi szafkami, z dala od nich oraz innego wyposażenia audio/wideo i bezpośrednich źródeł ciepła.
- Umieść głośnik bezpośrednio pod telewizorem (zalecane) lub nad nim, tak aby osłona głośnika była skierowana w stronę pomieszczenia.
- Ustaw głośniki na gumowych podkładkach na stabilnej i równej powierzchni. Aby zapewnić prawidłowe podparcie, obie stopki muszą znajdować się na powierzchni. Wibracje mogą powodować przesuwanie głośnika (zwłaszcza na gładkiej powierzchni z marmuru, szkła czy wypolerowanego drewna).
- Jeżeli głośnik znajduje się na półce lub stoliku telewizora, umieść przedni panel głośnika jak najbliższej przedniej krawędzi półki lub stolika, aby zapewnić optymalną jakość dźwięku.
- Tylny panel obudowy głośnika musi znajdować się w odległości co najmniej 1 cm od innych powierzchni. Zasłonięcie otworów znajdujących się na tym panelu niekorzystnie wpływa na jakość dźwięku.
- Sprawdź, czy w pobliżu znajduje się gniazdo sieci elektrycznej.
- Aby zapobiec zakłócaniu łączności bezprzewodowej, umieść inne urządzenia bezprzewodowe w odległości 0,3–0,9 m od głośnika.
- Aby zapewnić najwyższą jakość dźwięku, NIE umieszczaj głośnika w szafce ani ukośnie w narożniku.
- NIE umieszczaj żadnych przedmiotów na głośniku.

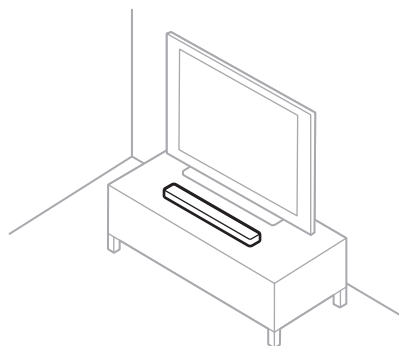

PRZESTROGA: Podczas korzystania z głośnika NIE wolno ustawiać go na panelu przednim, tylnym ani górnym.

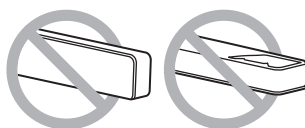

MONTAŻ ŚCIENNY GŁOŚNIKA

Głośnik można zamocować na ścianie. Aby kupić uchwyt ścienny Bose Soundbar Wall Bracket, należy skontaktować się z autoryzowanym dystrybutorem firmy Bose.

Skorzystaj z następującej witryny internetowej: worldwide.Bose.com/Support/TVS

PRZESTROGA: NIE należy używać żadnego innego osprzętu do montażu głośnika.

Dostosowywanie dźwięku po montażu ściennym

Na pilocie zdalnego sterowania naciśnij przycisk trybu dialogowego  i przytrzymaj go przez 5 sekund do chwili, gdy bursztynowy wskaźnik TV na głośniku zacznie migać.



OPCJE POŁĄCZEŃ PRZEWODOWYCH

Telewizor można podłączyć do głośnika przy użyciu dwóch rodzajów przewodów.

- **Opcja 1:** przewód optyczny
- **Opcja 2:** przewód HDMI ARC (nieuwzględniony w pakiecie z produktem)

UWAGI:

- Korzystając ze złącza HDMI ARC (Audio Return Channel) telewizora, można sterować funkcjami zasilania, głośności i wyciszania głośnika przy użyciu pilota zdalnego sterowania telewizora.
- Jeżeli telewizor nie jest wyposażony w złącze optyczne ani HDMI, zobacz „Konfiguracja alternatywna” na str. 33.

1. Znajdź na tylnym panelu telewizora złącze **Audio OUT** (optyczne) lub **HDMI IN**.

UWAGA: Panel złączy telewizora może różnić się od przedstawionego. Należy zwrócić uwagę na kształt złącza.

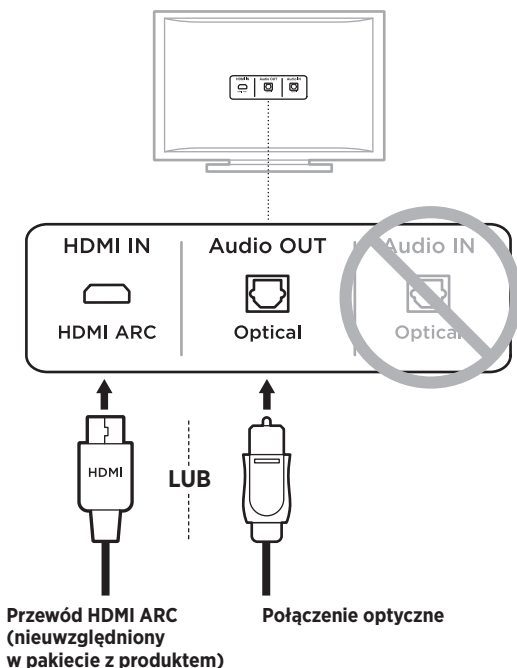

2. Wybierz przewód audio.

PODŁĄCZANIE GŁOŚNIKA DO TELEWIZORA

Opcja 1: przewód optyczny

1. Zdejmij kołpaki ochronne z obu zakończeń przewodu optycznego.

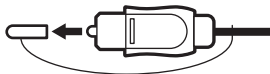

PRZESTROGA: Należy upewnić się, że z obu zakończeń przewodu optycznego zostały zdjęte kołpaki ochronne. Włożenie wtyczki w nieprawidłowy sposób lub bez uprzedniego zdjęcia kołpaka może spowodować uszkodzenie wtyczki i/lub złącza.

2. Ustaw wtyczkę zgodnie ze złączem **Optical OUT** telewizora i ostrożnie włóż wtyczkę do złącza.
3. Przytrzymaj wtyczkę przewodu optycznego, tak aby logo Bose było skierowane w dół.
4. Ustaw wtyczkę zgodnie ze złączem **OPTICAL IN** głośnika i ostrożnie włóż wtyczkę do złącza.

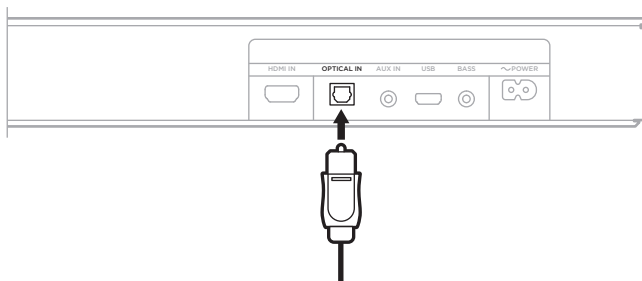

UWAGA: Osłona złącza uchyla się do wewnątrz podczas wkładania wtyczki.

5. Zdecydowanie dociśnij wtyczkę w złączu, tak aby została zablokowana w odpowiednim położeniu.



Opcja 2: przewód HDMI ARC (nieuwzględniony w pakiecie z produktem)

1. Podłącz przewód HDMI do złącza **HDMI ARC** telewizora.

UWAGA: Jeżeli nie podłączysz głośnika do złącza HDMI ARC (Audio Return Channel) telewizora, głośnik nie będzie emitować dźwięku. Jeżeli telewizor nie jest wyposażony w złącze HDMI ARC, należy podłączyć głośnik dostarczonym w pakiecie przewodem optycznym (zob. str. 15).

2. Podłącz drugie zakończenie przewodu do złącza **HDMI IN** głośnika.

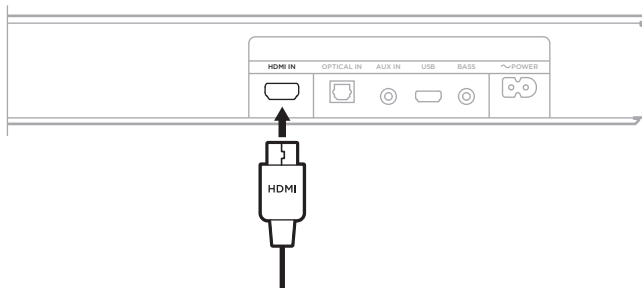

PODŁĄCZANIE ZASILANIA GŁOŚNIKA

1. Podłącz przewód zasilający do złącza \sim **POWER** na tylnym panelu obudowy głośnika.
2. Podłącz drugie zakończenie przewodu zasilającego do gniazda sieci elektrycznej.

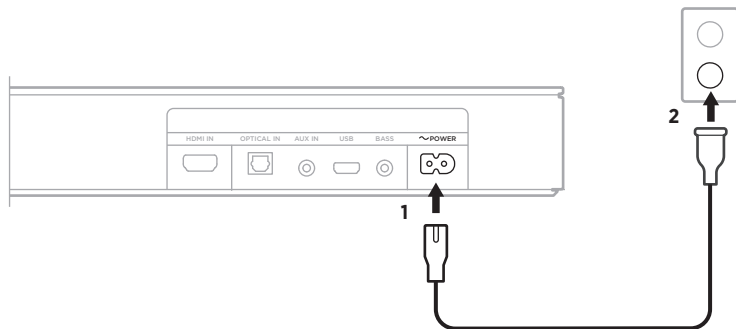

Zasilanie głośnika zostanie włączone i zostanie odtworzony sygnał dźwiękowy.

WYŁĄCZANIE GŁOŚNIKÓW TELEWIZORA

Aby zapobiec zniekształceniu dźwięku, należy wyłączyć głośniki telewizora.

Więcej informacji można znaleźć w podręczniku użytkownika telewizora.

PORADA: Ustawienia audio są zazwyczaj dostępne w menu telewizora.

SPRAWDZANIE DŹWIĘKU

1. Włącz telewizor.
2. Jeżeli używany jest tuner telewizji kablowej/satelitarnej lub inne źródło dodatkowe:
 - a. Włącz to źródło.
 - b. Wybierz odpowiednie wejście telewizora.
3. Włącz zasilanie głośnika (zob. str. 20).

Głośnik odtworzy sygnał dźwiękowy.
4. Naciśnij przycisk  pilota zdalnego sterowania głośnika.

Głośniki telewizora ani głośnik nie odtwarzają dźwięku.

UWAGA: Jeżeli nie słyszysz dźwięku z głośnika ani głośników telewizora, zobacz str. 37.

FUNKCJE PILOTA ZDALNEGO STEROWANIA

Pilot umożliwia sterowanie głośnikiem i połączeniami *Bluetooth*.

Przycisk zasilania (zob. str. 20)



Przycisk TV (zob. str. 23)

Zwiększanie głośności
(zob. str. 22)



Przycisk *Bluetooth* (zob. str. 27)

Zmniejszanie głośności
(zob. str. 22)



Dostosowanie niskich tonów
(zob. str. 25)

Wyciszenie / anulowanie
wyciszenia (zob. str. 22)



Tryb dialogowy (zob. str. 23)

BOSE

Zasilanie

Aby włączyć/wyłączyć głośnik, należy na pilocie zdalnego sterowania nacisnąć przycisk zasilania .



Po włączeniu zasilania głośnik jest domyślnie przełączany do ostatnio używanego źródła.

UWAGI:

- Podłączenie głośnika do gniazda sieci elektrycznej powoduje automatyczne włączenie zasilania głośnika.
- Po włączeniu zasilania po raz pierwszy głośnik domyślnie korzysta ze źródła TV .

Automatyczne uaktywnianie

Głośnik można skonfigurować do włączania zasilania po odebraniu sygnału dźwiękowego.

Aby przełączyć do trybu automatycznego uaktywniania lub domyślnych ustawień zasilania, należy nacisnąć przycisk zasilania  na pilocie zdalnego sterowania i przytrzymać go do chwili, gdy zostanie odtworzony sygnał dźwiękowy, a bursztynowe wskaźniki TV i *Bluetooth* głośnika migną trzy razy.





Głośność



FUNKCJA	PROCEDURA
Zwiększanie głośności	Naciśnij przycisk +. UWAGA: Aby szybko zwiększyć głośność, naciśnij i przytrzymaj przycisk +.
Zmniejszanie głośności	Naciśnij przycisk —. UWAGA: Aby szybko zmniejszyć głośność, naciśnij i przytrzymaj przycisk —.
Wyciszenie / anulowanie wyciszenia	Naciśnij przycisk ✕. Gdy dźwięk jest wyciszony, wskaźnik źródła głośnika (TV lub <i>Bluetooth</i>) miga do chwili, gdy wyciszenie zostanie anulowane (zob. str. 31). PORADA: Można też nacisnąć przycisk + w celu anulowania wyciszenia dźwięku.

Źródła

Pilot umożliwia sterowanie połączeniami TV i *Bluetooth*.

Aby wybrać źródło, należy na pilocie nacisnąć odpowiedni przycisk (TV  lub *Bluetooth* .



TRYB DIALOGOWY

Tryb dialogowy zapewnia lepszą jakość dźwięku dialogów i głosu w filmach, programach telewizyjnych i podcastach dzięki korekcji równowagi tonalnej systemu.

Aby przełączyć do trybu dialogowego lub domyślnych ustawień audio, należy nacisnąć przycisk trybu dialogowego .



Gdy tryb dialogowy jest włączony, zielony wskaźnik bieżącego źródła jest włączony (zob. str. 30).

UWAGA: Gdy tryb dialogowy zostanie włączony dla bieżącego źródła, pozostanie włączony dla bieżącego źródła nawet po przełączeniu do innego źródła lub wyłączeniu głośnika. Aby wyłączyć tryb dialogowy dla danego źródła, należy ponownie nacisnąć przycisk trybu dialogowego .

DOSTOSOWYWANIE NISKICH TONÓW

1. Na pilocie zdalnego sterowania naciśnij przycisk **BASS**.



Wskaźniki TV i *Bluetooth* głośnika migną trzy razy.

2. Dostosuj ustawienia niskich tonów, wykonując jedną z następujących czynności:
 - Naciśnij przycisk zwiększania głośności +, aby zwiększyć natężenie niskich tonów.
 - Naciśnij przycisk zmniejszania głośności —, aby zmniejszyć natężenie niskich tonów.

Wskaźniki TV i *Bluetooth* głośnika sygnalizują bieżące ustawienie niskich tonów.

USTAWIENIE NISKICH TONÓW	TV	Bluetooth
2 (maksimum)	■	□
1	■	□
0 (ustawienie domyślne)	◀ □ ▶	◀ □ ▶
-1	□	■
-2 (minimum)	□	■

3. Naciśnij przycisk **BASS**.

Głośnik zapisze bieżące ustawienie niskich tonów.

UWAGA: Aby uzyskać optymalną jakość dźwięku w programach zawierających tylko dialogi, takich jak wiadomości i talk show, zobacz „Tryb dialogowy” na str. 24.

RESETOWANIE NISKICH TONÓW

Naciśnij przycisk **BASS** na pilocie zdalnego sterowania i przytrzymaj go do chwili, gdy wskaźniki TV i *Bluetooth* głośnika migną trzy razy.



Zostaną przywrócone oryginalne ustawienia fabryczne niskich tonów.

Technologia bezprzewodowa *Bluetooth* umożliwia strumieniowe przesyłanie muzyki z urządzeń przenośnych, takich jak smartfony, tablety i laptopy. Aby strumieniowo przesyłać muzykę z urządzenia, należy je połączyć z głośnikiem.

USTANAWIANIE POŁĄCZENIA Z URZĄDZENIEM PRZENOŚNYM

1. Należy nacisnąć przycisk *Bluetooth*  na pilocie zdalnego sterowania.



Niebieski wskaźnik *Bluetooth* głośnika będzie migać powoli.

2. Włącz funkcję *Bluetooth* w urządzeniu przenośnym.

PORADA: Menu *Bluetooth* znajduje się zwykle w menu Ustawienia.

3. Wybierz głośnik z listy urządzeń.



Po ustanowieniu połączenia zostanie odtworzony sygnał dźwiękowy. Biały wskaźnik *Bluetooth* zostanie włączony. Pozycja Bose TV Speaker pojawi się na liście urządzenia przenośnego.

ROZŁĄCZANIE POŁĄCZENIA URZĄDZENIA PRZENOŚNEGO

Aby rozłączyć połączenie z głośnikiem, należy skorzystać z menu *Bluetooth* urządzenia przenośnego.

PORADA: Połączenie można też rozłączyć, wyłączając funkcję *Bluetooth* urządzenia przenośnego. Wyłączenie funkcji *Bluetooth* powoduje rozłączenie połączeń ze wszystkimi pozostałymi urządzeniami.

PONOWNE USTANAWIANIE POŁĄCZENIA Z URZĄDZENIEM PRZENOŚNYM

Naciśnij przycisk *Bluetooth* \otimes na pilocie zdalnego sterowania.

Głośnik podejmie próbę połączenia się z ostatnio podłączonym urządzeniem. Podczas łączenia biały wskaźnik *Bluetooth* głośnika miga.

UWAGI:

- Upewnij się, że funkcja *Bluetooth* jest włączona w urządzeniu przenośnym.
- Urządzenie musi znajdować się w odległości maksymalnie 9 m od głośnika i musi być włączone.

USTANAWIANIE POŁĄCZENIA Z DODATKOWYM URZĄDZENIEM PRZENOŚNYM

Na liście urządzeń głośnika można zapisać maksymalnie osiem urządzeń, przy czym aktywne połączenie może być jednocześnie nawiązane z nie więcej niż dwoma urządzeniami.

UWAGA: Dźwięk można odtwarzać równocześnie tylko z jednego urządzenia.

1. Na pilocie zdalnego sterowania naciśnij przycisk *Bluetooth*  i przytrzymaj go do chwili, gdy niebieski wskaźnik *Bluetooth* zacznie migać powoli.



2. Wybierz głośnik Bose TV Speaker z listy urządzeń na urządzeniu przenośnym.

UWAGA: Upewnij się, że funkcja *Bluetooth* jest włączona w urządzeniu przenośnym.

CZYSZCZENIE LISTY URZĄDZEŃ GŁOŚNIKA

1. Naciśnij przycisk  na pilocie i przytrzymaj go przez 10 sekund do chwili, gdy zostanie odtworzony sygnał dźwiękowy.
2. Usuń głośnik Bose TV Speaker z listy *Bluetooth* urządzenia.

Wszystkie urządzenia zostaną wyczyszczone, a głośnik będzie gotowy do połączenia (zob. str. 27).



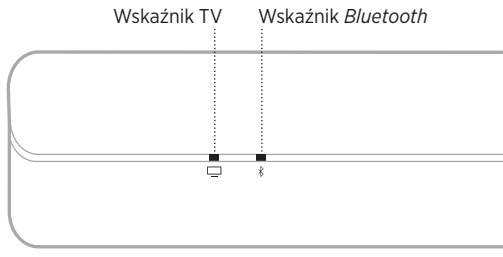





Wskaźniki na przednim panelu głośnika sygnalizują stan głośnika.



UWAGA: Wskaźniki sygnalizują stan najwyższego priorytetu bieżących źródeł.

STAN POŁĄCZENIA *BLUETOOTH*

Informacje o stanie połączenia *Bluetooth* urządzeń przenośnych.

WSKAŹNIK			STAN SYSTEMU
Niebieski wskaźnik <i>Bluetooth</i> miga powoli			Gotowość do połączenia
Biały wskaźnik <i>Bluetooth</i> miga			Łączenie
Biały wskaźnik <i>Bluetooth</i> jest włączony			Połączone









STAN ODTWARZANIA MULTIMEDIÓW I GŁOŚNOŚCI

Informacje o stanie głośnika podczas sterowania odtwarzaniem multimedialnych treści i głośnością.

WSKAŹNIK			STAN SYSTEMU
Zielony wskaźnik TV jest włączony			Tryb dialogowy jest włączony dla telewizora
Zielony wskaźnik Bluetooth jest włączony			Tryb dialogowy jest włączony dla podłączonego urządzenia Bluetooth
Oba białe wskaźniki migają powoli			Włączanie/wyłączanie zasilania
Biały wskaźnik TV miga			Zmiana głośności telewizora
Biały wskaźnik Bluetooth miga			Zmiana głośności podłączonego urządzenia Bluetooth
Biały wskaźnik TV miga powoli			Wyciszenie dźwięku telewizora
Biały wskaźnik Bluetooth miga powoli			Wyciszenie dźwięku podłączonego urządzenia Bluetooth

STAN AKTUALIZACJI I BŁĘDY

Informacje o stanie aktualizacji oprogramowania i błędach.

WSKAŹNIK			STAN SYSTEMU
Bursztynowy wskaźnik TV miga			Aktualizowanie głośnika
Bursztynowy wskaźnik TV miga trzy razy			Aktualizacja została ukończona
Czerwony wskaźnik TV miga			Błąd głośnika — odłącz zasilanie, a następnie podłącz je ponownie. Jeżeli problem nie zostanie rozwiązany, skontaktuj się z Działem Obsługi Klientów firmy Bose.

PODŁĄCZANIE AKCESORIÓW (OPCJONALNE)

Aksesoria można podłączać do głośnika przewodem audio 3,5 mm (nieuwzględnionym w pakiecie z produktem) Aby uzyskać więcej informacji, skorzystaj z podręcznika użytkownika danego akcesorium.

Moduł basowy Bose Bass Module 500: worldwide.Bose.com/Support/BASS500

Moduł basowy Bose Bass Module 700: worldwide.Bose.com/Support/BASS700

UWAGA: Podłącz moduł basowy do złącza **BASS** na tylnym panelu obudowy głośnika. Nie podłączaj do złącza **AUX IN**.

TELEWIZOR BEZ ZŁĄCZA OPTYCZNEGO LUB HDMI

Niektóre telewizory nie są wyposażone w złącze optyczne lub HDMI. Należy zastosować alternatywną konfigurację podłączenia telewizora do głośnika.

PROBLEM	PROCEDURA
Telewizor jest wyposażony tylko w złącze analogowe	Podłącz telewizor przewodem stereofonicznym z wtykami 3,5 mm/RCA (nieuwzględnionym w pakiecie z produktem). Zobacz „Telewizor jest wyposażony tylko w złącze analogowe”.
Telewizor jest wyposażony tylko w złącze słuchawkowe	Podłącz telewizor przewodem stereofonicznym z wtykami 3,5 mm (nieuwzględnionym w pakiecie z produktem). Zobacz „Telewizor jest wyposażony tylko w złącze słuchawkowe” na str. 34.

Telewizor jest wyposażony tylko w złącze analogowe

Jeżeli telewizor jest wyposażony tylko w złącza analogowe (czerwone i białe), należy podłączyć go do głośnika przewodem stereofonicznym z wtykami 3,5 mm/RCA (nieuwzględnionym w pakiecie z produktem).

1. Jeżeli telewizor jest podłączony do głośnika, odłącz telewizor.
2. Podłącz wtyk RCA przewodu analogowego do złącz RCA Audio OUT (czerwonego i białego) telewizora.
3. Podłącz wtyczkę stereofoniczną do złącza AUX IN głośnika.

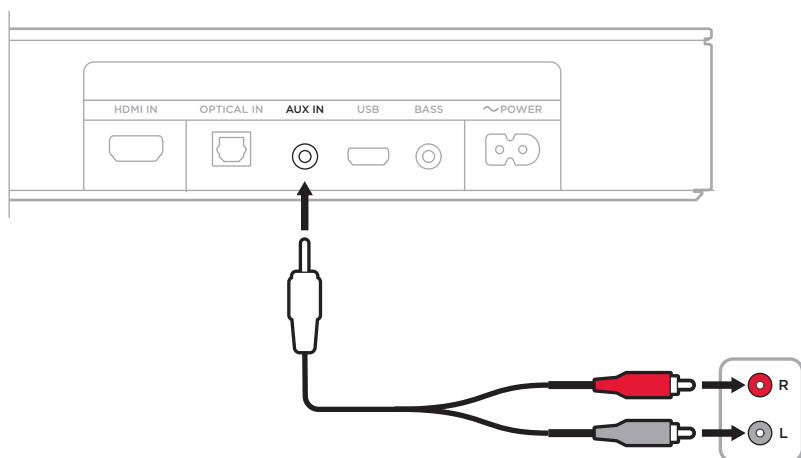

Telewizor jest wyposażony tylko w złącze słuchawkowe

Jeżeli telewizor jest wyposażony tylko w złącze słuchawkowe, należy podłączyć go do głośnika przewodem stereofonicznym z wtykami 3,5 mm (nieuwzględnionym w pakiecie z produktem).

1. Podłącz wtyk 3,5 mm przewodu optycznego do złącza słuchawkowego telewizora.
2. Podłącz drugie zakończenie przewodu do złącza AUX IN głośnika.

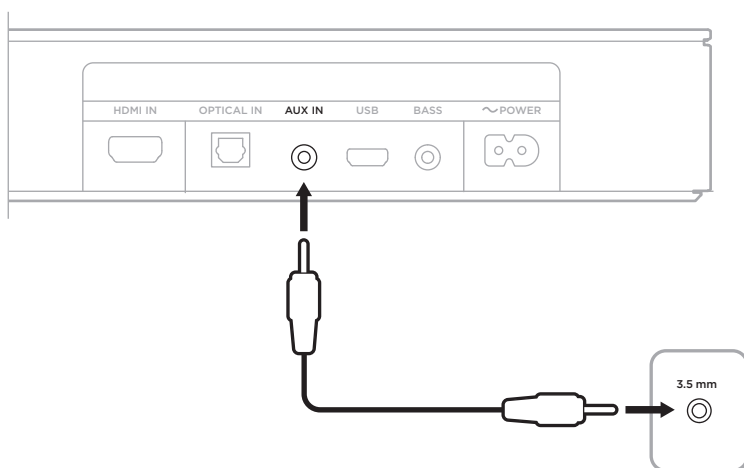

3. Upewnij się, że głośniki telewizora są włączone.
Aby uzyskać więcej informacji, skorzystaj z podręcznika użytkownika telewizora.
4. Aby zapewnić optymalną regulację głośności głośnika:
 - a. Ustaw głośność telewizora na poziomie 75 procent wartości maksymalnej.
 - b. Ustaw głośność głośnika pilotem zdalnego sterowania głośnika.

WYMIANA BATERII PILOTA ZDALNEGO STEROWANIA

1. Obróć monetą pokrywę zasobnika na baterie przeciwnie do kierunku ruchu wskazówek zegara i zdejmij pokrywę.

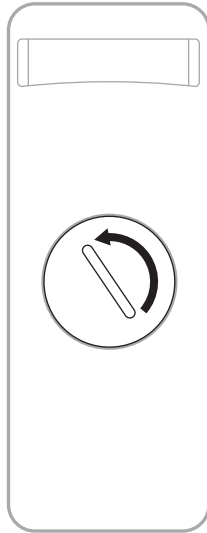

2. Włóż nową baterię, tak aby płaska strona baterii z symbolem „+” była skierowana w górę.

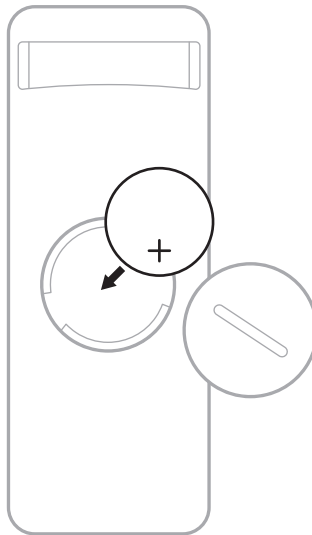

UWAGA: Należy korzystać wyłącznie z zatwierdzonych (np. z certyfikatem UL) baterii litowych CR2032 lub DL2032 o napięciu 3 V.

3. Załóż pokrywę i obróć ją zgodnie z kierunkiem ruchu wskazówek zegara, tak aby została zablokowana w odpowiednim położeniu.

CZYSZCZENIE GŁOŚNIKA

Obudowę głośnika należy czyścić miękką, suchą ściereczką.

PRZESTROGI:

- NIE wolno dopuścić do rozlania cieczy na głośniku lub w otworach w jego obudowie.
- NIE wolno wdmuchiwać powietrza do głośnika.
- NIE wolno czyścić głośnika odkurzaczem.
- NIE wolno używać aerozoli w pobliżu głośnika.
- NIE wolno używać rozpuszczalników, chemikaliów ani środków czyszczących zawierających alkohol, amoniak lub materiały ściernie.
- Nie wolno dopuścić do przedostania się przedmiotów do otworów w obudowie.

CZĘŚCI ZAMIENNE I AKCESORIA

Części zamienne i akcesoria można zamówić w Dziale Obsługi Klientów firmy Bose.

Skorzystaj z następującej witryny internetowej: worldwide.Bose.com/Support/TVS

OGRANICZONA GWARANCJA

Głośnik jest objęty ograniczoną gwarancją. Aby uzyskać więcej informacji na temat ograniczonej gwarancji, skorzystaj z witryny internetowej global.Bose.com/warranty.

Aby uzyskać więcej informacji na temat rejestrowania produktów, skorzystaj z witryny internetowej global.Bose.com/register. Rezygnacja z rejestracji nie wpływa na uprawnienia wynikające z ograniczonej gwarancji.

PODSTAWOWE ROZWIĄZANIA

W przypadku problemów z głośnikiem wykonaj następujące czynności:

- Upewnij się, że głośnik jest podłączony do czynnego gniazda sieci elektrycznej.
- Upewnij się, że wszystkie przewody są prawidłowo podłączone do odpowiednich złączy.
- Sprawdź wskaźniki stanu (zob. str. 30).
- Ustaw głośnik w odległości 0,3–0,9 m od potencjalnych źródeł zakłóceń (routerów i telefonów bezprzewodowych, telewizorów, kuchenek mikrofalowych itp.).
- Ustaw głośnik zgodnie z zaleceniami (zob. str. 12).

INNE ROZWIĄZANIA

Jeżeli nie można rozwiązać problemu, należy skorzystać z poniższej tabeli zawierającej informacje dotyczące symptomów typowych problemów i możliwych sposobów ich rozwiązania. Jeżeli nie można rozwiązać problemu, należy skontaktować się z Działem Obsługi Klientów firmy Bose.

Skorzystaj z następującej witryny internetowej: worldwide.Bose.com/contact

PROBLEM	ROZWIĄZANIE
Brak złącza HDMI ARC lub optycznego w telewizorze	Zastosuj alternatywną konfigurację podłączenia telewizora do głośnika (zob. str. 33).
Zasilanie głośnika nie jest włączane	Podłącz przewód zasilający do innego gniazda sieci elektrycznej. Użyj pilota do włączenia zasilania głośnika (zob. str. 20). Odłącz przewody zasilające głośnika i opcjonalnego modułu basowego, odczekaj 30 sekund, a następnie podłącz je prawidłowo do czynnego gniazda sieci elektrycznej.
Pilot działa nieprawidłowo lub nie działa	Wymień baterię (zob. str. 35). Sprawdź, czy pilot znajduje się w odległości nie większej niż 6 m od głośnika. Upewnij się, że żadne przeszkody nie znajdują się między pilotem a głośnikiem. Upewnij się, że wybrano odpowiednie źródło, naciskając przycisk głośności na pilocie i sprawdzając, czy miga odpowiedni wskaźnik źródła głośnika.

PROBLEM	ROZWIĄZANIE
<p>Przerywany dźwięk lub brak dźwięku z głośnika</p>	<p>Jeżeli wskaźnik TV lub <i>Bluetooth</i> miga, dźwięk głośnika jest wyciszony. Naciśnij przycisk wyciszenia , aby anulować wyciszenie dźwięku głośnika.</p> <p>Upewnij się, że urządzenie przenośne nie jest wyciszone.</p> <p>Zwiększ głośność głośnika (zob. str. 22) lub urządzenia przenośnego.</p> <p>Przełącz do innego źródła (zob. str. 23).</p> <p>Odtwórz audio z innej aplikacji lub usługi muzycznej.</p> <p>Ponownie uruchom urządzenie przenośne.</p> <p>Upewnij się, że korzystasz ze zgodnego urządzenia przenośnego <i>Bluetooth</i>.</p> <p>Nie można ustanowić połączenia słuchawek <i>Bluetooth</i> z głośnikiem.</p> <p>Upewnij się, że przewód HDMI głośnika jest podłączony do złącza telewizora z oznaczeniem HDMI ARC (Audio Return Channel), a nie do standardowego złącza HDMI. Jeżeli telewizor nie jest wyposażony w złącze HDMI ARC, podłącz głośnik przewodem optycznym (zob. str. 14).</p> <p>Jeżeli głośnik jest podłączony do złącza HDMI ARC telewizora, upewnij się, że w menu systemu telewizora włączono funkcję Consumer Electronics Control (CEC). Funkcja CEC może się nazywać inaczej w telewizorach innych producentów. Skorzystaj z podręcznika użytkownika telewizora.</p> <p>Wyłącz zasilanie telewizora, odłącz przewód HDMI głośnika od złącza HDMI ARC telewizora, a następnie podłącz go ponownie. Włącz zasilanie telewizora.</p> <p>Podłącz przewód optyczny do złącza telewizora z oznaczeniem Output lub OUT, a nie Input lub IN.</p> <p>Odłącz przewody zasilające głośnika i opcjonalnego modułu basowego, odczekaj 30 sekund, a następnie podłącz je prawidłowo do czynnego gniazda sieci elektrycznej.</p>
<p>Brak dźwięku z modułu basowego</p>	<p>Upewnij się, że moduł basowy jest podłączony do zasilania.</p> <p>Upewnij się, że moduł basowy jest podłączony do złącza BASS na tylnym panelu obudowy głośnika.</p> <p>Upewnij się, że moduł basowy jest zgodny z głośnikiem (zob. str. 36).</p> <p>Dostosuj niskie tony (zob. str. 25).</p> <p>Przełącz do innego źródła (zob. str. 23).</p>

PROBLEM	ROZWIĄZANIE
<p>Dźwięk dochodzi z głośnika telewizora</p>	<p>Upewnij się, że przewód HDMI głośnika jest podłączony do złącza telewizora z oznaczeniem ARC (Audio Return Channel). Jeżeli telewizor nie jest wyposażony w złącze HDMI ARC, podłącz głośnik przewodem optycznym (zob. str. 16).</p> <p>Wyłącz głośniki telewizora. Skorzystaj z podręcznika użytkownika telewizora.</p> <p>Jeżeli głośnik jest podłączony do złącza HDMI ARC telewizora, upewnij się, że w menu systemu telewizora włączono funkcję Consumer Electronics Control (CEC). Funkcja CEC może się nazywać inaczej w telewizorach innych producentów. Skorzystaj z podręcznika użytkownika telewizora.</p> <p>Odłącz przewód HDMI głośnika od złącza HDMI ARC telewizora, a następnie podłącz go ponownie.</p> <p>Ustaw najniższy poziom głośności telewizora.</p> <p>Podłącz głośnik równocześnie przewodem HDMI (zob. str. 16) i przewodem optycznym (zob. str. 17).</p>
<p>Niska jakość dźwięku lub zniekształcony dźwięk</p>	<p>Sprawdź inne źródła, jeżeli są dostępne.</p> <p>Upewnij się, że telewizor może przekazywać dźwięk przestrzenny do wyjścia. Skorzystaj z podręcznika użytkownika telewizora.</p> <p>Jeżeli dźwięk jest odtwarzany z innego urządzenia, zmniejsz głośność tego urządzenia.</p> <p>Wyłącz głośniki telewizora. Skorzystaj z podręcznika użytkownika telewizora.</p> <p>Jeżeli głośnik jest zamocowany na ścianie, dostosuj audio przy użyciu pilota zdalnego sterowania (zob. str. 13).</p>
<p>Zasilanie głośnika i źródła nie jest włączane równocześnie</p>	<p>Naciśnij na pilocie przycisk źródła, które nie jest zsynchronizowane.</p> <p>Naciśnij przycisk zasilania , aby włączyć/wyłączyć zasilanie źródła.</p>
<p>Głośnik nie łączy się z urządzeniem Bluetooth</p>	<p>Wyłącz funkcję <i>Bluetooth</i> urządzenia przenośnego, a następnie włącz ją ponownie. Usuń głośnik z listy <i>Bluetooth</i>. Ponownie ustanów połączenie (zob. str. 27).</p> <p>Ustanów połączenie z innym urządzeniem przenośnym (zob. str. 29).</p> <p>Upewnij się, że korzystasz ze zgodnego urządzenia przenośnego <i>Bluetooth</i>.</p> <p>Nie można ustanowić połączenia słuchawek <i>Bluetooth</i> z głośnikiem.</p> <p>Usuń głośnik z listy urządzeń <i>Bluetooth</i> w urządzeniu przenośnym. Ponownie ustanów połączenie (zob. str. 27).</p> <p>Wyczyść listę urządzeń głośnika (zob. str. 29). Ponownie ustanów połączenie (zob. str. 27).</p>

Leia e guarde todas as instruções de segurança, proteção e uso importantes.

Instruções de segurança importantes



Não ingira a bateria, pois existe perigo de queimadura química. O controle remoto fornecido com este produto contém uma bateria tipo moeda/célula. Engolir a bateria tipo moeda/célula pode provocar queimaduras graves em apenas 2 horas e levar à morte. Mantenha as baterias novas e usadas afastadas das crianças. Se o compartimento da bateria não fechar de forma segura, pare de usar o controle remoto e mantenha-o longe do alcance das crianças. Se achar que as baterias possam ter sido engolidas ou colocadas dentro de qualquer parte do corpo, procure imediatamente um médico. Para evitar o risco de explosão, incêndio ou queimadura química, tenha cuidado ao trocar a bateria e substitua-a somente por uma bateria de lítio de 3 volts aprovada pelos órgãos competentes (ex.: UL) CR2032 ou DL2032. Descarte pilhas e baterias usadas imediatamente da forma adequada. Não recarregue, desmonte, aqueça a mais de 100°C nem incinere.

1. Leia estas instruções.
2. Guarde estas instruções.
3. Obedeça a todos os avisos.
4. Siga todas as instruções.
5. Não use este equipamento perto da água.
6. Limpe apenas com um pano seco.
7. Não obstrua as aberturas de ventilação. Instale de acordo com as instruções do fabricante.
8. Não o instale próximo a fontes de calor, como radiadores, registros de calor, fogões ou outros equipamentos (incluindo amplificadores) que produzam calor.
9. Use apenas acessórios especificados pelo fabricante.
10.  Utilize apenas com o carrinho, estrutura, tripé, suporte ou mesa especificada pelo fabricante, ou vendida com o aparelho. Se utilizar um carrinho, tenha cuidado quando o deslocar com o aparelho para evitar que bascule e possa causar ferimentos.
11. Desligue este equipamento da tomada durante trovoadas ou quando não for usá-lo durante muito tempo.
12. Deixe todo e qualquer reparo a cargo de profissionais qualificados. A assistência é necessária quando o equipamento tiver sido danificado de qualquer forma, como se o cabo ou plugue da fonte de alimentação tiver sido danificado, se líquidos ou objetos tiverem caído para dentro do equipamento, o aparelho tiver sido exposto à chuva ou umidade, não funcionar normalmente, ou tiver caído.

Cuidados/Advertências



Este símbolo no produto significa que há tensão perigosa não isolada no compartimento do produto que pode apresentar risco de choque elétrico.



Este símbolo no produto significa que há instruções de operação e manutenção importantes neste manual.



Contém peças pequenas que podem apresentar perigo de engasgo. Não recomendado para menores de 3 anos.



Este produto contém material magnético. Consulte seu médico para saber se isso pode afetar seu dispositivo médico implantável.

- Para reduzir o risco de incêndio ou choque elétrico, NÃO exponha o produto à chuva, líquidos ou umidade.
- NÃO exponha este produto a goteiras ou respingos, nem coloque objetos de conteúdo líquido, como vasos, sobre ou próximo ao produto.
- Mantenha o produto longe do fogo e de fontes de calor. NÃO coloque fontes de chama aberta, como velas acesas, sobre ou próximo do equipamento.
- NÃO faça alterações não autorizadas a este produto.
- NÃO use inversor de energia com este produto.
- Os cabos dos alto-falantes e de interligação fornecidos com este sistema não estão aprovados para instalação embutida. Consulte a legislação local de construção civil para saber qual o tipo correto de cabos para instalação no interior das paredes.
- Nos casos em que o plugue de conexão à tomada elétrica ou uma extensão de tomadas seja usada como dispositivo de desconexão, o dispositivo deverá permanecer facilmente acessível.



仅适用于 2000 m 以下地区安全使用

Usar somente em altitude inferior a 2000 metros.

- Use somente as ferragens de montagem a seguir para montar este produto: Bose Soundbar Wall Bracket.
- Não monte em superfícies que não sejam robustas ou que tenham perigos escondidos atrás delas, como fiação elétrica ou tubulação. Se você não souber instalar o suporte, contate um instalador profissional qualificado. Verifique se o suporte foi instalado de acordo com o código de obras local.
- Devido aos requisitos de ventilação, a Bose não recomenda colocar o produto em um espaço confinado, como em uma cavidade da parede ou em um armário embutido.
- Não coloque ou instale o suporte ou o produto próximo a fontes de calor, como lareiras, radiadores, registros de calor ou outros equipamentos (incluindo amplificadores) que produzam calor.
- O rótulo do produto encontra-se na parte traseira do alto-falante.

OBSERVAÇÃO: Este equipamento foi testado e considerado em conformidade com os limites para dispositivos digitais da classe B, de acordo com a Parte 15 das normas da FCC. Esses limites são determinados para garantir uma proteção razoável contra interferências prejudiciais em instalações residenciais. Este equipamento gera, usa e pode emitir energia de radiofrequência e, se não for instalado e utilizado de acordo com as instruções, poderá causar interferência prejudicial às comunicações de rádio. Porém, não há garantias de que não haverá interferência em determinada instalação. Se este equipamento causar interferência prejudicial à recepção dos sinais de rádio ou televisão, o que poderá ser determinado desligando e religando este equipamento, recomendamos que o usuário tente corrigir a interferência recorrendo a uma ou mais das seguintes medidas:

- Mude a orientação ou posição da antena receptora.
- Aumente a distância entre o equipamento e o receptor.
- Conecte o equipamento a uma tomada de um circuito diferente daquele ao qual o receptor está conectado.
- Consulte o revendedor ou um técnico especialista em rádio/TV para obter ajuda.

Alterações ou modificações não expressamente aprovadas pela Bose Corporation poderão anular a autoridade do usuário para usar este equipamento.

Este dispositivo está de acordo com a parte 15 do regulamento da FCC e com os padrões de RSS isentos de licença da ISED Canada. O funcionamento está sujeito a estas duas condições: (1) Este equipamento não pode causar interferência prejudicial, e (2) este equipamento deve aceitar qualquer interferência recebida, incluindo interferência que possa causar funcionamento indesejado.

Este dispositivo está de acordo com os limites de exposição de radiação que a FCC e a ISED Canada estabeleceram para a população geral. Este equipamento deve ser instalado e operado com uma distância mínima de 20 cm entre o transmissor e o seu corpo. Este transmissor não deve estar no mesmo local que, ou funcionando em conjunto com, qualquer outra antena ou transmissor.

CAN ICES-3 (B)/NMB-3(B)

CE A Bose Corporation declara pela presente que este produto está de acordo com os requisitos essenciais, bem como outras provisões relevantes, da Diretiva 2014/53/UE e todos os outros requisitos de diretivas aplicáveis da União Europeia. O texto completo da Declaração de Conformidade encontra-se em www.Bose.com/compliance

Para a Europa:

Faixa de frequência de funcionamento de 2400 a 2483,5 MHz:

Bluetooth: Potência de transmissão máxima inferior a 20 dBm EIRP.

Bluetooth de baixo consumo de energia: Densidade do espectro de potência máxima inferior a 10 dBm/MHz EIRP.

O produto, de acordo com a Diretiva de Requisitos de Ecodesign para Produtos Relacionados à Energia 2009/125/CE, está em conformidade com as normas ou documentos a seguir: Regulamento (CE) N° 1275/2008, conforme corrigido pelo Regulamento (UE) N° 801/2013.

Informações de estado de energia necessárias	Modos de energia	
	Espera	Espera em rede
O consumo de energia no modo especificado, em uma entrada de 230 V/50 Hz	< 0,5 W	<i>Bluetooth</i> ® < 2,0 W
Tempo após o qual o equipamento entra automaticamente no modo	< 2,5 horas	≤ 20 minutos
Consumo de energia no modo de espera em rede se todas as portas de rede com fio estiverem conectadas e todas as portas de rede sem fio estiverem ativadas, em uma entrada de 230 V/50 Hz	N/A	< 2,0 W
Procedimentos de desativação/ativação da porta de rede. A desativação de todas as redes ativará o modo de espera.	<i>Bluetooth:</i> Desative apagando a lista de emparelhamento pressionando o botão <i>Bluetooth</i> por 10 segundos. Ative emparelhando com uma fonte <i>Bluetooth</i> .	



Este símbolo indica que o produto não deve ser descartado com o lixo doméstico e deve ser entregue em um local de coleta apropriado para reciclagem. O descarte adequado e a reciclagem ajudam a proteger os recursos naturais, a saúde humana e o meio ambiente. Para obter mais informações sobre o descarte e a reciclagem deste produto, entre em contato com a prefeitura, o serviço de descarte, o serviço de coleta de lixo do local ou a loja onde você comprou este produto.

Regulamentação de Gerenciamento de Dispositivos de Radiofrequência de Baixa Potência

Artigo XII

De acordo com a “Regulamentação de Gerenciamento de Dispositivos de Radiofrequência de Baixa Potência”, sem permissão concedida pela NCC, nenhuma empresa, organização ou usuário tem autorização para mudar a frequência, aumentar a potência de transmissão ou alterar as características originais ou o desempenho de um dispositivo de radiofrequência de baixa potência aprovado.

Artigo XIV

Dispositivos de radiofrequência de baixa potência não devem comprometer a segurança de aeronaves nem interferir em comunicações legítimas; se isso for descoberto, o usuário deverá cessar imediatamente a operação do dispositivo até que não haja interferências. As comunicações legítimas supracitadas referem-se às comunicações de rádio operadas em conformidade com a Lei de Telecomunicações.

Os dispositivos de radiofrequência de baixa potência têm de ser susceptíveis à interferência de comunicações legítimas ou dispositivos ISM irradiados por ondas de rádio.

NÃO tente remover a bateria de íon de lítio recarregável deste produto. Peça para o revendedor local da Bose ou outro profissional qualificado removê-la.

Preencha e guarde para referência futura

Os números de série e de modelo encontram-se na parte traseira do sistema.

Número de série: _____

Número do modelo: _____

Guarde a nota fiscal do produto junto com seu manual do proprietário. Agora é uma boa hora para registrar seu produto Bose. Você pode fazer isso com facilidade acessando global.Bose.com/register

Tabela de restrição de substâncias perigosas da China

Nomes e conteúdo de substâncias ou elementos tóxicos ou perigosos						
Nome da peça	Substâncias e elementos tóxicos ou perigosos					
	Chumbo (Pb)	Mercúrio (Hg)	Cádmio (Cd)	Hexavalente (CR(VI))	Bifenilos polibromados (PBB)	Éter difenílico polibromado (PBDE)
Placas de circuitos integrados	X	0	0	0	0	0
Peças metálicas	X	0	0	0	0	0
Peças de plástico	0	0	0	0	0	0
Alto-falantes	X	0	0	0	0	0
Cabos	X	0	0	0	0	0
Esta tabela foi elaborada de acordo com as disposições da norma SJ/T 11364. O: Indica que esta substância tóxica ou perigosa contida em todos os materiais homogêneos desta peça está abaixo do limite em GB/T 26572. X: Indica que esta substância tóxica ou perigosa contida em pelo menos um dos materiais homogêneos utilizados nesta peça está acima do limite em GB/T 26572.						

Tabela de restrição de substâncias perigosas de Taiwan

Nome do equipamento: Alto-falante ativo, designação de tipo: 431974						
Unidade	Substâncias restritas e seus símbolos químicos					
	Chumbo (Pb)	Mercúrio (Hg)	Cádmio (Cd)	Cromo hexavalente (Cr+6)	Bifenilos polibromados (PBB)	Éteres difenílicos polibromados (PBDE)
Placas de circuitos integrados	-	o	o	o	o	o
Peças metálicas	-	o	o	o	o	o
Peças de plástico	o	o	o	o	o	o
Alto-falantes	-	o	o	o	o	o
Cabos	-	o	o	o	o	o
Observação 1: “o” indica que a porcentagem de conteúdo da substância restrita não excede a porcentagem do valor de referência de presença.						
Observação 2: “-” indica que a substância restrita corresponde à isenção.						

Data de fabricação: O oitavo dígito no número de série indica o ano de fabricação: “0” corresponde a 2010 ou 2020.

Importador na China: Bose Electronics (Shanghai) Company Limited, Part C, Plant 9, No. 353 North Riyang Road, China (Shanghai) Pilot Free Trade Zone

Importador na CE: Bose Products B.V., Gorslaan 60, 1441 RG Purmerend, The Netherlands

Importador em Taiwan: Bose Taiwan Branch, 9F-A1, No.10, Section 3, Minsheng East Road, Taipei City 104, Taiwan – Número de telefone: +886-2-2514 7676

Importador no México: Bose de México, S. de R.L. de C.V., Paseo de las Palmas 405-204, Lomas de Chapultepec, 11000 México, D.F. Número de telefone: +5255 (5202) 3545

Entrada nominal: 100-240 V ~ 50/60 HZ, 36 W

Número do modelo: 431974

O identificador CMIIT encontra-se no rótulo do produto na parte traseira do alto-falante.

Informações sobre segurança



Este produto contém software. A Bose pode fornecer atualizações de tempos em tempos, inclusive para solucionar problemas de segurança que possam afetar a funcionalidade do produto. Você é responsável por aplicar as atualizações aos produtos de sua propriedade e pode acessá-las entrando em contato com o serviço de atendimento ao cliente da Bose pela página: worldwide.Bose.com/contact

A marca nominativa e os logotipos *Bluetooth*[®] são marcas comerciais registradas pertencentes à Bluetooth SIG, Inc. e qualquer utilização de tais marcas pela Bose Corporation é feita sob licença. As demais marcas comerciais e nomes comerciais são propriedade dos seus respectivos proprietários.

DOLBY AUDIO[™] Dolby, Dolby Audio e o símbolo de duplo D são marcas comerciais da Dolby Laboratories.

HDMI[™] Os termos HDMI, HDMI High-Definition Multimedia Interface e o logotipo HDMI são marcas comerciais ou marcas comerciais registradas da HDMI Licensing Administrator, Inc.

Bose, Bose Bass Module, Bose Soundbar Wall Bracket e Bose TV Speaker são marcas comerciais da Bose Corporation.

Sede da Bose Corporation: 1-877-230-5639

©2020 Bose Corporation. Nenhuma parte deste documento pode ser reproduzida, modificada, distribuída ou utilizada de qualquer outra forma sem a prévia autorização por escrito.

FreeRTOS Kernel V10.0.1

Copyright (C) 2017 Amazon.com, Inc. or its affiliates. All Rights Reserved.

Permission is hereby granted, free of charge, to any person obtaining a copy of this software and associated documentation files (the "Software"), to deal in the Software without restriction, including without limitation the rights to use, copy, modify, merge, publish, distribute, sublicense, and/or sell copies of the Software, and to permit persons to whom the Software is furnished to do so, subject to the following conditions:

The above copyright notice and this permission notice shall be included in all copies or substantial portions of the Software.

THE SOFTWARE IS PROVIDED "AS IS", WITHOUT WARRANTY OF ANY KIND, EXPRESS OR IMPLIED, INCLUDING BUT NOT LIMITED TO THE WARRANTIES OF MERCHANTABILITY, FITNESS FOR A PARTICULAR PURPOSE AND NONINFRINGEMENT. IN NO EVENT SHALL THE AUTHORS OR COPYRIGHT HOLDERS BE LIABLE FOR ANY CLAIM, DAMAGES OR OTHER LIABILITY, WHETHER IN AN ACTION OF CONTRACT, TORT OR OTHERWISE, ARISING FROM, OUT OF OR IN CONNECTION WITH THE SOFTWARE OR THE USE OR OTHER DEALINGS IN THE SOFTWARE.

<http://www.FreeRTOS.org>

<http://aws.amazon.com/freertos>

Heatshrink-0.4.1

Copyright (c) 2011-2015 Scott Vokes <vokes.s@gmail.com>

Permission to use, copy, modify, and/or distribute this software for any purpose with or without fee is hereby granted, provided that the above copyright notice and this permission notice appear in all copies.

THE SOFTWARE IS PROVIDED "AS IS" AND THE AUTHOR DISCLAIMS ALL WARRANTIES WITH REGARD TO THIS SOFTWARE INCLUDING ALL IMPLIED WARRANTIES OF MERCHANTABILITY AND FITNESS. IN NO EVENT SHALL THE AUTHOR BE LIABLE FOR ANY SPECIAL, DIRECT, INDIRECT, OR CONSEQUENTIAL DAMAGES OR ANY DAMAGES WHATSOEVER RESULTING FROM LOSS OF USE, DATA OR PROFITS, WHETHER IN AN ACTION OF CONTRACT, NEGLIGENCE OR OTHER TORTIOUS ACTION, ARISING OUT OF OR IN CONNECTION WITH THE USE OR PERFORMANCE OF THIS SOFTWARE.

O QUE HÁ NA CAIXA

Conteúdo	11
----------------	----

POSICIONAMENTO DO ALTO-FALANTE

Recomendações	12
Montagem do alto-falante na parede	13
Ajustar o áudio para montagem na parede	13

CONFIGURAR O ALTO-FALANTE

Opções de cabo	14
Conectar o alto-falante à sua TV	15
Opção 1: Cabo óptico	15
Opção 2: HDMI™ ARC (não fornecido)	16
Conectar o alto-falante à alimentação	17
Desligar os alto-falantes da TV	18
Verificar o áudio	18

CONTROLES DO ALTO-FALANTE

Funções do controle remoto	19
Ligar	20
Despertar automático	21
Volume	22
Fontes	23
Modo de diálogo	24
Ajustar o grave	25
Restaurar o som grave	26

CONEXÕES *BLUETOOTH*[®]

Conectar um dispositivo móvel.....	27
Desconectar um dispositivo móvel.....	28
Reconectar um dispositivo móvel.....	28
Conectar um dispositivo móvel adicional.....	29
Apagar a lista de dispositivos do alto-falante.....	29

STATUS DO ALTO-FALANTE

Status do <i>Bluetooth</i>	30
Status da reprodução multimídia e do volume.....	31
Status da atualização e do erro.....	31

RECURSOS AVANÇADOS

Conectar acessórios (opcional).....	32
-------------------------------------	----

CONFIGURAÇÃO ALTERNATIVA

Não há porta Optical ou HDMI na TV.....	33
A TV tem apenas uma porta analógica.....	33
A TV tem apenas uma porta para fone de ouvido.....	34

CUIDADOS E MANUTENÇÃO

Substituir a bateria do controle remoto.....	35
Limpar o alto-falante.....	36
Peças de reposição e acessórios.....	36
Garantia limitada.....	36

RESOLUÇÃO DE PROBLEMAS

Experimente estas soluções primeiro.....	37
Outras soluções.....	37

CONTEÚDO

Confirme se as seguintes peças estão incluídas:



Bose TV Speaker



Controle remoto do Bose TV Speaker
(baterias fornecidas)

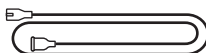

Cabo de alimentação*

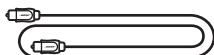

Cabo óptico

* Pode ser fornecido com vários cabos de alimentação. Use o cabo de alimentação próprio para sua região.

OBSERVAÇÃO: Se qualquer parte do produto estiver danificada, não o utilize. Contate seu fornecedor autorizado Bose ou o serviço de atendimento ao cliente da Bose.

Visite: worldwide.Bose.com/Support/TVS

RECOMENDAÇÕES

- Coloque o alto-falante fora e afastado de armários de metal, longe de quaisquer outros componentes de áudio/vídeo e fontes diretas de calor.
- Coloque o alto-falante diretamente abaixo (preferencialmente) e acima da TV, com a grade voltada para o ambiente.
- Coloque o alto-falante sobre os pés de borracha em uma superfície estável e nivelada. Para garantir a sustentação adequada, os dois pés devem ficar apoiados na superfície. A vibração pode fazer com que o alto-falante se mova, especialmente em superfícies lisas como mármore, vidro ou madeira altamente polida.
- Se você for colocar o alto-falante em uma prateleira ou estante de TV, posicione a frente do alto-falante o mais próximo possível da borda dianteira da prateleira ou estante para ter a qualidade de som ideal.
- Mantenha o lado traseiro do alto-falante a pelo menos 1 cm de qualquer outra superfície. Bloquear as portas desse lado afeta a qualidade de som do aparelho.
- Verifique se há uma tomada elétrica (CA) por perto.
- Para evitar interferência sem fio, mantenha outros equipamentos sem fio a 0,3 – 0,9 m de distância do alto-falante.
- Para se obter a melhor qualidade de som, não coloque o alto-falante em um armário embutido ou diagonalmente em um canto.
- Não coloque objetos em cima do alto-falante.

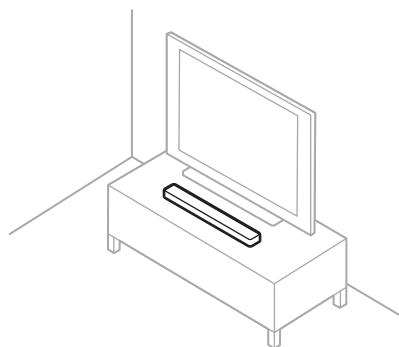

CUIDADO: NÃO apoie o alto-falante na sua frente, parte posterior ou superior durante o uso.

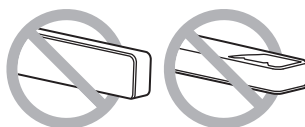

MONTAGEM DO ALTO-FALANTE NA PAREDE

Você pode montar o alto-falante na parede. Para comprar o Bose Soundbar Wall Bracket, entre em contato com um revendedor Bose autorizado.

Visite: worldwide.Bose.com/Support/TVS

CUIDADO: NÃO use nenhum outro equipamento para montar o alto-falante.

Ajustar o áudio para montagem na parede

No controle remoto, pressione o botão do modo de diálogo  por 5 segundos, até a luz de TV no alto-falante piscar em âmbar.



OPÇÕES DE CABO

Conecte sua TV ao alto-falante usando uma das duas opções de cabo.

- **Opção 1:** Cabo óptico
- **Opção 2:** HDMI ARC (não fornecido)

OBSERVAÇÕES:

- Usar a porta HDMI ARC ou Audio Return Channel da TV permite usar o controle remoto da TV para controlar as funções Liga/Desliga, Volume e Mudo do alto-falante.
- Se a TV não tiver uma porta Optical ou HDMI, consulte “Configuração alternativa” na página 33.

1. Na parte posterior da TV, localize os painéis de portas **Audio OUT** (óptico) ou **HDMI IN**.

OBSERVAÇÃO: O painel de portas da TV pode não ter a mesma aparência do ilustrado. Procure a forma da porta.

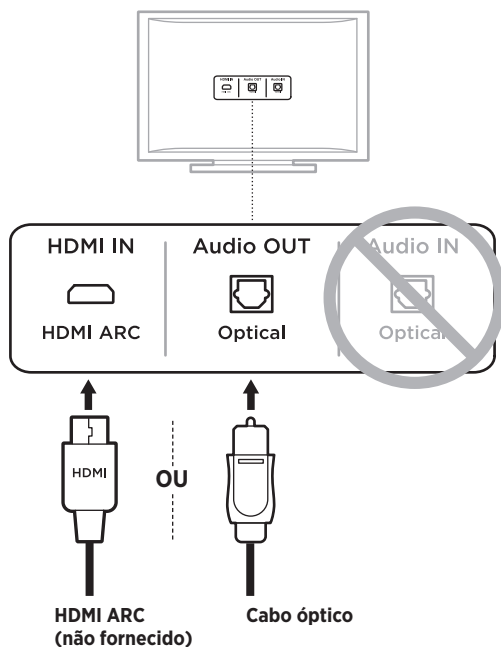

2. Escolha um cabo de áudio.

CONECTAR O ALTO-FALANTE À SUA TV

Opção 1: Cabo óptico

1. Remova a capa de proteção das duas extremidades do cabo óptico.



CUIDADO: Remova a tampa de proteção das duas extremidades do cabo óptico. Inserir o plugue com a tampa colocada ou na posição incorreta pode danificar o plugue e/ou a porta.

2. Alinhe a outra extremidade do plugue com a porta **Optical OUT** da TV e insira o plugue com cuidado.
3. Segure o plugue na extremidade do cabo óptico com o logotipo da Bose virado para baixo.
4. Alinhe o plugue com a porta **OPTICAL IN** do alto-falante e insira o plugue com cuidado.

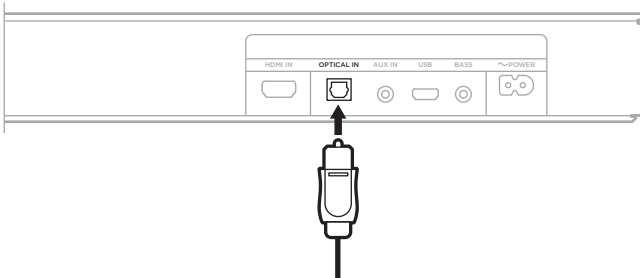

OBSERVAÇÃO: A porta tem um componente articulado que vai para dentro ao inserir o plugue.

5. Empurre o plugue para a porta com firmeza até você ouvir ou sentir um clique.



Opção 2: HDMI ARC (não fornecido)

1. Insira uma extremidade do cabo HDMI na porta **HDMI ARC** da TV.

OBSERVAÇÃO: Se você não conectar à porta HDMI ARC ou Audio Return Channel da TV, não ouvirá o áudio do alto-falante. Se a TV não tiver uma porta HDMI ARC, conecte o alto-falante usando o cabo óptico fornecido (consulte a página 15).

2. Insira a outra extremidade do cabo na porta **HDMI IN** do alto-falante.

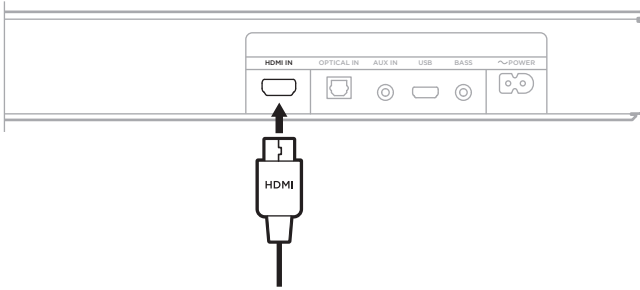

CONECTAR O ALTO-FALANTE À ALIMENTAÇÃO

1. Conecte o cabo de alimentação à porta **~POWER** na parte traseira do alto-falante.
2. Conecte a outra extremidade do cabo de alimentação a uma tomada elétrica de rede (CA).

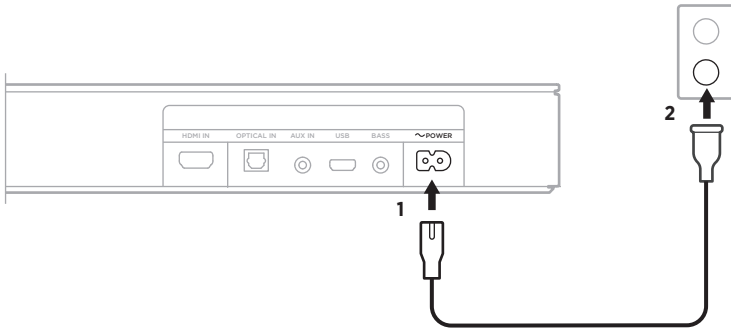

O alto-falante será ligado, e você ouvirá um som.

DESLIGAR OS ALTO-FALANTES DA TV

Para evitar ouvir som distorcido, desligue os alto-falantes da TV.

Para obter mais informações, consulte o manual do proprietário da TV.

DICA: As configurações de áudio são normalmente encontradas no menu da TV.

VERIFICAR O ÁUDIO

1. Ligue a TV.
2. Se você estiver usando um receptor de TV a cabo/satélite ou outra fonte secundária, ligue essa fonte:
 - a. Ligue essa fonte.
 - b. Selecione a entrada de TV apropriada.
3. Ligue o alto-falante (consulte a página 20).

Você ouvirá o som vindo do alto-falante.
4. Pressione  no controle remoto do alto-falante.

Você não ouvirá som vindo dos alto-falantes da TV ou do alto-falante.

OBSERVAÇÃO: Se você não ouvir som do alto-falante e ouvir som dos alto-falantes da TV, consulte a página 37.

FUNÇÕES DO CONTROLE REMOTO

Use o controle remoto para controlar o alto-falante e as conexões *Bluetooth*.

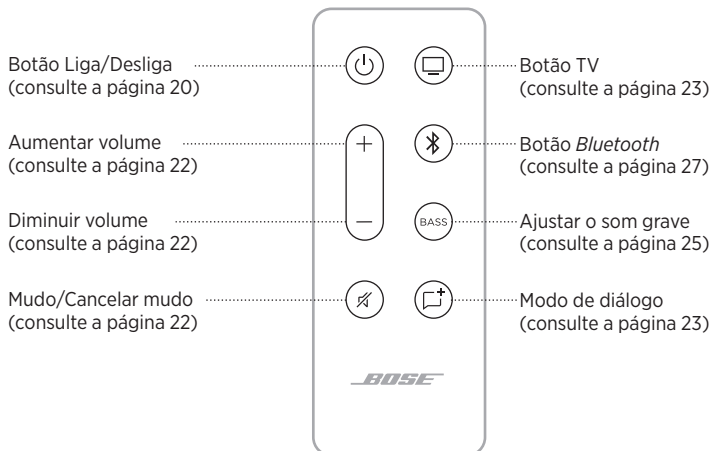

Ligar

No controle remoto, pressione o botão Liga/Desliga  para ligar/desligar o alto-falante.



Quando ligado, o alto-falante seleciona a última fonte ativa por padrão.

OBSERVAÇÕES:

- Quando você conecta o alto-falante a uma tomada CA (rede elétrica), o alto-falante é ligado automaticamente.
- Na primeira vez que é ligado, o alto-falante seleciona a fonte TV  por padrão.

Despertar automático

Você pode configurar o alto-falante para ligar sempre que um sinal de áudio for recebido.

No controle remoto, pressione o botão Liga/Desliga  por alguns segundos, até ouvir um som e as luzes de TV e *Bluetooth* do alto-falante piscarem em âmbar três vezes para alternar entre as configurações de despertar automático e liga/desliga padrão.

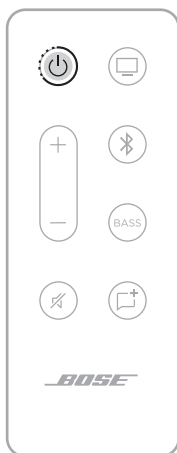



Volume



FUNÇÃO	O QUE FAZER
Aumentar volume	Pressione +. OBSERVAÇÃO: Para aumentar o volume rapidamente, pressione + por alguns segundos.
Diminuir volume	Pressione —. OBSERVAÇÃO: Para diminuir o volume rapidamente, pressione — por alguns segundos.
Mudo/Cancelar mudo	Pressione ✕. Quando o áudio é silenciado, a luz no alto-falante da fonte atual (TV ou <i>Bluetooth</i>) pulsa em branco até o áudio ser retomado (consulte a página 31). DICA: Você também pode pressionar + para retomar o áudio.

Fontes

Você pode controlar sua TV e as conexões *Bluetooth* usando o controle remoto.

Para controlar uma fonte, pressione no controle remoto o botão (TV  ou *Bluetooth* ) da fonte que você quer controlar.



MODO DE DIÁLOGO

O modo de diálogo melhora a clareza do diálogo e vocais em filmes, programas de TV e podcasts, ajustando o balanço de áudio do sistema.

No controle remoto, pressione o botão do modo de diálogo  para alternar entre o modo de diálogo e as configurações de áudio padrão.



Quando o modo de diálogo está ativado, a luz da fonte atual acende em verde (consulte a página 30).

OBSERVAÇÃO: Quando você ativar o modo de diálogo, ele permanecerá ativado para a fonte atual mesmo se você mudar para outra fonte ou desligar o alto-falante. Para desativar o modo de diálogo para uma fonte, pressione o botão do modo de diálogo  novamente.

AJUSTAR O GRAVE

1. No controle remoto, pressione **BASS**.



No alto-falante, as luzes de TV e *Bluetooth* piscam em branco 3 vezes.

2. Ajuste o som grave seguindo uma destas etapas:
 - Pressione Aumentar volume + para aumentar o som grave.
 - Pressione Diminuir volume — para diminuir o som grave.

As luzes de TV e *Bluetooth* no alto-falante acendem para mostrar o ajuste de graves atual.

AJUSTE DE GRAVES	TV	Bluetooth
2 (máximo)	■	□
1	■	□
0 (padrão)	◀ □ ▶	◀ □ ▶
-1	□	■
-2 (mínimo)	□	■

3. Pressione **BASS**.

O alto-falante salva o ajuste de graves atual.

OBSERVAÇÃO: Para qualidade de som ideal em programas somente diálogo, como jornais e programas de auditório, consulte “Modo de diálogo” na página 24.

RESTAURAR O SOM GRAVE

No controle remoto, pressione **BASS** por alguns segundos, até as luzes de TV e *Bluetooth* no alto-falante piscar 3 vezes.



O ajuste de graves é restaurado às configurações originais de fábrica.

A tecnologia sem fio *Bluetooth* permite transmitir música a partir de dispositivos móveis, como smartphones, tablets e laptops. Antes de poder transmitir música de um dispositivo, você deve conectar seu dispositivo ao alto-falante.

CONECTAR UM DISPOSITIVO MÓVEL

1. No controle remoto, pressione o botão *Bluetooth* .



A luz de *Bluetooth* no alto-falante pulsa lentamente em azul.

2. Em seu dispositivo móvel, ative o recurso *Bluetooth*.

DICA: O menu *Bluetooth* é normalmente encontrado no menu Configurações.

3. Selecione seu alto-falante na lista de dispositivos.



Uma vez conectado, você ouvirá um som. A luz de *Bluetooth* acenderá em branco fixo. Bose TV Speaker aparecerá na lista de dispositivos móveis.

DESCONECTAR UM DISPOSITIVO MÓVEL

Use o menu *Bluetooth* do seu dispositivo móvel para desconectar do alto-falante.

DICA: Você também pode desativar o recurso *Bluetooth* em seu dispositivo móvel para desconectar. Desativar o recurso *Bluetooth* desconecta todos os outros dispositivos.

RECONECTAR UM DISPOSITIVO MÓVEL

No controle remoto, pressione o botão *Bluetooth* ⌘.

O alto-falante tenta se reconectar ao dispositivo conectado mais recentemente. Ao conectar, a luz de *Bluetooth* no alto-falante pisca em branco.

OBSERVAÇÕES:

- Ative o recurso *Bluetooth* em seu dispositivo móvel.
- O dispositivo deve estar ligado e a uma distância de até 9 m do alto-falante.

CONECTAR UM DISPOSITIVO MÓVEL ADICIONAL

Você pode armazenar até oito dispositivos na lista de dispositivos do alto-falante e pode conectar ativamente o alto-falante a dois dispositivos de cada vez.

OBSERVAÇÃO: Somente é possível reproduzir o áudio de um dispositivo por vez.

1. No controle remoto, pressione o botão *Bluetooth*  por alguns segundos, até a luz de *Bluetooth* pulsar em azul.



2. No seu dispositivo móvel, selecione Bose TV Speaker na lista de dispositivos.

OBSERVAÇÃO: Ative o recurso *Bluetooth* em seu dispositivo móvel.

APAGAR A LISTA DE DISPOSITIVOS DO ALTO-FALANTE

1. No controle remoto, pressione  por 10 segundos, até você ouvir um tom.
2. Exclua o Bose TV Speaker da lista *Bluetooth* do seu dispositivo.

Todos os dispositivos serão apagados e o alto-falante estará pronto para conectar (consulte a página 27).



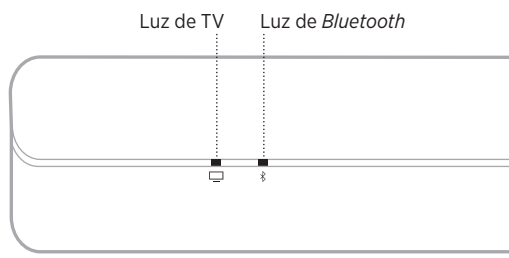





As luzes de LED localizadas na frente do alto-falante mostram o status do alto-falante.



OBSERVAÇÃO: As luzes mostram o status de prioridade mais alta das fontes atuais.

STATUS DO *BLUETOOTH*

Mostra o status da conexão *Bluetooth* dos dispositivos móveis.

ATIVIDADE DAS LUZES			ESTADO DO SISTEMA
A luz de <i>Bluetooth</i> pulsa em azul lentamente			Pronto para conectar
A luz de <i>Bluetooth</i> pisca em branco			Conectando
A luz de <i>Bluetooth</i> acende em branco			Conectado









STATUS DA REPRODUÇÃO MULTIMÍDIA E DO VOLUME

Mostra o status do alto-falante ao controlar a reprodução multimídia e o volume.

ATIVIDADE DAS LUZES			ESTADO DO SISTEMA
Luz de TV em tom verde sólido			Modo de diálogo ativado para TV
Luz de <i>Bluetooth</i> em tom verde sólido			Modo de diálogo ativado para dispositivo conectado por <i>Bluetooth</i>
As duas luzes pulsam lentamente em branco			Dispositivo ligado/desligado
A luz de TV pisca em branco			Mudando o volume para TV
A luz de <i>Bluetooth</i> pisca em branco			Mudando o volume para dispositivo conectado por <i>Bluetooth</i>
A luz de TV pulsa lentamente em branco			Mudo ativado para TV
A luz de <i>Bluetooth</i> pulsa lentamente em branco			Mudo ativado para dispositivo conectado por <i>Bluetooth</i>

STATUS DA ATUALIZAÇÃO E DO ERRO

Mostra o status das atualizações do software e dos alertas de erro.

ATIVIDADE DAS LUZES			ESTADO DO SISTEMA
A luz de TV pulsa em âmbar			Atualizando o alto-falante
A luz de TV pisca em âmbar 3 vezes			Atualização concluída
A luz de TV pisca em vermelho			Erro do alto-falante - desconecte da tomada e reconecte. Se o erro persistir, entre em contato com o atendimento ao cliente da Bose

CONECTAR ACESSÓRIOS (OPCIONAL)

Você pode conectar estes acessórios ao alto-falante usando um cabo de áudio de 3,5 mm (não fornecido). Para obter mais informações, consulte o manual do proprietário do acessório.

Bose Bass Module 500: worldwide.Bose.com/Support/BASS500

Bose Bass Module 700: worldwide.Bose.com/Support/BASS700

OBSERVAÇÃO: Conecte o módulo de graves à porta **BASS** na parte traseira do alto-falante. Não conecte à porta **AUX IN**.

NÃO HÁ PORTA OPTICAL OU HDMI NA TV

Algumas TVs não têm portas Optical ou HDMI. Use um método de configuração alternativo para conectar a TV ao alto-falante.

PROBLEMA	O QUE FAZER
A TV tem apenas uma porta analógica	Conecte a TV usando o cabo estéreo de 3,5 mm para RCA (não fornecido). Consulte a "A TV tem apenas uma porta analógica."
A TV tem apenas uma porta para fone de ouvido	Conecte a TV usando um cabo estéreo de 3,5 mm (não fornecido). Consulte a "A TV tem apenas uma porta para fone de ouvido" na página 34.

A TV tem apenas uma porta analógica

Se sua TV tiver somente portas analógicas (vermelho e branco), use um cabo estéreo de 3,5 mm para RCA (não fornecido) para conectar ao sistema.

1. Se você ainda não fez isso, desconecte a TV do alto-falante.
2. Insira o cabo analógico RCA nas portas Audio OUT RCA (vermelho e branco) da TV.
3. Insira o plugue estéreo no conector **AUX IN** do alto-falante.

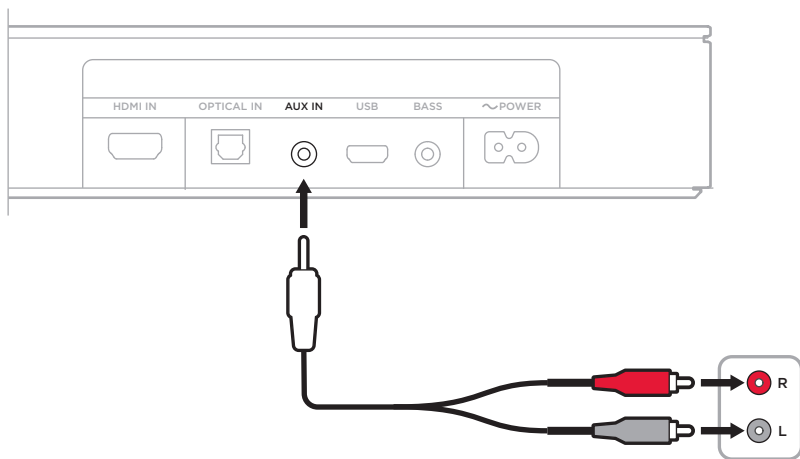

A TV tem apenas uma porta para fone de ouvido

Se sua TV tiver somente uma porta para fone de ouvido, use um cabo estéreo de 3,5 mm (não fornecido) para conectar ao alto-falante.

1. Insira uma extremidade do cabo de 3,5 mm na porta para fone de ouvido da TV.
2. Insira a outra extremidade do cabo na porta **AUX IN** do alto-falante.

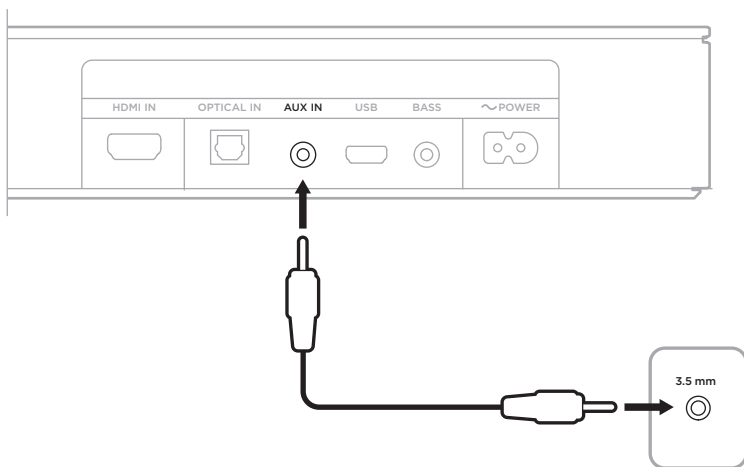

3. Certifique-se de que os alto-falantes da TV estejam ligados.
Consulte o manual do proprietário da TV para obter mais informações.
4. Para garantir o controle de volume ideal do alto-falante:
 - a. Ajuste o volume da TV em 75% do máximo.
 - b. Ajuste o volume do alto-falante usando o controle remoto do próprio alto-falante.

SUBSTITUIR A BATERIA DO CONTROLE REMOTO

1. Usando uma moeda, gire a tampa do compartimento da bateria para a esquerda (sentido anti-horário) e retire a tampa.

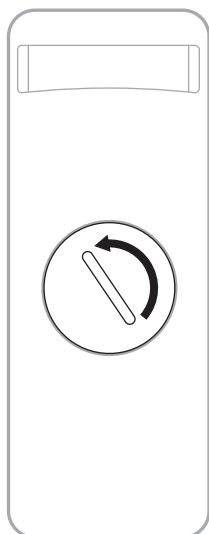

2. Insira a nova bateria com o lado liso para cima, com o símbolo + voltado para cima.

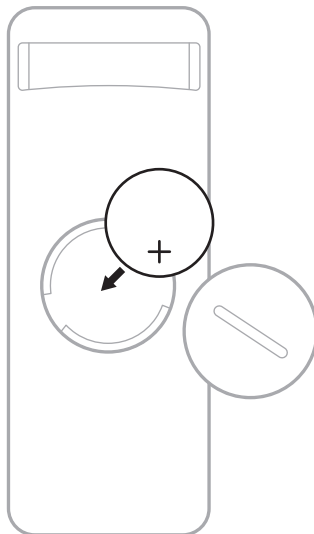

OBSERVAÇÃO: Use somente uma bateria CR2032 ou DL2032 de lítio de 3 volts aprovada pelos órgãos competentes (ex.: UL - Underwriters Laboratories).

3. Recoloque a tampa e gire-a para a direita (em sentido horário) para fixá-la.

LIMPAR O ALTO-FALANTE

Limpe a parte externa do alto-falante com um pano macio e seco.

CUIDADOS:

- NÃO deixe que líquidos caiam no alto-falante ou nas aberturas do produto.
- NÃO sopre ar dentro do alto-falante.
- NÃO use aspirador para limpar o alto-falante.
- NÃO use sprays perto do alto-falante.
- NÃO use solventes, produtos químicos ou soluções de limpeza que contenham álcool, amônia ou abrasivos.
- NÃO deixe que objetos caiam nas aberturas do equipamento.

PEÇAS DE REPOSIÇÃO E ACESSÓRIOS

Peças de reposição e acessórios podem ser encomendados ao serviço de atendimento ao cliente da Bose.

Visite: worldwide.Bose.com/Support/TVS

GARANTIA LIMITADA

O alto-falante é coberto por uma garantia limitada. Visite nosso site em global.Bose.com/warranty para obter detalhes sobre a garantia limitada.

Para registrar seu produto, visite global.Bose.com/register para obter as instruções. O não-registro do produto não afeta seus direitos concedidos pela garantia.

EXPERIMENTE ESTAS SOLUÇÕES PRIMEIRO

Se você tiver algum problema com o alto-falante:

- Verifique se o alto-falante está conectado a uma tomada de CA (rede elétrica) ativa.
- Aperte todos os cabos e certifique-se de que todas as conexões estejam corretas.
- Verifique as luzes de status (consulte a página 30).
- Afaste o alto-falante a uma distância de 0,9 m de possíveis interferências (roteadores sem fio, telefones sem fio, televisores, micro-ondas, etc.)
- Posicione o alto-falante de acordo com as orientações de posicionamento (consulte a página 12).

OUTRAS SOLUÇÕES

Se você não conseguir resolver o problema, consulte a tabela abaixo para identificar os sintomas e soluções para problemas comuns. Caso você não consiga resolver o problema, entre em contato com o atendimento ao cliente da Bose.

Visite: worldwide.Bose.com/contact

SINTOMA	SOLUÇÃO
Não há porta HDMI ARC ou Optical na TV	Use um método de configuração alternativo para conectar a TV ao alto-falante (consulte a página 33).
O alto-falante não liga	<p>Conecte o cabo de alimentação a outra tomada de energia CA (rede elétrica).</p> <p>Use o controle remoto para ligar o alto-falante (consulte a página 20).</p> <p>Desconecte os cabos de alimentação do alto-falante e do módulo de graves opcional, espere 30 segundos e conecte-os com firmeza a uma tomada CA (rede elétrica) ativa.</p>
Controle remoto inconsistente ou não funcionando	<p>Substitua a bateria (consulte a página 35).</p> <p>O controle remoto deve estar a até 6 m do alto-falante.</p> <p>Certifique-se de que não haja obstruções entre o controle remoto e o alto-falante.</p> <p>Verifique se você está na fonte correta pressionando o botão de volume no controle remoto para ver se a luz da fonte correta no alto falante pisca.</p>

SINTOMA	SOLUÇÃO
<p>Áudio intermitente ou nenhum áudio vindo do alto-falante</p>	<p>Se a luz de TV ou <i>Bluetooth</i> estiver piscando, o alto-falante está mudo. Pressione o botão Mudo  para restaurar o áudio do alto-falante.</p> <p>Verifique se seu dispositivo móvel não está mudo.</p> <p>Aumente o volume no alto-falante (consulte a página 22) ou no dispositivo móvel.</p> <p>Mude para outra fonte (consulte a página 23).</p> <p>Reproduza o áudio de um aplicativo ou serviço de música diferente.</p> <p>Reinicie seu dispositivo móvel.</p> <p>Verifique se você está usando um dispositivo móvel <i>Bluetooth</i> compatível.</p> <p>Você não pode conectar fones de ouvido <i>Bluetooth</i> ao alto-falante.</p> <p>Verifique se o cabo HDMI do alto-falante está inserido em uma porta da TV identificada como HDMI ARC (Audio Return Channel), e não em uma porta HDMI padrão. Se a TV não tiver uma porta HDMI ARC, conecte o alto-falante usando o cabo óptico (consulte a página 14).</p> <p>Se o alto-falante estiver conectado à porta HDMI ARC da TV, verifique se Consumer Electronics Control (CEC) está ativado no menu do sistema da TV. Sua TV pode se referir ao CEC por outro nome. Consulte o manual do proprietário da TV.</p> <p>Desligue a TV, desconecte o cabo HDMI do alto-falante da porta HDMI ARC da TV e reconecte. Ligue a TV.</p> <p>Insira o cabo óptico em uma porta da TV identificada como Output ou OUT, e não Input ou IN.</p> <p>Desconecte os cabos de alimentação do alto-falante e do módulo de graves opcional, espere 30 segundos e conecte-os com firmeza a uma tomada CA (rede elétrica) ativa.</p>
<p>Sem áudio no módulo de graves</p>	<p>Verifique se o módulo de graves está conectado à alimentação.</p> <p>Certifique-se de que o módulo de graves esteja conectado à porta BASS na parte traseira do alto-falante.</p> <p>Certifique-se de que o módulo de graves seja compatível com o alto-falante (consulte a página 36).</p> <p>Ajuste o nível de grave (consulte a página 25).</p> <p>Mude para outra fonte (consulte a página 23).</p>

SINTOMA	SOLUÇÃO
O som está vindo do alto-falante da TV	<p>Verifique se o cabo HDMI do alto-falante está conectado corretamente a uma porta em sua TV chamada ARC (Audio Return Channel). Se a TV não tiver uma porta HDMI ARC, conecte o alto-falante usando o cabo óptico (consulte a página 16).</p> <p>Desligue os alto-falantes da TV. Consulte o manual do proprietário da TV.</p> <p>Se o alto-falante estiver conectado à porta HDMI ARC da TV, verifique se Consumer Electronics Control (CEC) está ativado no menu do sistema da TV. Sua TV pode se referir ao CEC por outro nome. Consulte o manual do proprietário da TV.</p> <p>Desconecte o cabo HDMI do alto-falante da porta HDMI ARC da TV e reconecte-o.</p> <p>Diminua o volume da TV até a configuração mínima.</p> <p>Conecte o alto-falante usando o cabo HDMI (consulte a página 16) e o cabo óptico (consulte a página 17).</p>
Áudio fraco ou distorcido	<p>Teste fontes diferentes, se disponíveis.</p> <p>Verifique se a TV pode transmitir áudio de som surround. Consulte o manual do proprietário da TV.</p> <p>Se o áudio estiver sendo reproduzido em outro dispositivo, reduza o volume desse dispositivo.</p> <p>Desligue os alto-falantes da TV. Consulte o manual do proprietário da TV.</p> <p>Se o alto-falante estiver montado na parede, ajuste o áudio usando o controle remoto (consulte a página 13).</p>
O alto-falante e a fonte não ligam/desligam simultaneamente	<p>No controle remoto, pressione o botão da fonte que está fora de sincronia.</p> <p>Pressione o botão Liga/Desliga  para ligar/desligar a fonte.</p>
O alto-falante não se conecta ao dispositivo Bluetooth.	<p>Em seu dispositivo móvel, desative o recurso <i>Bluetooth</i> e reative-o em seguida. Exclua o alto-falante da lista <i>Bluetooth</i>. Conecte novamente (consulte a página 27).</p> <p>Conecte um dispositivo móvel diferente (consulte a página 29).</p> <p>Verifique se você está usando um dispositivo móvel <i>Bluetooth</i> compatível.</p> <p>Você não pode conectar fones de ouvido <i>Bluetooth</i> ao alto-falante.</p> <p>Remova o alto-falante da lista <i>Bluetooth</i> do seu dispositivo móvel. Conecte novamente (consulte a página 27).</p> <p>Apague a lista de dispositivos do alto-falante (consulte a página 29). Conecte novamente (consulte a página 27).</p>

Läs igenom och spara alla anvisningar om säkerhet och användning.

Viktiga säkerhetsanvisningar



SVälj inte batteriet, du riskerar kemiska brännskador. Den medföljande fjärrkontrollen innehåller ett knappbatteri. Om knappbatteriet sväljs kan allvarliga inre brännskador inträffa inom bara två timmar och dessa kan leda till dödsfall. Se till att barn inte kommer åt nya eller begagnade batterier. Om batterifacket inte är stängt ska du sluta använda fjärrkontrollen och se till att barn inte hittar den. Om du misstänker att någon svält batteriet eller att det kommit in i annan kroppsöppning ska du omedelbart söka läkarhjälp. För att undvika explosion, eldsvåda eller kemiska brännskador ska du iakttä försiktighet när du byter ut batteriet och ersätter det med ett godkänt batteri (t.ex. UL) CR2032 eller DL2032 3-volts litiumbatteri. Deponera batteriet omedelbart enligt gällande föreskrifter. Det får inte laddas upp igen, demonteras, hettas upp till 100°C eller kastas i elden.

1. Läs de här anvisningarna.
2. Behåll anvisningarna.
3. Ge akt på alla varningar.
4. Följ alla anvisningar.
5. Använd inte produkten i närheten av vatten.
6. Rengör endast med en torr trasa.
7. Blockera inte ventilationsöppningarna. Installera produkten i enlighet med tillverkarens anvisningar.
8. Installera inte produkten nära någon värmekälla som exempelvis radiatorer, värmespjäll och spisar eller någon annan apparat (inklusive förstärkare) som avger värme.
9. Använd bara den utrustning/de tillbehör som rekommenderas av tillverkaren.
10.  Använd endast apparaten tillsammans med vagnen, stället, stativet, fästet eller bordet som rekommenderas av tillverkaren eller säljs tillsammans med apparaten. Om en vagn används ska du vara försiktig när du flyttar vagnen med produkten så att den inte välter och orsakar skada.
11. Koppla bort produkten från eluttaget när åskan går eller om den inte ska användas under en längre period.
12. Låt utbildad personal utföra all service. Underhåll krävs när apparaten skadats på något sätt, t.ex. om elkabel eller kontakt har skadats, vätska har spillts i apparaten eller främmande föremål har hamnat i den, om apparaten har utsatts för regn eller fukt, om apparaten inte fungerar felfritt eller om den har tappats.

Varningar/tänk på



Den här symbolen på produkten betyder att det finns oisolerad, farlig spänning i produkten vilken kan utgöra en påtaglig risk för elstötar.



Den här symbolen på produkten betyder att det finns viktig information om användning och hantering i den här bruksanvisningen.



Produkten innehåller små delar som kan orsaka kvävning. Inte lämplig för barn under 3 år.



Produkten innehåller magnetiska material. Konsultera en läkare för att ta reda på om detta kan påverka implantat av medicinsk enhet.

- För att minska risken för brand och elektriska stötar ska du INTE utsätta produkten för regn, vätska eller fukt.
- Utsätt INTE produkten för väta och placera inga föremål, som exempelvis vaser fyllda med vatten, på eller i dess närhet.
- Se till att produkten inte kommer i närheten av öppen eld eller heta värmekällor. Tända ljus eller andra föremål med öppna lågor får INTE placeras på eller i närheten av produkten.
- Gör INGA obehöriga ändringar av produkten.
- Använd INTE någon växelriktare tillsammans med den här produkten.
- Högtalarsladdarna och kablarna mellan högtalarna som medföljer systemet är inte godkända för att installeras i väggar. Kontrollera vilka lokala bestämmelser som gäller för sladdar och kablar som ska installeras i väggar.
- Om produkten kopplas bort från strömförsörjningen med elkabelns eller produktens kontakt ska det vara lätt att komma åt och använda denna kontakt.



仅适用于 2000 m 以下地区安全使用

Endast för användning på altituder under 2000 meter.

- Använd enbart följande delar till att montera produkten: Bose Soundbar Wall Bracket.
- Montera inte på ostadiga ytor eller på ställen med exempelvis dolda el- eller vattenledningar. Om du är osäker på hur fästet ska installeras ska du kontakta en yrkesman. Se till att fästena sätts upp enligt lokala bestämmelser.
- Med anledning av ventilationskraven rekommenderar inte Bose att produkten placeras i trånga utrymmen, såsom ett hålrum i väggen eller i ett stängt skåp.
- Placera eller installera inte fästet eller produkten nära en värmekälla, till exempel en eldstad, värmeelement, kaminer eller andra apparater (inklusive förstärkare) som avger värme.
- På baksidan finns en etikett med information om högtalaren.

OBS! Den här utrustningen har testats och befunnits överensstämma med gränsvärdena för digitala enheter enligt klass B, i enlighet med del 15 i FCC:s bestämmelser. Gränsvärdena är avsedda att ge rimligt skydd mot skadliga störningar vid installation i bostäder. Den här utrustningen genererar, använder och kan avge radiofrekvensenergi, och om utrustningen inte installeras och används i enlighet med anvisningarna kan den orsaka skadliga störningar i samband med radiokommunikation. Det ges dock ingen garanti för att det inte kan förekomma skadliga störningar i en viss installation. Om den här utrustningen stör mottagningen i en radio- eller tv-apparat (vilket kan upptäckas genom att utrustningen stängs av och sätts på) rekommenderar vi att du försöker motverka störningen genom att vidta en eller flera av följande åtgärder:

- Rikta om eller flytta mottagningsantennen.
- Öka avståndet mellan utrustningen och mottagaren.
- Anslut utrustningen till ett vägguttag i en annan strömkrets än den som mottagaren är ansluten till.
- Vänd dig till din återförsäljare eller en erfaren radio-/tv-reparatör för att få hjälp.

Om utrustningen ändras eller modifieras på något sätt, som inte uttryckligen har godkänts av Bose Corporation, kan detta medföra att användarens rätt att använda produkten upphävs.

Denna enhet uppfyller del 15 i FCC-bestämmelserna och licensundantaget i ISED Canada angående RSS-standarder. Följande två villkor ställs för användningen: (1) Enheten får inte orsaka skadliga störningar och (2) enheten måste tåla alla former av störningar som den tar emot, inklusive störningar som kan orsaka oönskad drift av enheten.

Denna enhet uppfyller FCC- och ISED Canada-bestämmelserna angående gränsvärden som är uppställda för strålningsexponering för produkter för generella användningsområden. Den här utrustningen ska inte installeras och användas på ett avstånd mindre än 20 cm mellan radiatorn och din kropp. Sändaren får inte sammankopplas eller användas tillsammans med någon annan antenn eller sändare.

CAN ICES-3 (B) /NMB-3 (B)

CE Härmed förklarar Bose Corporation att denna produkt i alla väsentliga avseenden uppfyller de krav och föreskrifter som uppställts enligt direktivet 2014/53/EG och andra tillämpliga EG-direktiv. En komplett försäkran om överensstämmelse finns på www.Bose.com/compliance

För Europa:

Frekvensband som används: 2400 till 2483,5 MHz:

Bluetooth: Maximal överföringsstyrka mindre än 20 dBm EIRP.

Bluetooth Low Energy: Maximalt effektspektrum mindre än 10 dBm/MHz EIRP.

Produkten är i överensstämmelse med kraven för ekodesign för energirelaterade produkter enligt direktiv 2009/125/EG och följer följande normer och dokument: Bestämmelse (EC) 1275/2008 med tillägget (EU) 801/2013.

Erfordrad information om strömstatus	Strömlägen	
	Viloläge	Nätverksanslutet viloläge
Strömförbrukningen är specificerad för strömläget 230 V/50 Hz-ingångsström	< 0,5 W	<i>Bluetooth</i> < 2,0 W
Tid tills utrustningen automatiskt växlar till läget	< 2,5 timmar	≤ 20 minuter
Strömförbrukning i nätverksanslutet viloläge om alla nätverksportar är anslutna och alla trådlösa portar är aktiva, vid 230 V/50 Hz-ingångsström	E.t.	< 2,0 W
Instruktioner för att aktivera/inaktivera nätverksportar. Om alla nätverk är inaktiverade startas viloläget.	Bluetooth: Inaktivera synkroniseringslistan genom att hålla nere <i>Bluetooth</i> -knappen på fjärrkontrollen i 10 sekunder. Aktivera genom att synkronisera med en <i>Bluetooth</i> -källa.	



Den här symbolen betyder att produkten inte ska kastas med hushållssoporna utan återvinnas i enlighet med lokala bestämmelser. Rätt deponering och återvinning hjälper till att skydda våra naturresurser, vår hälsa och miljö. Mer information om deponering och återvinning av produkten får du om du kontaktar lokala myndigheter, deponeringscentraler eller affären där du köpte produkten.

Hanteringsregler för radiofrekvensenheter med låg effekt

Artikel XII

I enlighet med "Hanteringsregler för radiofrekvensenheter med låg effekt" och utan tillstånd beviljat av NCC, är företag, organisationer eller användare inte tillåtna att ändra frekvensen, förstärka överföringsstyrkan eller ändra ursprungliga egenskaper och prestanda för en godkänd radiofrekvensenhet med låg effekt.

Artikel XIV

Radiofrekvensenheter med låg effekt får inte påverka flygsäkerheten eller störa annan legal kommunikation. Om detta uppmärksammas ska användaren omedelbart upphöra med att använda enheten tills det inte finns någon risk för sådana störningar. Med nämnda legala kommunikationer avses radiokommunikationer som sker i enlighet med gällande telekommunikationslagstiftning.

Radiofrekvensenheter med låg effekt måste vara mottagliga för störningar från legala kommunikationer och enheter som sänder ut ISM-radiovågor.

Försök INTE ta ut det uppladdningsbara litiumbatteriet ur produkten. Kontakta en Bose-återförsäljare eller en kvalificerad tekniker om det behöver tas bort.

Fyll i uppgifterna och spara dem för senare bruk

Serie- och modellnumret finns på baksidan av högtalaren.

Serienummer: _____

Modellnummer: _____

Förvara kvittot tillsammans med bruksanvisningen. Det är nu dags att registrera Bose-produkten. Du gör det enklast genom att besöka webbplatsen global.bose.com/register

Tabell över farliga föremål som kontrolleras i Kina

Namn och innehåll på giftiga eller farliga ämnen eller delar						
Giftiga eller farliga ämnen och delar						
Namn	Bly (Pb)	Kvicksilver (Hg)	Kadmium (Cd)	Sexvärt krom (CR(VI))	Polyklorerad bifenyyl (PBB)	Polyklorerad diphenyl ether (PBDE)
PCB:er	X	0	0	0	0	0
Metall	X	0	0	0	0	0
Plast	0	0	0	0	0	0
Högtalare	X	0	0	0	0	0
Kablar	X	0	0	0	0	0
Den här tabellen är uppställd i enlighet med bestämmelserna i SJ/T 11364. O: Anger att detta giftiga eller farliga ämne som ingår i alla homogena material i den här artikeln ligger under gränsvärdena uppställda i GB/T 26572.						
X: Anger att detta giftiga eller farliga ämne som ingår i minst ett av de homogena materialen i den här artikeln ligger över gränsvärdena uppställda i GB/T 26572.						

Tabell över farliga föremål som kontrolleras i Taiwan

Utrustningens namn: Aktiv högtalare, typtilldelning: 431974						
Begränsade ämnen och dess kemiska beteckningar						
Enhet	Bly (Pb)	Kvicksilver (Hg)	Kadmium (Cd)	Sexvärt krom (Cr+6)	Polybromerade bifenyler (PBB)	Polybromerade difenyletrar (PBDE)
PCB:er	-	o	o	o	o	o
Metalldelar	-	o	o	o	o	o
Plastdelar	o	o	o	o	o	o
Högtalare	-	o	o	o	o	o
Kablar	-	o	o	o	o	o
Obs 1! "o" anger att det procentuella innehållet i det begränsade ämnet inte överstiger referensvärdet.						
Obs 2! Med "-" anges att den begränsade substansen motsvarar undantaget.						

Tillverkningsdatum: Den åttonde siffran i serienumret visar tillverkningsåret; "0" är 2010 eller 2020.

Kinaimportör: Bose Electronics (Shanghai) Company Limited, Part C, Plant 9, No. 353 North Ruying Road, China (Shanghai) Pilot Free Trade Zone

EU-importör: Bose Products B.V., Gorslaan 60, 1441 RG Purmerend, Nederländerna

Taiwanimportör: Bose Taiwan Branch, 9F-A1, No.10, Section 3, Minsheng East Road, Taipei City 104, telefonnummer Taiwan: +886-2-2514 7676

Mexikoimportör: Bose de México, S. de R.L. de C.V., Paseo de las Palmas 405-204, Lomas de Chapultepec, 11000 México, D.F. Telefonnummer: +5255 (5202) 3545

Indata: 100-240 V ~ 50/60 HZ, 36W

Modellnummer: 431974

CMIIIT ID är placerat på produktetiketten på högtalarens baksida.

Säkerhetsinformation



Produkten innehåller mjukvara. Bose kan då och då tillhandahålla uppdateringar, bland annat för att adressera säkerhetsproblem som kan påverka produktens funktion. Du är ansvarig för att tillämpa uppdateringar på de produkter du äger och kan få tillgång till dem genom att kontakta Boses kundtjänst eller på: worldwide.Bose.com/contact

Namnet *Bluetooth*[®] och logotyperna är registrerade varumärken som tillhör Bluetooth SIG, Inc., och all användning av sådana märken från Bose Corporation sker under licens. Övriga varumärken och firmanamn tillhör respektive ägare.

DOLBY AUDIO[™] Dolby, Dolby Audio och det dubbla D-tecknet är varumärken som tillhör Dolby Laboratories.

HDMI[™] Begreppen HDMI och HDMI High-Definition Multimedia Interface samt HDMI-logotypen är varumärken eller registrerade varumärken som tillhör HDMI Licensing Administrator, Inc.

Bose, Bose Bass Module, Bose Soundbar Wall Bracket och Bose TV Speaker är varumärken som tillhör Bose Corporation.

Bose Corporations huvudkontor: 1-877-230-5639

©2020 Bose Corporation. Ingen del av detta dokument får återges, modifieras, distribueras eller användas på något annat sätt utan föregående skriftlig tillåtelse.

FreeRTOS Kernel V10.0.1

Copyright (C) 2017 Amazon.com, Inc. or its affiliates. All Rights Reserved.

Permission is hereby granted, free of charge, to any person obtaining a copy of this software and associated documentation files (the "Software"), to deal in the Software without restriction, including without limitation the rights to use, copy, modify, merge, publish, distribute, sublicense, and/or sell copies of the Software, and to permit persons to whom the Software is furnished to do so, subject to the following conditions:

The above copyright notice and this permission notice shall be included in all copies or substantial portions of the Software.

THE SOFTWARE IS PROVIDED "AS IS", WITHOUT WARRANTY OF ANY KIND, EXPRESS OR IMPLIED, INCLUDING BUT NOT LIMITED TO THE WARRANTIES OF MERCHANTABILITY, FITNESS FOR A PARTICULAR PURPOSE AND NONINFRINGEMENT. IN NO EVENT SHALL THE AUTHORS OR COPYRIGHT HOLDERS BE LIABLE FOR ANY CLAIM, DAMAGES OR OTHER LIABILITY, WHETHER IN AN ACTION OF CONTRACT, TORT OR OTHERWISE, ARISING FROM, OUT OF OR IN CONNECTION WITH THE SOFTWARE OR THE USE OR OTHER DEALINGS IN THE SOFTWARE.

<http://www.FreeRTOS.org>

<http://aws.amazon.com/freertos>

Heatshrink-0.4.1

Copyright (c) 2011-2015 Scott Vokes <vokes.s@gmail.com>

Permission to use, copy, modify, and/or distribute this software for any purpose with or without fee is hereby granted, provided that the above copyright notice and this permission notice appear in all copies.

THE SOFTWARE IS PROVIDED "AS IS" AND THE AUTHOR DISCLAIMS ALL WARRANTIES WITH REGARD TO THIS SOFTWARE INCLUDING ALL IMPLIED WARRANTIES OF MERCHANTABILITY AND FITNESS. IN NO EVENT SHALL THE AUTHOR BE LIABLE FOR ANY SPECIAL, DIRECT, INDIRECT, OR CONSEQUENTIAL DAMAGES OR ANY DAMAGES WHATSOEVER RESULTING FROM LOSS OF USE, DATA OR PROFITS, WHETHER IN AN ACTION OF CONTRACT, NEGLIGENCE OR OTHER TORTIOUS ACTION, ARISING OUT OF OR IN CONNECTION WITH THE USE OR PERFORMANCE OF THIS SOFTWARE.

DET FINNS I FÖRPACKNINGEN

Innehåll.....	11
---------------	----

HÖGTALARPLACERING

Rekommendationer.....	12
Väggmontering av högtalaren.....	13
Justera ljudet för väggmontering	13

INSTALLERA HÖGTALAREN

Kabelalternativ.....	14
Anslut högtalaren till tv:n	15
Alternativ 1: Optisk.....	15
Alternativ 2: HDMI™ ARC (medföljer ej).....	16
Anslut högtalaren till strömkällan.....	17
Stäng av tv-högtalarna.....	18
Kontrollera ljudet	18

HÖGTALARKONTROLLER

Fjärrkontrollens funktioner.....	19
Ström.....	20
Automatisk systemväckning	21
Volym.....	22
Källor.....	23
Dialogläge.....	24
Justera basen	25
Återställa basen.....	26

BLUETOOTH®-ANSLUTNINGAR

Ansluta till en mobil enhet	27
Koppla från en mobil enhet	28
Återansluta en mobil enhet.....	28
Anslut ytterligare en bärbar enhet.....	29
Rensa högtalarens enhetslista	29

HÖGTALARENS STATUS

<i>Bluetooth</i> -status.....	30
Mediauppspelning och volymstatus.....	31
Uppdatering och felstatus.....	31

AVANCERADE FUNKTIONER

Ansluta tillbehör (valfritt).....	32
-----------------------------------	----

ALTERNATIV INSTÄLLNING

Tv:n saknar optisk port och HDMI-port.....	33
Tv:n har bara en analog port	33
Tv:n har bara en hörlursport.....	34

SKÖTSEL OCH UNDERHÅLL

Byta batteri i fjärrkontrollen	35
Rengöra högtalaren	36
Reservdelar och tillbehör.....	36
Begränsad garanti	36

FELSÖKNING

Prova det här först.....	37
Andra lösningar	37

INNEHÅLL

Kontrollera att du har följande:



Bose TV Speaker



Fjärrkontroll till Bose TV Speaker
(batterier medföljer)

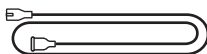

Elkabel*

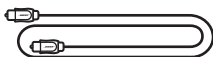

Optisk kabel

* Kan levereras med flera typer av elkablar. Använd den elkabel som är avsedd för din region.

OBS! Om någon del av produkten är skadad ska du inte använda den. Kontakta en Bose-återförsäljare eller Boses kundtjänst.

Besök: worldwide.Bose.com/Support/TVS

REKOMMENDATIONER

- Installera inte högtalaren vid eller i ett metallskåp, och inte nära andra ljud-/videokomponenter eller direktverkande värmekällor.
- Placera högtalaren direkt under (att föredra) eller ovanför tv:n, och vänd fronten in mot rummet.
- Placera högtalaren på gummitassarna på en stadig och jämn yta. För bästa stöd ska båda tassarna ligga an mot underlaget. Vibrationer kan medföra att högtalaren rör sig. Detta gäller speciellt om ytorna är marmor, glas och välpolerat trä.
- Om du placerar högtalaren på en hylla eller ett tv-stativ ska du placera högtalarens främre del så nära framkanten som möjligt för optimal ljudkvalitet.
- Se till att baksidan av högtalaren är minst 1 cm från andra ytor. Att blockera portarna på baksidan påverkar ljudkvaliteten.
- Kontrollera att det finns ett eluttag i närheten.
- Du undviker trådlösa störningar genom att hålla annan trådlös utrustning 0,3 till 0,9 m från högtalaren.
- För bästa möjliga ljudkvalitet ska du undvika att placera högtalaren i ett skåp eller diagonalt i ett hörn.
- Placera inte föremål ovanpå högtalaren.

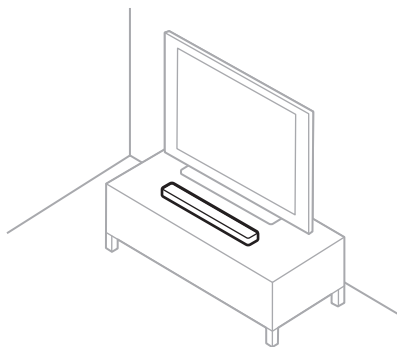

TÄNK PÅ: Placera INTE högtalaren på framsidan, baksidan, sidan eller upp och ned när den används.

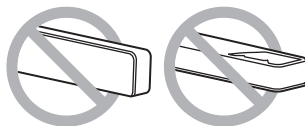

VÄGGMONTERING AV HÖGTALAREN

Det går att montera högtalaren på en vägg. Kontakta en auktoriserad Bose-återförsäljare för att köpa Bose Soundbar Wall Bracket.

Besök: worldwide.Bose.com/Support/TVS

TÄNK PÅ: Använd INGEN annan utrustning för att montera högtalarna.

Justera ljudet för väggmontering

Tryck och håll inne knappen för dialogläge, , i fem sekunder tills tv-lampan på högtalaren blinkar med ett gult sken.



KABELALTERNATIV

Anslut tv:n till högtalaren med ett av följande två kabelalternativ.

- **Alternativ 1:** Optisk
- **Alternativ 2:** HDMI ARC (medföljer ej)

TÄNK PÅ FÖLJANDE:

- Använd tv:ns HDMI ARC- eller Audio Return Channel-port för att använda tv:ns fjärrkontroll för att styra ström, volym och ljudavstängning på högtalaren.
 - Om tv:n saknar optisk och HDMI-port kan de besöka "Alternativ inställning" på sidan 33.
1. Leta reda på **Audio OUT** (optisk) eller **HDMI IN** på baksidan av tv:n.

OBS! Panelen med portar på din tv ser kanske inte likadan ut. Titta på portens form.

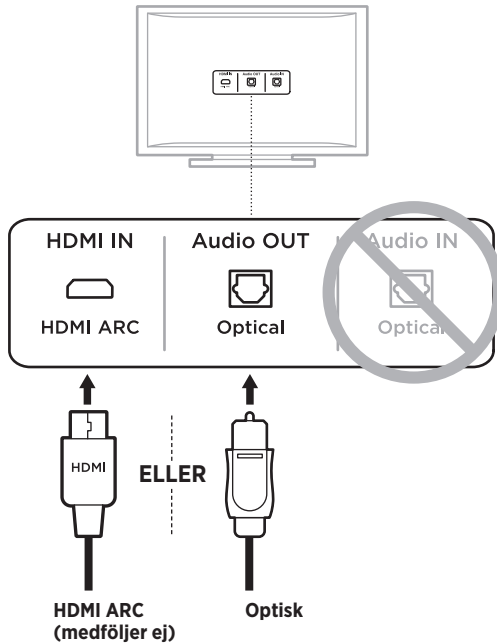

2. Välj en ljudkabel.

ANSLUT HÖGTALAREN TILL TV:N

Alternativ 1: Optisk

1. Ta bort de skyddande kåporna vid kabeländarna på den optiska kabeln.

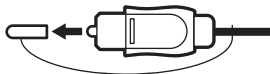

TÄNK PÅ: Kontrollera att du tagit bort de skyddande kåporna vid den optiska kabelns båda ändar. Om du för in kontakten med locket på eller vänder den fel kan du skada kontakten och/eller porten.

2. Rikta in kontaktens ena ände mot tv:ns **Optisk IN**-port och för in kontakten försiktigt.
3. Håll kontakten i änden av den optiska kabeln med Bose-logotypen vänd nedåt.
4. Rikta in kontakten mot högtalarens **OPTICAL IN**-port och för in kontakten försiktigt.

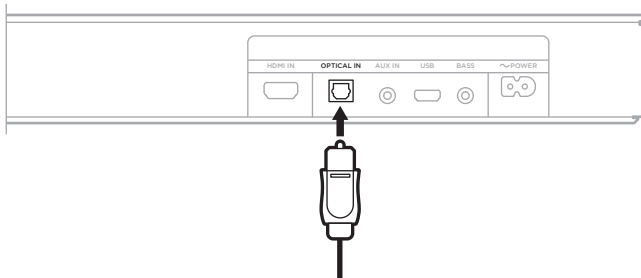

OBS! Porten har ett skydd som öppnas inåt när du för in kontakten.

5. Tryck in kontakten i porten tills du hör eller känner att det klickar till.



Alternativ 2: HDMI ARC (medföljer ej)

1. För in den andra änden av HDMI-kabeln i tv:ns **HDMI ARC**-port.

OBS! Om du inte ansluter till tv:ns HDMI ARC- eller Audio Return Channel-port kommer du inte att höra något ljud från högtalaren. Anslut högtalaren med den medföljande optiska kabeln (se sidan 15) om din tv saknar HDMI ARC-port.

2. För in den andra änden av kabeln i **HDMI IN**-porten på högtalaren.

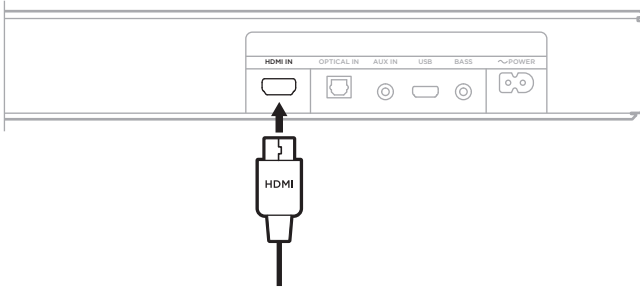

ANSLUT HÖGTALAREN TILL STRÖMKÄLLAN

1. Anslut elkabeln till porten \sim **POWER** på högtalarens baksida.
2. Sätt i den andra änden av elkabeln i ett eluttag.

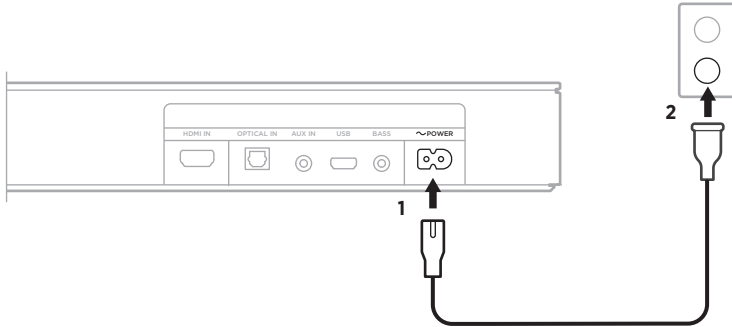

Högtalaren sätts på och du hör en ton.

STÄNG AV TV-HÖGTALARNA

Stäng av tv-högtalarna för att undvika störande ljud.

Mer information finns i bruksanvisningen för tv:n.

TIPS: Ljudinställningarna hittar du vanligtvis under tv:ns meny.

KONTROLLERA LJUDET

1. Sätt på tv:n.
2. Om du använder en kabel/satellitbox eller annan sekundär källanhet:
 - a. Sätt på källanheten.
 - b. Välj lämplig tv-ingång.
3. Sätt på högtalaren (se sidan 20).

Du kommer nu att höra ljud från högtalaren.
4. Tryck på knappen  på högtalarens fjärrkontroll.

Du hör inget ljud från tv-högtalarna eller högtalaren.

OBS! Om du inte hör något ljud från högtalaren eller om du hör ljud från tv-högtalarna ska du gå till sidan 37.

FJÄRRKONTROLLENS FUNKTIONER

Använd fjärrkontrollen för att styra högtalaren och *Bluetooth*-anslutningar.

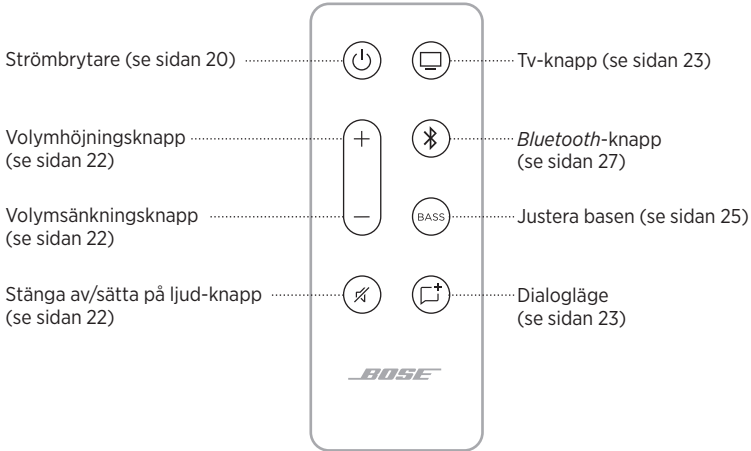

Ström

Tryck på strömbrytaren  på fjärrkontrollen för att starta/stänga av högtalaren.



Högtalaren använder den senast aktiva källan när den startas.

TÄNK PÅ FÖLJANDE:

- Om du kopplar in högtalare till ett eluttag startar den automatiskt.
- Första gången som högtalare startas går den automatiskt till tv-källan .

Automatisk systemväckning

Du kan ställa in högtalaren så att den automatiskt startas när det kommer en ljudsignal.

Tryck och håll ned strömknappen  på fjärrkontrollen tills du hör en ton och tv-samt *Bluetooth*-lamporna blinkar gult tre gånger på högtalaren för att växla mellan automatisk systemväckning och standardinställningar för systemet.





Volym



FUNKTION	ÅTGÄRD
Öka volym	Tryck på +. OBS! För att höja volymen snabbt trycker du och håller nere +.
Minska volym	Tryck på -. OBS! För att sänka volymen snabbt trycker du och håller nere -.
Stänga av/sätta på ljud	Tryck på  . När ljudet är avstängt pulserar lampan på högtalaren för aktuell källa (tv eller <i>Bluetooth</i>) vitt tills ljudet sätts på igen (se sidan 31). TIPS: Du kan även trycka på + för att börja spela upp ljud igen.

Källor

Du kan styra tv och *Bluetooth*-anslutningarna med fjärrkontrollen.

Kontrollera källorna via fjärrkontrollen genom att trycka på knappen (tv-knappen  eller *Bluetooth*-knappen ) för den källa du vill styra.

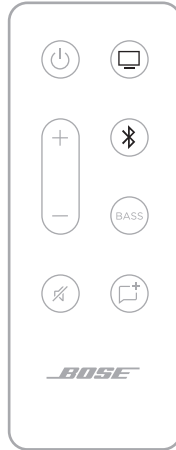

DIALOGLÄGE

Med dialogläget får du en tydligare dialog och röster i filmer, tv-program och poddsändningar genom att systemets ljudbalans justeras.

Tryck ned knappen för dialogläget, , på fjärrkontrollen för att växla mellan dialogläget och inställningarna för standardljud.



När dialogläget är aktiverat lyser lampan för aktuell källa grönt (se sidan 30).

OBS! När du aktiverar dialogläget förblir det aktiverat för aktuell källa även om du växlar till en annan källa eller stänger av högtalaren. För att inaktivera dialogläget för en källa trycker du på knappen för dialogläge, , igen.

JUSTERA BASEN

1. Tryck på knappen **BASS** på fjärrkontrollen.



Tv- och *Bluetooth*-lamporna blinkar vitt tre gånger på högtalaren.

2. Justera basen genom att göra något av följande:
 - Tryck på knappen för att höja volymen, **+**, för att höja basen.
 - Tryck på knappen för att sänka volymen, **-**, för att sänka basen.

Tv- och *Bluetooth*-lamporna på högtalaren lyser för att visa aktuell basinställning.

BASINSTÄLLNING	TV	Bluetooth
2 (max)	■	□
1	■	□
0 (standard)	◀ □ ▶	◀ □ ▶
-1	□	■
-2 (min)	□	■

3. Tryck på **BASS**.

Högtalaren sparar nuvarande basinställning.

OBS! För att ställa in optimal ljudkvalitet för dialoger, till exempel för nyheter och debattprogram, ska du läsa "Dialogläge" på sidan 24.

ÅTERSTÄLLA BASEN

Tryck och håller ned **BASS** på fjärrkontrollen tills tv- och *Bluetooth*-lamporna på högtalaren blinkar tre gånger.



Basinställningen återställs till fabriksinställningarna.

Bluetooth kan du använda för att strömma musik från mobila enheter som exempelvis en smarttelefon, surfplatta eller dator. Innan du kan strömma musik från en enhet måste du ansluta enheten till högtalaren.

ANSLUTA TILL EN MOBIL ENHET

1. Tryck på *Bluetooth*-knappen  på fjärrkontrollen.



Bluetooth-lampan på högtalaren pulserar sakta blått.

2. Aktivera *Bluetooth*-funktionen på den mobila enheten.

TIPS: *Bluetooth*-menyn hittar du vanligtvis i menyn Inställningar.

3. Välj högtalaren i enhetslistan.



När den är ansluten hörs en signal. *Bluetooth*-lampan lyser med ett fast vitt sken. Bose TV Speaker visas i listan över mobila enheter.

KOPPLA FRÅN EN MOBIL ENHET

Använd den mobila enhetens *Bluetooth*-meny för att koppla från högtalaren.

TIPS: Du kan även inaktivera *Bluetooth*-funktionen på din mobila enhet för att koppla från. Frånkoppling av *Bluetooth* på din enhet leder till att alla andra enheter kopplas från.

ÅTERANSLUTA EN MOBIL ENHET

Tryck på *Bluetooth*-knappen \times på fjärrkontrollen.

Högtalaren försöker återansluta till den senast anslutna enheten. När den ansluter blinkar *Bluetooth*-lampan med ett vitt sken.

TÄNK PÅ FÖLJANDE:

- Kontrollera att *Bluetooth*-funktionen är aktiverad på din mobila enhet.
- Enheten måste finnas inom 9 m från högtalaren och vara påslagen.

ANSLUT YTTERLIGARE EN BÄRBAR ENHET

Högtalaren kan lagra upp till åtta anslutna enheter i synkroniseringslistan och den kan vara aktivt ansluten till två enheter samtidigt.

OBS! Du kan endast spela upp ljud från en enhet i taget.

1. Tryck och håll ned *Bluetooth*-knappen  på fjärrkontrollen tills *Bluetooth*-lampan pulserar långsamt med blått sken.



2. Välj Bose TV Speaker i enhetslistan på din mobila enhet.

OBS! Kontrollera att *Bluetooth*-funktionen är aktiverad på din mobila enhet.

RENSA HÖGTALARENS ENHETSLISTA

1. Tryck och håll ned  i cirka 10 sekunder tills du hör en ton.
2. Ta bort Bose TV Speaker från *Bluetooth*-listan på enheten.

Alla enheter tas bort och högtalaren är klar för att synkroniseras (se sidan 27).



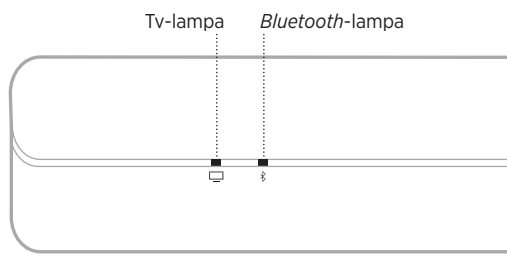





LED-lamporna på högtalarens framsida visar högtalarens status.



OBS! Lamporna visar de aktuella källornas högsta prioritetsstatus.

















BLUETOOTH-STATUS

Visar *Bluetooth*-anslutningarnas status för mobila enheter.

LAMPANS UPPFÖRANDE			SYSTEMLÄGE
Bluetooth-lampan pulserar sakta blått			Klar för att anslutas
Bluetooth-lampan blinkar vitt			Ansluter
Bluetooth-lampan lyser vitt			Ansluten









MEDIAUPPSPELNING OCH VOLYMSTATUS

Visar högtalarstatus för att styra mediauppspelning och volym.

LAMPANS UPPFÖRANDE			SYSTEMLÄGE
Tv-lampan lyser med fast grönt sken			Dialogläge aktiverat för tv:n
<i>Bluetooth</i> -lampan lyser med fast grönt sken			Dialogläge aktiverat för <i>Bluetooth</i> -ansluten enhet
Båda lamporna pulserar sakta blått			Slå på/stäng av
Tv-lampan blinkar vitt			Ändrar volymen på tv:n
<i>Bluetooth</i> -lampan blinkar vitt			Ändrar volymen på <i>Bluetooth</i> -ansluten enhet
Tv-lampan pulserar vitt			Ljud av aktiverat för tv:n
<i>Bluetooth</i> -lampan pulserar vitt			Ljud av aktiverat för <i>Bluetooth</i> -ansluten enhet

UPPDATERING OCH FELSTATUS

Visar statusen för programvaruuppdateringar och felmeddelanden.

LAMPANS UPPFÖRANDE			SYSTEMLÄGE
Tv-lampan pulserar gult			Uppdaterar högtalaren
Tv-lampan blinkar gult tre gånger			Uppdateringen är klar
Tv-lampan blinkar rött			Högtalarfel – koppla ur strömmen och anslut sedan igen. Kontakta Bose kundtjänst om felet består

ANSLUTA TILLBEHÖR (VALFRITT)

Du kan ansluta dessa tillbehör till högtalaren med en 3,5 mm ljudkabel (medföljer ej). Mer information finns i tillbehörets bruksanvisning.

Bose Bass Module 500: worldwide.Bose.com/Support/BASS500

Bose Bass Module 700: worldwide.Bose.com/Support/BASS700

OBS! Anslut basmodulen till porten **BASS** på högtalarens baksida. Anslut den inte till port **AUX IN**.

TV:N SAKNAR OPTISK PORT OCH HDMI-PORT

Vissa tv-apparater har inte varken optisk port eller HDMI-port. Använd en alternativ installationsmetod för att ansluta tv:n till högtalaren.

PROBLEM	ÅTGÄRD
Tv:n har bara en analog port	Anslut tv:n med en 3,5 mm till RCA-stereokabel (medföljer ej). Se "Tv:n har bara en analog port".
Tv:n har bara en hörlursport	Anslut tv:n med en 3,5 mm stereokabel (medföljer ej). Se "Tv:n har bara en hörlursport" på sida 34.

Tv:n har bara en analog port

Använd en 3,5 mm till RCA-stereokabel (medföljer ej) för att ansluta till högtalaren om tv:n endast har analoga portar (röda och vita).

1. Koppla från tv:n från högtalare om du inte redan har gjort det.
2. Sätt i RCA-kabeln i RCA-ljudutgången (Audio Out, röd och vit) på tv:n.
3. Sätt i stereokontakten i högtalarens **AUX IN**-kontakt.

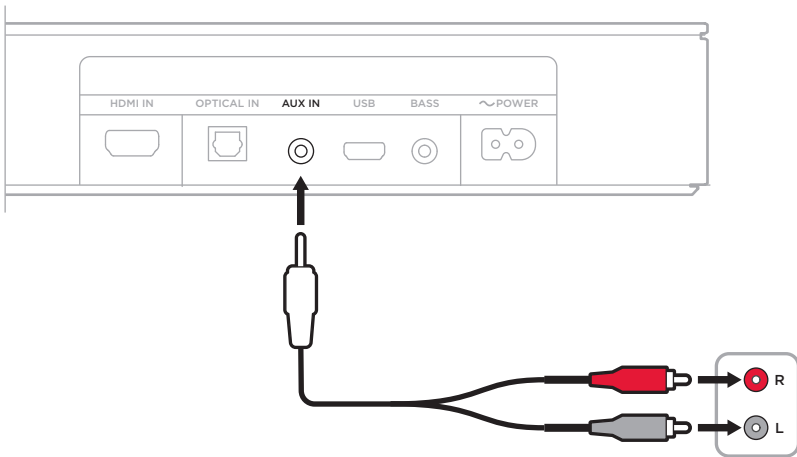

Tv:n har bara en hörlursport

Om det bara finns en hörlursport på tv:n måste du använda en 3,5 mm stereokabel (medföljer ej) för att ansluta till högtalaren.

1. För in en ände av en 3,5 mm kabel i hörlursporten på tv:n.
2. För in den andra änden av kabeln i **AUX IN**-porten på högtalaren.

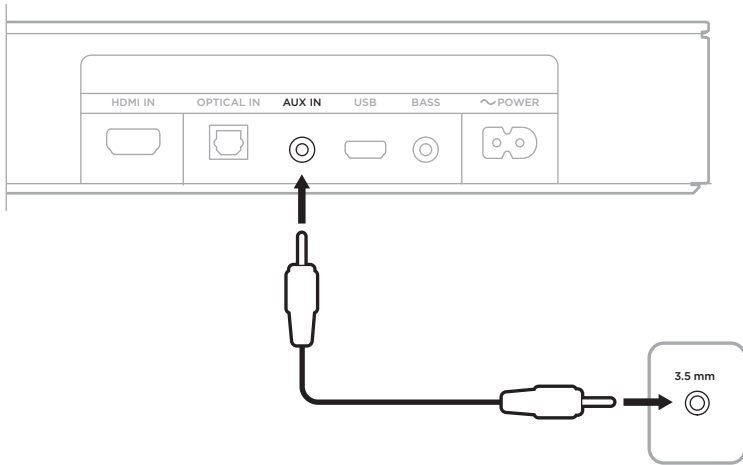

3. Kontrollera att tv-högtalarna är påslagna.
I bruksanvisningen som medföljer tv:n finns mer information.
4. Säkerställ optimal volymkontroll från högtalaren genom att:
 - a. Ställa in tv:ns volym till 75 % av max.
 - b. Ställa in högtalarens volym med högtalarens fjärrkontroll.

BYTA BATTERI I FJÄRRKONTROLLEN

1. Använd ett mynt för att vrida höljet till batterifacket till vänster (moturs) och ta bort höljet.

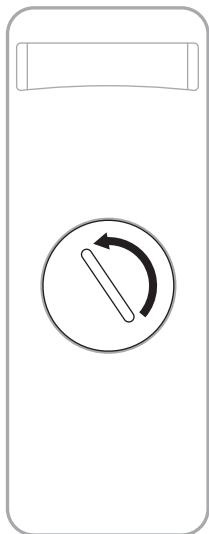

2. Sätt i ett nytt batteri med den platta sidan och +-tecknet uppåt.

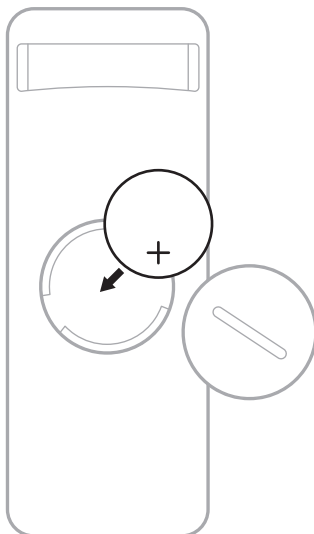

OBS! Använd ett godkänt (t.ex. UL) 3-volts CR2032- eller DL2032-litiumbatteri.

3. Sätt tillbaka höljet och vrid det åt höger (medurs) för att fästa det.

RENGÖRA HÖGTALAREN

Rengör högtalarens utsida med en mjuk och torr trasa.

TÄNK PÅ:

- Se till att INGEN vätska spills på högtalaren eller kommer in i några öppningar.
- Blås INTE in luft i högtalaren.
- Använd INTE dammsugare till att rengöra högtalaren.
- Använd INTE sprayer i närheten av högtalaren.
- Använd INTE några lösningsmedel, kemikalier eller rengöringsmedel som innehåller alkohol, ammoniak eller slipmedel.
- Låt INGA föremål komma in i några öppningar.

RESERVDELAR OCH TILLBEHÖR

Reservdelar och tillbehör kan beställas genom Boses kundtjänst.

Besök: worldwide.Bose.com/Support/TVS

BEGRÄNSAD GARANTI

Högtalaren täcks av en begränsad garanti. Mer information om den begränsade garantin finns på global.Bose.com/warranty.

Mer information om hur du registrerar din produkt finns på global.Bose.com/register. Dina garantirättigheter påverkas inte om du inte registrerar produkten.

PROVA DET HÄR FÖRST

Om du får problem med högtalaren:

- Se till att högtalaren är ansluten till ett eluttag.
- Säkra alla kablar och kontrollera att de är korrekt ikopplade.
- Kontrollera statuslamporna (se sidan 30).
- Flytta högtalaren 0,3 - 0,9 m från eventuella störningskällor (trådlösa routrar, trådlösa telefoner, tv-apparater, mikrovågsugnar osv.).
- Placera högtalaren enligt placeringsanvisningarna (se sidan 12).

ANDRA LÖSNINGAR

Om du inte kan lösa problemet ska du titta i tabellen nedan för att identifiera symptom och ta del av lösningar till vanliga problem. Kontakta Boses kundtjänst om du inte kan lösa ditt problem.

Besök: worldwide.Bose.com/contact

SYMPTOM	LÖSNING
Ingen HDMI ARC-port eller optisk port på tv:n	Använd en alternativ installationsmetod för att ansluta tv:n till högtalaren (se sidan 33).
Högtalaren startar inte	Anslut elkabeln till ett annat vägguttag. Använd fjärrkontrollen för att sätta på högtalaren (se sidan 20). Dra ut elkablarna för högtalaren och eventuellt basmodulen. Vänta i 30 sekunder och koppla sedan i dem igen i fungerande eluttag.
Fjärrkontrollen fungerar ibland inte eller inte alls	Byt ut batteriet (se sidan 35). Kontrollera att fjärrkontrollen är inom 6 m från högtalaren. Kontrollera att inget blockerar sikten mellan fjärrkontrollen och högtalaren. Kontrollera att rätt källa är vald genom att trycka på volymknappen på fjärrkontrollen och se om lampan för rätt källa på högtalaren blinkar.

SYMPTOM	LÖSNING
<p>Hackigt ljud eller inget ljud från högtalaren</p>	<p>Om tv-lampan eller <i>Bluetooth</i>-lampan pulserar är högtalarens ljud avstängt. Tryck på knappen för att stänga av ljudet, , för att sätta på ljudet på högtalaren igen.</p> <p>Kontrollera att ljudet på den bärbara enheten är aktiverat.</p> <p>Höj volymen på högtalaren (se sidan 22) eller din mobila enhet.</p> <p>Byt till en annan källa (sesidan 23).</p> <p>Spela upp ljud från en annan applikation eller musiktjänst.</p> <p>Starta om den mobila enheten.</p> <p>Kontrollera att du använder en kompatibel <i>Bluetooth</i>-mobil enhet.</p> <p>Du kan inte ansluta <i>Bluetooth</i>-hörlurar till högtalaren.</p> <p>Kontrollera att högtalarens HDMI-kabel är inkopplad i en port på din tv som är märkt HDMI ARC (Audio Return Channel), inte en vanlig HDMI-port. Anslut högtalaren med en optisk kabel (se sidan 14) om tv:n saknar HDMI ARC-port.</p> <p>Om högtalaren är ansluten till tv:ns HDMI ARC-port ska du kontrollera att Consumer Electronics Control (CEC) är aktiverad i tv:ns systemmeny. I din tv kanske CEC-funktionen har ett annat namn. Se tv:ns bruksanvisning.</p> <p>Stäng av din tv och dra ur högtalarens HDMI-kabel från tv:ns HDMI ARC-port och sätt sedan i den igen. Sätt på tv:n.</p> <p>Sätt i den optiska kabeln i en port på tv:n märkt med Output eller OUT, inte Input eller IN.</p> <p>Dra ut elkablarna för högtalaren och eventuellt basmodulen. Vänta i 30 sekunder och koppla sedan i dem igen i fungerande eluttag.</p>
<p>Inget ljud från basmodulen</p>	<p>Kontrollera att basmodulen är ansluten till en strömkälla.</p> <p>Kontrollera att basmodulen är ansluten till porten BASS på högtalarens baksida.</p> <p>Kontrollera att basmodulen är kompatibel med högtalaren (se sidan 36).</p> <p>Justera basnivån (se sidan 25).</p> <p>Byt till en annan källa (sesidan 23).</p>

SYMPTOM	LÖSNING
<p>Ljud hörs från tv-högtalarna</p>	<p>Kontrollera att högtalarens HDMI-kabel är kopplad i en port på tv:n märkt ARC (Audio Return Channel). Anslut till högtalaren med den optiska kabeln (se sidan 16) om tv:n saknar HDMI ARC-port.</p> <p>Stäng av tv-högtalarna. Se tv:ns bruksanvisning.</p> <p>Om högtalaren är ansluten till tv:ns HDMI ARC-port ska du kontrollera att Consumer Electronics Control (CEC) är aktiverad i tv:ns systemmeny. I din tv kanske CEC-funktionen har ett annat namn. Se tv:ns bruksanvisning.</p> <p>Koppla från högtalarens HDMI-kabel från tv:ns HDMI ARC-port och koppla sedan i den igen.</p> <p>Sänk tv-volymen så mycket som det går.</p> <p>Anslut till högtalaren med både HDMI-kabeln (se sidan 16) och den optiska kabeln (se sidan 17).</p>
<p>Dåligt eller förvrängt ljud</p>	<p>Testa om möjligt andra källenheter.</p> <p>Kontrollera att din tv kan avge surroundljud. Se tv:ns bruksanvisning.</p> <p>Om ljud spelas upp från en annan enhet ska volymen på den enheten sänkas.</p> <p>Stänga av tv:ns högtalare. Se tv:ns bruksanvisning.</p> <p>Justera ljudet med hjälp av fjärrkontrollen om högtalaren är väggmonterad (se sidan 13).</p>
<p>Högtalaren och källan stängs inte av/sätts inte på samtidigt</p>	<p>Tryck på fjärrkontrollsknappen för källenheten som inte är synkroniserad.</p> <p>Tryck på strömbrytaren  för att starta/stänga av källan.</p>
<p>Högtalaren ansluter inte till Bluetooth-enhet</p>	<p>Stäng av <i>Bluetooth</i>-funktionen på den mobila enheten och sätt sedan på den igen. Radera högtalaren från <i>Bluetooth</i>-listan. Anslut igen (se sidan 27).</p> <p>Anslut en annan mobil enhet (se sidan 29).</p> <p>Kontrollera att du använder en kompatibel mobil <i>Bluetooth</i>-enhet.</p> <p>Du kan inte ansluta <i>Bluetooth</i>-hörlurar till högtalaren.</p> <p>Ta bort högtalaren från den mobila enhetens <i>Bluetooth</i>-lista. Anslut igen (se sidan 27).</p> <p>Rensa högtalarnas enhetslista (se sidan 29). Anslut igen (se sidan 27).</p>

โปรดอ่านและเก็บคำแนะนำด้านความปลอดภัย การรักษาความปลอดภัย และการใช้งานทั้งหมดไว้

คำแนะนำด้านความปลอดภัยที่สำคัญ



อย่างกลืนแบตเตอรี่ เนื่องจากมีความเสี่ยงการไหม้จากสารเคมี รีโมทคอนโทรลที่จัดส่งให้พร้อมผลิตภัณฑ์นี้มีแบตเตอรี่เซลล์แบบเหรียญ/ถ่านกระดุม หากกลืนแบตเตอรี่เซลล์แบบเหรียญ/ถ่านกระดุมลงคอ อาจทำให้เกิดการไหม้ภายในในเวลาเพียง 2 ชั่วโมง และอาจเสียชีวิต เก็บแบตเตอรี่ที่ใหม่และที่ใช้แล้วให้พ้นมือเด็ก หากช่องใส่แบตเตอรี่ปิดไม่สนิท ควรหยุดใช้รีโมทคอนโทรลและเก็บผลิตภัณฑ์ให้พ้นมือเด็ก หากคุณคิดว่าอาจกลืนแบตเตอรี่ลงคอ หรือแบตเตอรี่เข้าไปอยู่ในส่วนหนึ่งส่วนของร่างกาย โปรดไปพบแพทย์ทันที เพื่อหลีกเลี่ยงความเสี่ยงจากเพลิงไหม้หรือการไหม้จากสารเคมี โปรดใช้ความระมัดระวังขณะเปลี่ยนแบตเตอรี่ใหม่ และเปลี่ยนเป็นแบตเตอรี่ลิเทียม CR2032 หรือ DL2032 แรงดัน 3 โวลต์ที่ได้รับอนุมัติจากหน่วยงาน (เช่น UL) เท่านั้น ทั้งแบตเตอรี่ที่ใช้แล้วในทันทีและอย่างเหมาะสม อย่างนำแบตเตอรี่ไปชาร์จซ้ำ ถอดชิ้นส่วน ถูกความร้อนเกินกว่า 100°C หรือนำไปเผา

1. โปรดอ่านคำแนะนำเหล่านี้
2. จดจำคำแนะนำเหล่านี้ไว้
3. ใส่ใจในคำเตือนทั้งหมด
4. ปฏิบัติตามคำแนะนำทั้งหมด
5. อย่าใช้อุปกรณ์นี้ใกล้กับน้ำ
6. ทำความสะอาดด้วยผ้าแห้งเท่านั้น
7. อย่ากีดขวางช่องระบายอากาศ ติดตั้งตามคำแนะนำของผู้ผลิต
8. อย่าตั้งใกล้กับแหล่งที่ก่อให้เกิดความร้อนใดๆ เช่น หม้อน้ำ เครื่องปั่นไฟ เต้า หรืออุปกรณ์อื่นๆ (รวมถึงเครื่องขยายเสียง) ที่ก่อให้เกิดความร้อน
9. ใช้แต่อุปกรณ์ต่อ/อุปกรณ์เสริมที่ผู้ผลิตระบุเท่านั้น
10.  ใช้แต่ชั้นวางแบบล้อเลื่อน แทนวาง ขาดังสามขา ขาแขวน หรือโต๊ะที่ผู้ผลิตระบุหรือที่จำหน่ายพร้อมกับอุปกรณ์นี้เท่านั้น เมื่อใช้ชั้นวางแบบล้อเลื่อน โปรดใช้ความระมัดระวังขณะเคลื่อนย้ายชั้นวางที่มีอุปกรณ์วางอยู่ด้านบน เพื่อป้องกันการบาดเจ็บจากการหกหล่น
11. ถอดปลั๊กอุปกรณ์นี้ระหว่างฝนฟ้าคะนองหรือเมื่อไม่ได้ใช้งานเป็นเวลานาน
12. นำผลิตภัณฑ์เข้ารับการซ่อมแซมทั้งหมดจากช่างผู้ชำนาญเท่านั้น การเข้ารับบริการซ่อมแซมเป็นสิ่งจำเป็นเมื่ออุปกรณ์เกิดความเสียหายไม่ว่าทางใดทางหนึ่ง เช่น สายไฟหรือปลั๊กเสียหาย ของเหลวหรือวัตถุแปลกปลอมตกหล่นเข้าไปในอุปกรณ์ อุปกรณ์ถูกฝนหรือความชื้น ไม่ทำงานตามปกติ หรืออุปกรณ์ชดกหล่น

คำเตือน/ข้อควรระวัง



สัญลักษณ์นี้เป็นผลิตภัณฑ์ หมายถึงบริเวณที่ไม่มีฉนวนหุ้มภายในเครื่อง ซึ่งอาจมีแรงดันสูงพอที่จะทำให้เสี่ยงต่อการถูกไฟฟ้าช็อคได้



สัญลักษณ์นี้เป็นผลิตภัณฑ์ หมายถึงคำแนะนำในการใช้งานและการดูแลรักษาที่สำคัญในคู่มือผู้ใช้



ผลิตภัณฑ์นี้ประกอบด้วยชิ้นส่วนขนาดเล็ก ซึ่งอาจทำให้เกิดอันตรายจากการสำลัก ไม่เหมาะสำหรับเด็กอายุต่ำกว่า 3 ปี



ผลิตภัณฑ์นี้ประกอบด้วยวัสดุแม่เหล็ก ปรีกษาแพทย์ว่าสิ่งนี้อาจส่งผลกระทบต่อการใช้งานอุปกรณ์การแพทย์ที่ปลุกถ่ายของคุณหรือไม่

- เพื่อลดความเสี่ยงต่อการเกิดเพลิงไหม้หรือไฟฟ้าช็อค อย่าให้ผลิตภัณฑ์ถูกฝนหรือความชื้น
- อย่าวางผลิตภัณฑ์นี้ในบริเวณที่มีน้ำหยดหรือกระเด็น และไม่ควรวางภาชนะบรรจุของเหลว เช่น แก้วน้ำ ไวน์หรือใกล้กับเครื่อง
- วางผลิตภัณฑ์ให้อยู่ห่างจากไฟและแหล่งที่ก่อให้เกิดความร้อน อย่าวางสิ่งที่ลุกไหม้ใดๆ เช่น เทียนไขที่จุดไฟ ไวน์หรือใกล้กับผลิตภัณฑ์
- อย่าตัดแปลงผลิตภัณฑ์นี้โดยไม่ได้รับอนุญาต
- อย่าใช้เครื่องแปลงไฟกับผลิตภัณฑ์นี้
- สายลำโพงและสายเคเบิลเชื่อมต่อที่นำมาพร้อมกับระบบนี้ ไม่ได้รับการรับรองให้ใช้สำหรับการติดตั้งแบบฝังผนัง โปรดตรวจสอบข้อกำหนดในการออกแบบอาคารในประเทศของคุณสำหรับประเภทสายไฟและสายเคเบิลที่ถูกต้องซึ่งต้องใช้สำหรับการติดตั้งแบบฝังผนัง
- ในกรณีที่ใช้ปลั๊กไฟหลักหรือปลั๊กพ่วงเป็นอุปกรณ์ตัดไฟ อุปกรณ์ตัดไฟดังกล่าวควรพร้อมใช้งานได้



仅适用于 2000m 以下地区 安全使用
ใช้ในพื้นที่ที่ความสูงน้อยกว่า 2000 เมตรเท่านั้น

- ใช้อุปกรณ์ติดตั้งต่อไปนีเพื่อติดตั้งผลิตภัณฑ์นี้เท่านั้น: ขาแขวนผนัง Bose Soundbar
- อย่าติดตั้งบนพื้นผิวที่ไม่แข็งแรง หรือพื้นผิวที่มีอันตรายซ่อนอยู่ด้านหลัง เช่น สายไฟหรือท่อประปา หากคุณไม่แน่ใจเกี่ยวกับการติดตั้งขาแขวน โปรดติดต่อช่างติดตั้งผู้ชำนาญการ ตรวจสอบให้แน่ใจว่าขาแขวนได้รับการติดตั้งตามข้อกำหนดในการออกแบบอาคารของท้องถิ่น
- Bose ไม่แนะนำให้วางผลิตภัณฑ์ในพื้นที่จำกัดอย่างเช่นในห้องนั่งหรือในตู้ปิดทึบ เนื่องจากต้องการพื้นที่ในการระบายอากาศ
- อย่าจัดวางหรือติดตั้งขาแขวนหรือผลิตภัณฑ์ใกล้กับแหล่งที่ก่อให้เกิดความร้อนใดๆ เช่น เตาผิง หม้อน้ำ เครื่องปั่นไฟ หรืออุปกรณ์อื่นๆ (รวมถึงเครื่องขยายเสียง) ที่ก่อให้เกิดความร้อน
- บั๊ยก้ากับผลิตภัณฑ์จะติดอยู่ที่ด้านล่างของลำโพง

หมายเหตุ: อุปกรณ์นี้ผ่านการทดสอบและพบว่าตรงตามข้อกำหนดสำหรับอุปกรณ์ดีจิตอล คลาส B ตามส่วน 15 ของระเบียบ FCC ข้อกำหนดนี้กำหนดขึ้นเพื่อให้การป้องกันที่เหมาะสมจากการรบกวนที่เป็นอันตรายในการติดตั้งที่พิถีพิถัน อุปกรณ์นี้ก่อให้เกิดใช้ และสามารถแผ่พลังงานความถี่วิทยุ และหากติดตั้งและใช้งานไม่ตรงตามคำแนะนำ อาจเป็นสาเหตุให้เกิดการรบกวนที่เป็นอันตรายกับการสื่อสารทางวิทยุ อย่างไรก็ตาม ไม่มีการรับประกันว่าการรบกวนนี้จะไม่เกิดขึ้นในการติดตั้งแบบใดแบบหนึ่ง หากอุปกรณ์นี้ก่อให้เกิดการรบกวนที่เป็นอันตรายกับการรับสัญญาณวิทยุหรือโทรทัศน์ ซึ่งสามารถพิจารณาได้จากการลองปิดและเปิดอุปกรณ์ ขอแนะนำให้ผู้ใช้งานแก้ไขการรบกวนดังกล่าว ด้วยวิธีการต่อไปนี้

- เปลี่ยนทิศทางหรือตำแหน่งของเสาอากาศ
- เพิ่มระยะห่างระหว่างอุปกรณ์และเครื่องรับสัญญาณ
- เสียบปลั๊กอุปกรณ์นี้กับตัวรับไฟฟ้าที่ไม่ได้ใช้สายร่วมกับเครื่องรับสัญญาณ
- ติดต่อขอรับความช่วยเหลือจากตัวแทนจำหน่ายหรือช่างเทคนิคด้านวิทยุโทรทัศน์ที่มีประสบการณ์

การแก้ไขหรือตัดแปลงอื่นใดที่ไม่ได้รับอนุญาตโดยตรงจาก Bose Corporation อาจทำให้ผู้ใช้ไม่มีสิทธิ์ใช้งานอุปกรณ์นี้ออกไป อุปกรณ์นี้สอดคล้องตามส่วน 15 ของระเบียบ FCC และมาตรฐาน RSS ที่ได้รับการยกเว้นใบอนุญาต ISED Canada การทำงานของอุปกรณ์ขึ้นอยู่กับเงื่อนไข 2 ประการ ดังนี้ (1) อุปกรณ์นี้ต้องไม่ก่อให้เกิดสัญญาณรบกวนที่เป็นอันตราย และ (2) อุปกรณ์นี้ต้องยอมรับสัญญาณรบกวนทุกชนิดที่ได้รับ รวมถึงสัญญาณรบกวนที่อาจทำให้เกิดการทำงานที่ไม่พึงประสงค์

อุปกรณ์นี้สอดคล้องตามข้อกำหนดความเสี่ยงต่ออันตรายจากรังสีของ FCC และ ISED Canada ตามที่ประกาศไว้สำหรับประชาชนทั่วไป ควรติดตั้งและใช้งานอุปกรณ์นี้ในระยะห่างอย่างน้อย 20 ซม. ระหว่างเครื่องกำเนิดรังสีและร่างกายของคุณ ต้องไม่ใช้งานหรือตั้งเครื่องส่งร่วมกับเสาอากาศหรือเครื่องส่งสัญญาณอื่นใด

CAN ICES-3 (B)/NMB-3(B)

CE Bose Corporation ขอประกาศในที่นี้ว่าผลิตภัณฑ์นี้สอดคล้องตามข้อกำหนดที่จำเป็นและข้อบังคับที่เกี่ยวข้องอื่น ๆ ของข้อกำหนดกับ Directive 2014/53/EU และข้อบังคับอื่น ๆ ทั้งหมดของข้อกำหนดกับ EU ที่ใช้บังคับ ประกาศฉบับสมบูรณ์นี้เกี่ยวกับความสอดคล้อง สามารถอ่านได้จาก www.Bose.com/compliance

สำหรับยุโรป:

ช่วงความถี่การทำงานคือ **2400 ถึง 2483.5 MHz:**

Bluetooth: กำลังการส่งสูงสุดน้อยกว่า 20 dBm EIRP

Bluetooth Low Energy: ความเข้มกำลังส่งสูงสุดน้อยกว่า 10 dBm/MHz EIRP

ผลิตภัณฑ์นี้ซึ่งเป็นไปตามข้อกำหนดด้านการออกแบบเชิงนิเวศสำหรับผลิตภัณฑ์ที่เกี่ยวข้องกับพลังงานของข้อกำหนดกับ Directive 2009/125/EC นั้น สอดคล้องตามบรรทัดฐานหรือเอกสารต่อไปนี้: กฎระเบียบ (EC) เลขที่ 1275/2008 ตามที่แก้ไขโดยกฎระเบียบ (EU) เลขที่ 801/2013

ข้อมูลสถานะพลังงานที่ต้องระบุ	โหมดพลังงาน	
	สถานะสแตนด์บาย	สถานะสแตนด์บายขณะเชื่อมต่อเครือข่าย
การสิ้นเปลืองพลังงานในโหมดที่ระบุ, ที่กำลังไฟเข้า 230V/50Hz	< 0.5 W	Bluetooth® < 2.0 W
ระยะเวลาหลังจากอุปกรณ์สลับเข้าสู่โหมดโดยอัตโนมัติ	< 2.5 ชั่วโมง	≤ 20 นาที
การสิ้นเปลืองพลังงานในสถานะสแตนด์บายขณะเชื่อมต่อเครือข่าย หากพอร์ตเครือข่ายแบบใช้สายทั้งหมดเชื่อมต่ออยู่ และเปิดใช้งานพอร์ตเครือข่ายแบบไร้สายทั้งหมด, ที่กำลังไฟเข้า 230V/50Hz	ไม่ระบุ	< 2.0 W
กระบวนการเปิดใช้งาน/ปิดใช้งานพอร์ตเครือข่าย การเปิดใช้งานเครือข่ายทั้งหมดจะเปิดใช้งานโหมดสแตนด์บาย	Bluetooth: ปิดใช้งานโดยการล้างรายการการจับคู่ด้วยการกดปุ่ม Bluetooth ค้างไว้นาน 10 วินาที เปิดใช้งานโดยการจับคู่กับแหล่งสัญญาณ Bluetooth	



สัญลักษณ์นี้หมายความว่าไม่ควรทิ้งผลิตภัณฑ์นี้เหมือนเป็นขยะตามบ้านทั่วไป และควรจัดการทิ้งให้กับสถานจัดเก็บขยะที่เหมาะสมเพื่อการนำไปรีไซเคิล การจัดการทิ้งและการรีไซเคิลอย่างเหมาะสมช่วยปกป้องทรัพยากรธรรมชาติ สุขภาพของมนุษย์ และสิ่งแวดล้อม สำหรับข้อมูลเพิ่มเติมเกี่ยวกับการทิ้งและการรีไซเคิลผลิตภัณฑ์นี้ ให้ติดต่อเทศบาลในท้องถิ่นของคุณ บริการกำจัดขยะ หรือร้านค้าที่คุณซื้อผลิตภัณฑ์นี้

กฎระเบียบการจัดการสำหรับอุปกรณ์ความถี่วิทยุกำลังต่ำ

มาตรา 12

ตาม “กฎระเบียบในการบริหารจัดการสำหรับอุปกรณ์ความถี่วิทยุกำลังต่ำ” โดยไม่ได้รับอนุญาตจาก NCC บริษัท กิจการ หรือผู้ใช้ไม่ได้รับอนุญาตให้เปลี่ยนความถี่ ปรับปรุงกำลังการส่งสัญญาณ หรือแก้ไขลักษณะเฉพาะตลอดจนถึงประสิทธิภาพดั้งเดิมของอุปกรณ์ความถี่วิทยุกำลังต่ำที่ได้รับอนุมัติ

มาตรา 15

อุปกรณ์ความถี่วิทยุกำลังต่ำไม่ควรมีผลต่อความปลอดภัยของเครื่องบิน และรบกวนการสื่อสารตามกฎหมาย หากไม่เป็นเช่นนั้น ผู้ใช้ควรยุติการใช้งานทันทีจนกว่าจะไม่มีสัญญาณรบกวนอีกต่อไป การสื่อสารตามกฎหมายที่กล่าวข้างต้นหมายถึงการสื่อสารทางวิทยุที่ดำเนินการสอดคล้องกับกฎหมายโทรคมนาคม

อุปกรณ์ความถี่วิทยุกำลังต่ำต้องยอมรับการรบกวนจากระบบการสื่อสารตามกฎหมายหรืออุปกรณ์ที่ปล่อยคลื่นวิทยุ ISM

อย่าพยายามถอดแบตเตอรี่ลิเทียมไอออนแบบชาร์จได้ออกจากผลิตภัณฑ์นี้ ในกรณีที่ต้องการถอดแบตเตอรี่ดังกล่าวออก โปรดติดต่อร้านค้าปลีกของ Bose ในท้องถิ่นของคุณหรือผู้จำหน่ายอื่นๆ

โปรดกรอกข้อมูลและเก็บไว้เป็นบันทึกของคุณ

หมายเลขซีเรียลและหมายเลขรุ่นจะติดอยู่ด้านหลังลำโพง

หมายเลขซีเรียล: _____

หมายเลขรุ่น: _____

โปรดเก็บใบเสร็จรับเงินไว้กับคู่มือผู้ใช้ ในตอนนี้ คุณควรลงทะเบียนผลิตภัณฑ์ Bose ของคุณ ซึ่งคุณสามารถดำเนินการได้อย่างง่ายดายโดยไปที่ global.Bose.com/register

ตารางข้อกำหนดสารที่เป็นอันตรายของจีน

ชื่อและปริมาณสารหรือองค์ประกอบที่เป็นพิษหรือเป็นอันตราย						
	สารและองค์ประกอบที่เป็นพิษหรือเป็นอันตราย					
ชื่อชิ้นส่วน	ตะกั่ว (Pb)	ปรอท (Hg)	แคดเมียม (Cd)	โครเมียม 6 (CR(VI))	โพลีโบรมิเนเตดไบบีฟีนิล (PBB)	โพลีโบรมิเนเตดไดฟีนิลอีเธอร์ (PBDE)
PCB	X	0	0	0	0	0
ชิ้นส่วนโลหะ	X	0	0	0	0	0
ชิ้นส่วนพลาสติก	0	0	0	0	0	0
ลำโพง	X	0	0	0	0	0
สาย	X	0	0	0	0	0
ตารางนี้ได้รับการจัดเตรียมตามระเบียบแก้ไขปรับปรุงของ SJ/T 11364 O: หมายความว่าสารพิษหรือสารอันตรายที่อยู่ในวัสดุทั้งหมดที่เป็นเนื้อเดียวกันสำหรับชิ้นส่วนนี้มีปริมาณต่ำกว่าข้อกำหนดขีดจำกัดของ GB/T 26572 X: หมายความว่าสารพิษหรือสารอันตรายที่อยู่ในวัสดุที่เป็นเนื้อเดียวกันอย่างน้อยหนึ่งชิ้นที่ใช้สำหรับชิ้นส่วนนี้มีปริมาณสูงกว่าข้อกำหนดขีดจำกัดของ GB/T 26572						

ตารางข้อกำหนดสารที่เป็นอันตรายของไต้หวัน

ชื่ออุปกรณ์: ลำโพงพาวเวอร์, การตั้งชื่อประเภท: 431974						
	สารประกอบที่ถูกจำกัดและสัญลักษณ์ทางเคมีของสารนั้น					
ชุด	ตะกั่ว (Pb)	ปรอท (Hg)	แคดเมียม (Cd)	โครเมียมเฮกซะวาเลนต์ (Cr+6)	โพลีโบรมิเนตไบบีฟีนิล (PBB)	โพลีโบรมิเนตไดฟีนิลอีเทอร์ (PBDE)
PCB	-	o	o	o	o	o
ชิ้นส่วนโลหะ	-	o	o	o	o	o
ชิ้นส่วนพลาสติก	o	o	o	o	o	o
ลำโพง	-	o	o	o	o	o
สาย	-	o	o	o	o	o
หมายเหตุ 1: "o" บ่งชี้ปริมาณเปอร์เซ็นต์ของสารที่ถูกจำกัดไม่เกินเปอร์เซ็นต์ของค่าการมีอยู่จริงที่ใช้อ้างอิง หมายเหตุ 2: "-" บ่งชี้ว่าสารที่ถูกจำกัดตรงตามข้อกำหนด						

วันที่ผลิต: ตัวเลขหลักที่ 8 ในหมายเลขซีเรียลระบุถึงปีที่ผลิต หมายเลข "0" หมายถึงปี ค.ศ. 2010 หรือปี ค.ศ. 2020

ผู้นำเข้าของจีน: Bose Electronics (Shanghai) Company Limited, Part C, Plant 9, No. 353 North Riying Road, China (Shanghai) Pilot Free Trade Zone

ผู้นำเข้าของ EU: Bose Products B.V., Gorslaan 60, 1441 RG Purmerend, The Netherlands

ผู้นำเข้าของไต้หวัน: Bose Taiwan Branch, 9F-A1, No.10, Section 3, Minsheng East Road, Taipei City 104, หมายเลขโทรศัพท์ของไต้หวัน: +886-2-2514 7676

ผู้นำเข้าของเม็กซิโก: Bose de México, S. de R.L. de C.V., Paseo de las Palmas 405-204, Lomas de Chapultepec, 11000 México, D.F. หมายเลขโทรศัพท์: +5255 (5202) 3545

พิกัดกำลังไฟฟ้าเข้า: 100-240 V ~ 50/60 HZ, 36W

หมายเลขรุ่น: 431974

CMIIT ID อยู่ที่ป้ายกำกับผลิตภัณฑ์ที่ด้านหลังของลำโพง

ข้อมูลด้านความปลอดภัย



ผลิตภัณฑ์ที่มีซอฟต์แวร์อยู่ด้วย Bose อาจมีอัปเดตให้แก่อุปกรณ์เป็นครั้งคราว รวมถึงในกรณีเพื่อจัดการปัญหา ด้านความปลอดภัยที่อาจส่งผลกระทบต่อการทำงานของผลิตภัณฑ์ คุณมีหน้าที่รับผิดชอบในการใช้อัปเดตนั้น กับผลิตภัณฑ์ที่คุณเป็นเจ้าของ และอาจเข้าถึงอัปเดตได้โดยการติดต่อฝ่ายบริการลูกค้าของ Bose worldwide.Bose.com/contact

ข้อความแสดงชื่อและโลโก้ *Bluetooth*® เป็นเครื่องหมายการค้าจดทะเบียนของ Bluetooth SIG, Inc. และการใช้เครื่องหมาย เหล่านั้นโดย Bose Corporation อยู่ภายใต้การอนุญาต เครื่องหมายการค้าและชื่อทางการค้าอื่นๆ เป็นของเจ้าของเครื่องหมาย และชื่อทางการค้าเหล่านั้น

 DOLBY AUDIO™ “Dolby” “Dolby Audio” และสัญลักษณ์ D คู่ เป็นเครื่องหมายการค้าของ Dolby Laboratories

 HDMI™ คำว่า HDMI และ HDMI High-Definition Multimedia Interface และโลโก้ HDMI เป็นเครื่องหมายการค้าหรือ เครื่องหมายการค้าจดทะเบียนของ HDMI Licensing Administrator, Inc.

Bose, Bose Bass Module, ขาแขวนผนัง Bose Soundbar และลำโพงที่รี Bose เป็นเครื่องหมายการค้าของ Bose Corporation สำนักงานใหญ่ Bose Corporation: 1-877-230-5639

©2020 Bose Corporation ห้ามทำซ้ำ แก้ไข เผยแพร่ ส่วนหนึ่งส่วนใดของเอกสารนี้ หรือนำไปใช้งานใดๆ โดยไม่ได้รับอนุญาต เป็นลายลักษณ์อักษร

FreeRTOS Kernel V10.0.1

Copyright (C) 2017 Amazon.com, Inc. or its affiliates. All Rights Reserved.

Permission is hereby granted, free of charge, to any person obtaining a copy of this software and associated documentation files (the "Software"), to deal in the Software without restriction, including without limitation the rights to use, copy, modify, merge, publish, distribute, sublicense, and/or sell copies of the Software, and to permit persons to whom the Software is furnished to do so, subject to the following conditions:

The above copyright notice and this permission notice shall be included in all copies or substantial portions of the Software.

THE SOFTWARE IS PROVIDED "AS IS", WITHOUT WARRANTY OF ANY KIND, EXPRESS OR IMPLIED, INCLUDING BUT NOT LIMITED TO THE WARRANTIES OF MERCHANTABILITY, FITNESS FOR A PARTICULAR PURPOSE AND NONINFRINGEMENT. IN NO EVENT SHALL THE AUTHORS OR COPYRIGHT HOLDERS BE LIABLE FOR ANY CLAIM, DAMAGES OR OTHER LIABILITY, WHETHER IN AN ACTION OF CONTRACT, TORT OR OTHERWISE, ARISING FROM, OUT OF OR IN CONNECTION WITH THE SOFTWARE OR THE USE OR OTHER DEALINGS IN THE SOFTWARE.

<http://www.FreeRTOS.org>

<http://aws.amazon.com/freertos>

Heatsrink-0.4.1

Copyright (c) 2011-2015 Scott Vokes <vokes.s@gmail.com>

Permission to use, copy, modify, and/or distribute this software for any purpose with or without fee is hereby granted, provided that the above copyright notice and this permission notice appear in all copies.

THE SOFTWARE IS PROVIDED "AS IS" AND THE AUTHOR DISCLAIMS ALL WARRANTIES WITH REGARD TO THIS SOFTWARE INCLUDING ALL IMPLIED WARRANTIES OF MERCHANTABILITY AND FITNESS. IN NO EVENT SHALL THE AUTHOR BE LIABLE FOR ANY SPECIAL, DIRECT, INDIRECT, OR CONSEQUENTIAL DAMAGES OR ANY DAMAGES WHATSOEVER RESULTING FROM LOSS OF USE, DATA OR PROFITS, WHETHER IN AN ACTION OF CONTRACT, NEGLIGENCE OR OTHER TORTIOUS ACTION, ARISING OUT OF OR IN CONNECTION WITH THE USE OR PERFORMANCE OF THIS SOFTWARE.

สิ่งที่อยู่ในกล่อง

สิ่งที่อยู่ในกล่อง.....	11
-------------------------	----

การจัดวางลำโพง

คำแนะนำ.....	12
ติดตั้งลำโพงบนผนัง	13
ปรับเสียงเพื่อการติดตั้งบนผนัง	13

ตั้งค่าลำโพง

ทางเลือกสายเคเบิล.....	14
เชื่อมต่อลำโพงกับทีวีของคุณ.....	15
ทางเลือก 1: ออปติคัล	15
ทางเลือก 2: HDMI™ ARC (ไม่ได้ให้ไว้).....	16
เชื่อมต่อลำโพงเข้ากับแหล่งจ่ายไฟ	17
ปิดลำโพงทีวีของคุณ.....	18
การตรวจสอบเสียง	18

ส่วนควบคุมของลำโพง

ฟังก์ชันต่างๆ บนรีโมท.....	19
เปิด/ปิด.....	20
การเรียกทำงานอัตโนมัติ	21
ระดับเสียง.....	22
แหล่งสัญญาณ	23
โหมดเสียงสนทนา	24
การปรับเสียงทุ่ม	25
การรีเซ็ตเสียงทุ่ม.....	26

การเชื่อมต่อ **BLUETOOTH®**

เชื่อมต่ออุปกรณ์เคลื่อนที่	27
ตัดการเชื่อมต่ออุปกรณ์เคลื่อนที่	28
เชื่อมต่ออุปกรณ์เคลื่อนที่อีกครั้ง	28
เชื่อมต่ออุปกรณ์เคลื่อนที่เพิ่มเติม	29
ล้างรายการอุปกรณ์ของลำโพง	29

สถานะลำโพง

สถานะ <i>Bluetooth</i>	30
การเล่นสื่อและสถานะระดับเสียง	31
สถานะการอัปเดตและข้อผิดพลาด	31

คุณสมบัติขั้นสูง

เชื่อมต่ออุปกรณ์เสริม (อุปกรณ์เสริม)	32
--------------------------------------------	----

การตั้งค่าแบบอื่น

ไม่มีช่องเสียบออปติคัลหรือ HDMI บนทีวีของคุณ	33
ทีวีมีช่องเสียบอนาล็อกเท่านั้น	33
ทีวีมีช่องเสียบหูฟังเท่านั้น	34

การดูแลรักษา

เปลี่ยนแบตเตอรี่ของรีโมท	35
ทำความสะอาดลำโพง	36
ชิ้นส่วนสำหรับเปลี่ยนและอุปกรณ์เสริม	36
การรับประกันแบบจำกัด	36

การแก้ปัญหา

ลองใช้วิธีแก้ปัญหาต่อไปนี้ก่อน	37
วิธีแก้ปัญหาอื่นๆ	37

สิ่งที่อยู่ในกล่อง

ตรวจสอบว่าคุณได้รับอุปกรณ์ต่อไปนี้ครบถ้วน:



ลำโพงที่รี Bose



รีโมทลำโพงที่รี Bose
(แบตเตอรี่ใหม่ด้วย)

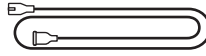

สายไฟ*

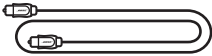

สายออฟติคัล

* อาจจัดส่งพร้อมสายไฟจำนวนมาก ใช้สายไฟที่เหมาะสมสำหรับภูมิภาคของคุณ

หมายเหตุ: หากส่วนหนึ่งส่วนใดของอุปกรณ์ได้รับความเสียหาย อย่าใช้อุปกรณ์นี้ ให้ติดต่อตัวแทนจำหน่ายของ Bose หรือติดต่อฝ่ายบริการลูกค้าของ Bose

เยี่ยมชม: worldwide.Bose.com/Support/TVS

คำแนะนำ

- วางลำโพงภายนอกและห่างจากตู้โลหะ อุปกรณ์สัญญาณภาพ/เสียงอื่นๆ และแหล่งกำเนิดความร้อนโดยตรง
- วางลำโพงข้างใต้ (แนะนำ) หรือเหนือทีวีของคุณโดยตรง โดยให้ด้านตะแกรงของลำโพงหันไปทางห้อง
- วางลำโพงบนแผ่นยางรองบนพื้นผิวที่เรียบและได้ระดับ เพื่อการรองรับอย่างเหมาะสม ขาดังทั้งสองด้าน ต้องแนบติดกับพื้นผิวที่วาง การสั่นสะเทือนเป็นสาเหตุให้ลำโพงเคลื่อนที่ โดยเฉพาะบนพื้นผิวที่เรียบ เช่น หินอ่อน กระเบื้อง ไม้ที่ขัดมัน
- หากจัดวางลำโพงบนชั้นวางหรือฐานรองทีวี ให้จัดวางโดยด้านหลังของลำโพงอยู่ใกล้กับขอบด้านหลังของชั้นวางหรือฐานรองทีวีให้มากที่สุด เพื่อประสิทธิภาพเสียงที่ดีที่สุด
- พยายามให้ด้านหลังของลำโพงอยู่ห่างจากพื้นผิวใดๆ ก็ตามอย่างน้อย 1 ซม. การปิดกั้นช่องระบายความร้อนที่ด้านหลังมีผลต่อประสิทธิภาพเสียงได้
- ตรวจสอบให้แน่ใจว่ามีเต้ารับไฟฟ้า AC (สายเมน) ในบริเวณใกล้เคียง
- เพื่อหลีกเลี่ยงการรบกวนไร้สาย ให้วางอุปกรณ์ไร้สายอื่นๆ ออกจากลำโพงประมาณ 0.3 - 0.9 ม.
- เพื่อคุณภาพเสียงที่ดีที่สุด อย่าวางลำโพงไว้ภายในตู้ปิดที่บหรือตามแนวแยงมุมที่มุมห้อง
- อย่าวางวัตถุใดๆ ด้านบนลำโพง

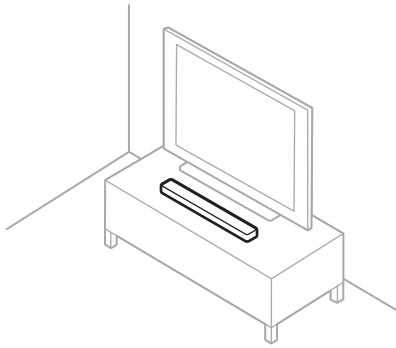

ข้อควรระวัง: อย่าวางลำโพงโดยตั้งจากด้านหน้า ด้านหลัง หรือด้านบนขณะใช้งาน

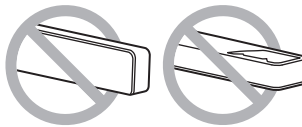

ติดตั้งลำโพงบนผนัง

คุณสามารถติดตั้งลำโพงไว้บนผนังได้ หากต้องการซื้อขาแขวนผนัง Bose Soundbar โปรดติดต่อตัวแทนจำหน่ายของ Bose ที่ได้รับอนุญาต

เยี่ยมชม: worldwide.Bose.com/Support/TVS

ข้อควรระวัง: อย่าใช้เครื่องมือติดตั้งอื่นใดเพื่อติดตั้งลำโพง

ปรับเสียงเพื่อการติดตั้งบนผนัง

บนรีโมท กดปุ่มโหมดเสียงสนทนา  ค้างไว้ 5 วินาทีจนกระทั่งไฟที่รีบนลำโพงกะพริบเป็นสีอำพัน



ทางเลือกสายเคเบิล

เชื่อมต่อทีวีของคุณกับลำโพงโดยเลือกใช้สายเคเบิลหนึ่งในสองแบบต่อไปนี้

- **ทางเลือก 1:** ออพติคัล
- **ทางเลือก 2:** HDMI ARC (ไม่ได้ให้ไว้)

หมายเหตุ:

- การเลือกใช้ช่องเสียบ HDMI ARC หรือ Audio Return Channel ของทีวี ช่วยให้คุณสามารถใช้รีโมททีวีควบคุมฟังก์ชันเปิดปิด ระดับเสียง และการปิดเสียงของลำโพง
- หากทีวีของคุณไม่มีช่องเสียบออฟติคัลหรือ HDMI ดู “การตั้งค่าแบบอื่น” ที่หน้า 33

1. ที่ด้านหลังทีวี ค้นหาแผงช่องเสียบ **Audio OUT** (ออฟติคัล) หรือ **HDMI IN**

หมายเหตุ: แผงช่องเสียบของทีวีของคุณอาจไม่ปรากฏตามภาพ มงหารูปแบบของช่องเสียบ

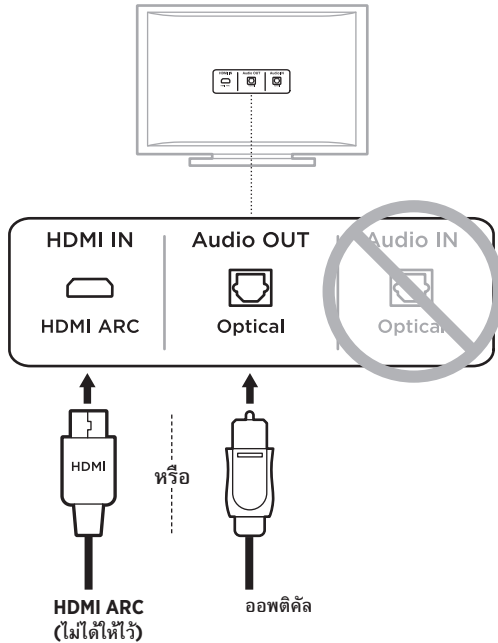

2. เลือกสายสัญญาณเสียง

เชื่อมต่อลำโพงกับทีวีของคุณ

ทางเลือก 1: ออพติคัล

- ถอดฝาครอบป้องกันที่ปลายสายออฟติคัลทั้งสองด้านออก

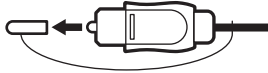

ข้อควรระวัง: ตรวจสอบให้แน่ใจว่าคุณถอดฝาครอบป้องกันจากปลายสายออฟติคัลทั้งสองด้าน การเสียบหัวต่อกับฝาครอบในทิศทางที่ผิดสามารถทำให้หัวต่อและ/หรือช่องเสียบเสียหายได้

- จัดวางหัวต่อให้พอดีกับช่องเสียบ **Optical OUT** บนทีวีและเสียบหัวต่ออย่างระมัดระวัง
- จับหัวต่อที่ปลายอีกด้านหนึ่งของสายออฟติคัลโดยให้ด้านที่มีโลโก้ Bose คร่าลง
- จัดวางหัวต่อให้พอดีกับช่องเสียบ **OPTICAL IN** ของลำโพงแล้วเสียบหัวต่ออย่างระมัดระวัง

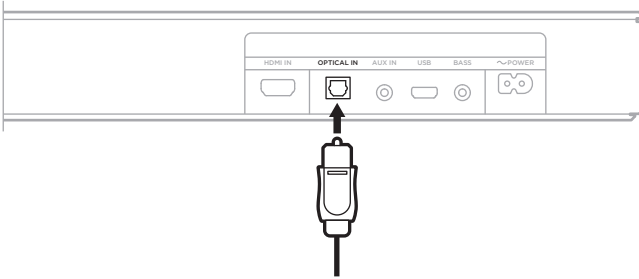

หมายเหตุ: ช่องเสียบมีฝาพับซึ่งพับเข้าเมื่อเสียบหัวต่อ

- ดันหัวต่อเข้ากับช่องเสียบจนกระทั่งคุณได้ยินหรือรู้สึกถึงเสียงคลิก



ทางเลือก 2: HDMI ARC (ไม่ได้ให้ไว้)

1. เสียบปลายด้านหนึ่งของสาย HDMI เข้ากับช่องเสียบ **HDMI ARC** ของทีวี

หมายเหตุ: หากคุณไม่เชื่อมต่อกับช่องเสียบ HDMI ARC หรือ Audio Return Channel ของทีวี คุณจะไม่ได้ยินเสียงจากลำโพง หากทีวีของคุณไม่มีช่องเสียบ HDMI ARC ให้เชื่อมต่อลำโพงโดยใช้สายออปติคัลที่ให้ไว้ (ดูหน้า 15)

2. เสียบปลายอีกด้านของสายเคเบิลเข้ากับช่องเสียบ **HDMI IN** บนลำโพง

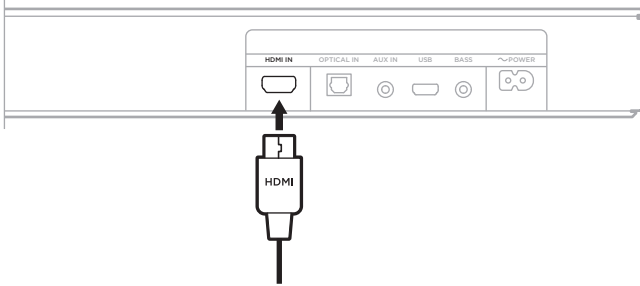

เชื่อมต่อลำโพงเข้ากับแหล่งจ่ายไฟ

1. เชื่อมต่อสายไฟเข้ากับช่องเสียบ **~ POWER** ที่ด้านหลังของลำโพง
2. เสียบปลั๊กสายไฟอีกด้านเข้ากับตัวรับไฟฟ้า AC (สายเมน)

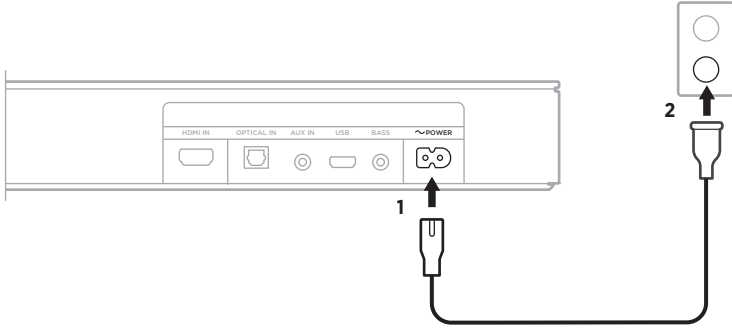

ลำโพงจะเปิดขึ้นและคุณจะได้ยินเสียงเตือน

ปิดลำโพงทีวีของคุณ

เพื่อป้องกันเสียงผิดเพี้ยน ปิดลำโพงทีวีของคุณ

โปรดดูข้อมูลเพิ่มเติมจากคู่มือผู้ใช้ของทีวี

เคล็ดลับ: การตั้งค่าเสียงจะพบได้ในเมนูทีวี

การตรวจสอบเสียง

1. เปิดทีวีของคุณ
2. หากคุณกำลังใช้กล่องรับสัญญาณเคเบิล/ดาวเทียม หรือแหล่งสัญญาณรองอื่น:
 - a. เปิดแหล่งสัญญาณนี้
 - b. เลือกสัญญาณเข้าทีวีที่เหมาะสม
3. เปิดลำโพง (ดูหน้า 20)
4. คุณจะได้ยินเสียงจากลำโพง
5. กด **๕** บนรีโมทลำโพง

คุณไม่ได้ยินเสียงจากลำโพงทีวีหรือลำโพง

หมายเหตุ: หากคุณไม่ได้ยินเสียงจากลำโพงหรือหากคุณได้ยินเสียงจากลำโพงทีวีของคุณ ดูหน้า 37

ฟังก์ชันต่าง ๆ บนรีโมท

ใช้รีโมทเพื่อควบคุมลำโพงและการเชื่อมต่อ *Bluetooth*

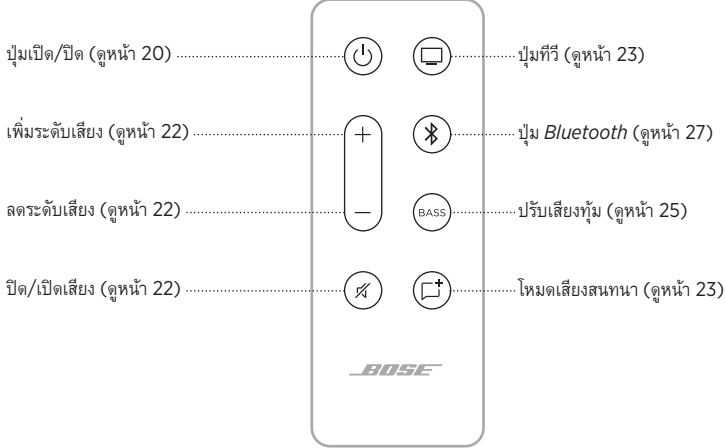

เปิด/ปิด

กดปุ่มเปิด/ปิด  บนรีโมทเพื่อเปิด/ปิดลำโพง

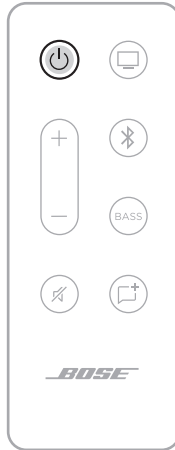

เมื่อเปิด ลำโพงจะกำหนดค่าเริ่มต้นไปที่แหล่งสัญญาณที่ทำงานล่าสุด

หมายเหตุ:

- เมื่อคุณเสียบลำโพงเข้ากับเต้ารับไฟฟ้า AC (สายเมน) ลำโพงจะเปิดอัตโนมัติ
- ครั้งแรกที่เปิดเครื่อง ลำโพงจะกำหนดค่าเริ่มต้นไปที่แหล่งสัญญาณทีวี 

การเรียกทำงานอัตโนมัติ

คุณสามารถตั้งลำโพงให้เปิดเมื่อใดก็ตามที่ได้รับสัญญาณเสียง

กดปุ่มเปิด/ปิด  บนรีโมทค้ำงไว้จนกระทั่งคุณได้ยินเสียงเตือน และไฟแสดงสถานะที่วี่และไฟแสดงสถานะ Bluetooth บนลำโพงกะพริบเป็นสีอำพัน 3 ครั้งเพื่อสลักระหว่างการตั้งคำเรียกทำงานอัตโนมัติกับการตั้งค่าเปิดปิดเริ่มต้น

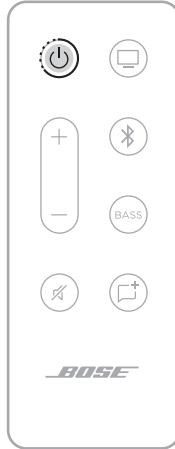



ระดับเสียง



ฟังก์ชัน	สิ่งที่ต้องทำ
เพิ่มระดับเสียง	กด + หมายเหตุ: หากต้องการเพิ่มระดับเสียงอย่างรวดเร็ว กด + ค้างไว้
ลดระดับเสียง	กด - หมายเหตุ: หากต้องการลดระดับเสียงอย่างรวดเร็ว กด - ค้างไว้
ปิดเสียง/เปิดเสียง	กด  เมื่อปิดเสียง ไฟแสดงสถานะบนลำโพงของแหล่งสัญญาณปัจจุบัน (ทีวีหรือ Bluetooth) จะกะพริบเป็นสีขาวจนกระทั่งกลับมาเล่นเสียงต่อ (ดูหน้า 31) เคล็ดลับ: คุณยังสามารถกด + เพื่อเล่นเสียงต่อ

แหล่งสัญญาณ

คุณสามารถควบคุมการเชื่อมต่อทีวีและ *Bluetooth* โดยใช้รีโมท

หากต้องการควบคุมแหล่งสัญญาณ กดปุ่มบนรีโมท (ปุ่มทีวี  หรือปุ่ม *Bluetooth* ) สำหรับแหล่งสัญญาณที่คุณต้องการควบคุม

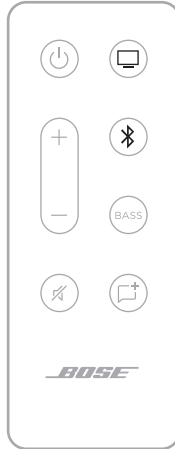

โหมดเสียงสนทนา

โหมดเสียงสนทนาช่วยปรับปรุงความชัดเจนของเสียงสนทนาและเสียงต่างๆ ในภาพยนตร์ รายการทีวี และพอดคาสต์โดยการปรับสมดุลเสียงของระบบ

บนรีโมท กดปุ่มโหมดเสียงสนทนา  เพื่อสลับระหว่างโหมดเสียงสนทนากับการตั้งค่าเสียงเริ่มต้นของคุณ



ไฟแสดงสถานะของแหล่งสัญญาณปัจจุบันจะสว่างเป็นสีเขียวเมื่อเปิดใช้งานโหมดเสียงสนทนา (ดูหน้า 31)

หมายเหตุ: เมื่อคุณเปิดใช้งานโหมดเสียงสนทนา โหมดนี้ยังคงเปิดใช้งานสำหรับแหล่งสัญญาณปัจจุบันแม้ว่าคุณเปลี่ยนเป็นแหล่งสัญญาณอื่นหรือปิดลำโพง หากต้องการปิดใช้งานโหมดเสียงสนทนาของแหล่งสัญญาณ กดปุ่มโหมดเสียงสนทนา  อีกครั้ง

การปรับเสียงท่อม

1. บนรีโมท กด BASS



บนลำโพง ไฟแสดงสถานะที่วีและไฟแสดงสถานะ *Bluetooth* จะกะพริบเป็นสีขาว 3 ครั้ง

2. ปรับเสียงท่อมโดยดำเนินการอย่างใดอย่างหนึ่งต่อไปนี้:

- กดปุ่มเพิ่มระดับเสียง + เพื่อเพิ่มเสียงท่อม
- กดปุ่มลดระดับเสียง - เพื่อลดเสียงท่อม

ไฟแสดงสถานะที่วีและไฟแสดงสถานะ *Bluetooth* บนลำโพงจะติดสว่างเพื่อแสดงการตั้งค่าเสียงท่อมในขณะนั้น

การตั้งค่าเสียงท่อม	📺	📶
2 (สูงสุด)	■	□
1	■	□
0 (ค่าเริ่มต้น)	◀ □ ▶	◀ □ ▶
-1	□	■
-2 (ต่ำสุด)	□	■

3. กด BASS

ลำโพงบันทึกการตั้งค่าเสียงท่อมปัจจุบัน

หมายเหตุ: เพื่อคุณภาพเสียงที่เหมาะสมสำหรับรายการประเภทเสียงสนทนาเท่านั้น เช่น ข่าว และรายการทอล์คโชว์ โปรดดู "โหมดเสียงสนทนา" ที่หน้า 24

การรีเซ็ตเสียงทุ้ม

บนรีโมท กด BASS ค้างไว้จนกระทั่งไฟแสดงสถานะที่ไฟแสดงสถานะ Bluetooth บนลำโพงกะพริบ 3 ครั้ง



การตั้งค่าเสียงทุ้มจะรีเซ็ตค่ากลับสู่การตั้งค่าดั้งเดิมจากโรงงาน

เทคโนโลยีไร้สาย *Bluetooth* ช่วยให้คุณสามารถสตรีมเพลงจากอุปกรณ์เคลื่อนที่ เช่น สมาร์ทโฟน แท็บเล็ต และคอมพิวเตอร์แล็ปท็อป ก่อนที่คุณจะสามารถสตรีมเพลงจากอุปกรณ์เครื่องหนึ่ง คุณต้องเชื่อมต่ออุปกรณ์ของคุณกับลำโพง

เชื่อมต่ออุปกรณ์เคลื่อนที่

1. บนรีโมท กดปุ่ม *Bluetooth* ✳



ไฟแสดงสถานะ *Bluetooth* จะพริบซ้ำๆ เป็นสีฟ้า

2. บนอุปกรณ์มือถือของคุณ เปิดคุณสมบัติ *Bluetooth*

เคล็ดลับ: เมนู *Bluetooth* จะพบได้ในเมนูการตั้งค่า

3. เลือกลำโพงของคุณจากรายการอุปกรณ์

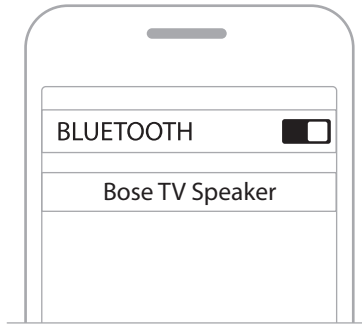

เมื่อเชื่อมต่อแล้ว คุณจะได้ยินเสียงเตือน ไฟแสดงสถานะ *Bluetooth* จะติดสว่างเป็นสีขาว ลำโพงทีวี Bose จะปรากฏในรายชื่ออุปกรณ์เคลื่อนที่

ตัดการเชื่อมต่ออุปกรณ์เคลื่อนที่

ใช้เมนู *Bluetooth* บนอุปกรณ์เคลื่อนที่ของคุณเพื่อตัดการเชื่อมต่อลำโพง

เคล็ดลับ: คุณยังสามารถปิดใช้งานคุณสมบัติ *Bluetooth* บนอุปกรณ์เคลื่อนที่ของคุณเพื่อตัดการเชื่อมต่อ การปิดใช้งานคุณสมบัติ *Bluetooth* จะตัดการเชื่อมต่ออุปกรณ์อื่นๆ ทั้งหมด

เชื่อมต่ออุปกรณ์เคลื่อนที่อีกครั้ง

บนรีโมท กดปุ่ม *Bluetooth* ✱

ลำโพงจะพยายามเชื่อมต่อกับอุปกรณ์เคลื่อนที่ที่ทำการเชื่อมต่อล่าสุดอีกครั้ง ขณะเชื่อมต่อ ไฟแสดงสถานะ *Bluetooth* บนลำโพงจะกะพริบเป็นสีขาว

หมายเหตุ:

- ตรวจสอบให้แน่ใจว่าเปิดใช้งานคุณสมบัติ *Bluetooth* บนอุปกรณ์เคลื่อนที่ของคุณแล้ว
- อุปกรณ์ต้องอยู่ห่างจากลำโพงไม่เกิน 9 ม. และเปิดอยู่

เชื่อมต่ออุปกรณ์เคลื่อนที่เพิ่มเติม

คุณสามารถจัดเก็บอุปกรณ์ได้สูงสุดถึงแปดเครื่องในรายการอุปกรณ์ของลำโพง และลำโพงสามารถเชื่อมต่อกับอุปกรณ์สองเครื่องพร้อมกันที่ทำงานอยู่

หมายเหตุ: คุณสามารถเล่นเพลงจากอุปกรณ์ได้หนึ่งเครื่องในแต่ละครั้ง

1. บนรีโมท กดปุ่ม *Bluetooth* * ค้างไว้จนกระทั่งไฟแสดงสถานะ *Bluetooth* กระพริบซ้ำๆ เป็นสีฟ้า

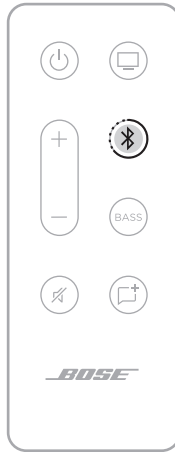

2. บนอุปกรณ์เคลื่อนที่ของคุณ เลือกลำโพงที่รี Bose จากรายการอุปกรณ์

หมายเหตุ: ตรวจสอบให้แน่ใจว่าเปิดใช้งานคุณสมบัติ *Bluetooth* บนอุปกรณ์เคลื่อนที่ของคุณแล้ว

ล้างรายการอุปกรณ์ของลำโพง

1. กดปุ่มค่าตั้งล่วงหน้า * บนรีโมทค้างไว้ 10 วินาทีจนกว่าคุณจะได้ยินเสียงสัญญาณ
2. ลบลำโพงที่รี Bose จากรายการ *Bluetooth* บนอุปกรณ์ของคุณ

อุปกรณ์ทั้งหมดถูกล้างออกจากรายการ และลำโพงพร้อมสำหรับการเชื่อมต่อแล้ว (ดูหน้า 27)



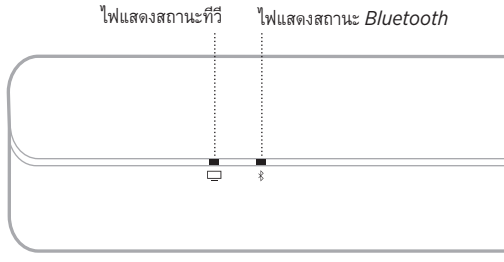





ไฟแสดงสถานะ LED ที่อยู่ด้านหน้าของลำโพงแสดงสถานะของลำโพง



หมายเหตุ: ไฟจะแสดงสถานะที่มีความสำคัญสูงสุดของแหล่งสัญญาณปัจจุบัน

















สถานะ **BLUETOOTH**

แสดงสถานะการเชื่อมต่อ *Bluetooth* ของอุปกรณ์เคลื่อนที่

การทำงานของไฟ			สถานะระบบ
ไฟแสดงสถานะ Bluetooth กะพริบช้า ๆ เป็นสีฟ้า			พร้อมเชื่อมต่อ
ไฟแสดงสถานะ Bluetooth กะพริบเป็นสีขาว			กำลังเชื่อมต่อ
ไฟแสดงสถานะ Bluetooth ติดสว่างเป็นสีขาว			เชื่อมต่อแล้ว









การเล่นสื่อและสถานะระดับเสียง

แสดงสถานะของลำโพงขณะควบคุมการเล่นสื่อและระดับเสียง

การทำงานของไฟ			สถานะระบบ
ไฟแสดงสถานะที่วิสว่างหนึ่งเป็นสีเขียว			เปิดใช้งานโหมดเสียงสนทนาสำหรับทีวี
ไฟแสดงสถานะ Bluetooth สว่างหนึ่งเป็นสีเขียว			เปิดใช้งานโหมดเสียงสนทนาสำหรับอุปกรณ์เชื่อมต่อ Bluetooth
ไฟแสดงสถานะทั้งสองดวงกะพริบช้า ๆ เป็นสีขาว			เปิด/ปิด
ไฟแสดงสถานะที่วิกะพริบเป็นสีขาว			กำลังเปลี่ยนระดับเสียงของทีวี
ไฟแสดงสถานะ Bluetooth กะพริบเป็นสีขาว			กำลังเปลี่ยนระดับเสียงของอุปกรณ์ที่เชื่อมต่อ Bluetooth
ไฟแสดงสถานะที่วิกะพริบช้า ๆ เป็นสีขาว			เปิดใช้งานปิดเสียงของทีวี
ไฟแสดงสถานะ Bluetooth กะพริบช้า ๆ เป็นสีขาว			เปิดใช้งานปิดเสียงของอุปกรณ์ที่เชื่อมต่อ Bluetooth

สถานะการอัปเดตและข้อผิดพลาด

แสดงสถานะการอัปเดตซอฟต์แวร์และการเตือนข้อผิดพลาด

การทำงานของไฟ			สถานะระบบ
ไฟแสดงสถานะที่วิกะพริบสีอำพัน			กำลังอัปเดตลำโพง
ไฟแสดงสถานะที่วิกะพริบสีอำพัน 3 ครั้ง			การอัปเดตเสร็จสิ้นแล้ว
ไฟแสดงสถานะที่วิกะพริบสีแดง			ข้อผิดพลาดลำโพง - ตัดการเชื่อมต่อจากกระแสไฟแล้วเสียบสายไฟอีกครั้ง ติดต่อฝ่ายบริการลูกค้าของ Bose หากปัญหา ยังคงขึ้น

เชื่อมต่ออุปกรณ์เสริม (อุปกรณ์เสริม)

คุณสามารถเชื่อมต่ออุปกรณ์เสริมเหล่านี้เข้ากับลำโพงโดยใช้สายสัญญาณเสียงขนาด 3.5 มม. (ไม่ได้ให้มา) สำหรับข้อมูลเพิ่มเติม โปรดดูคู่มือผู้ใช้ของอุปกรณ์เสริม

Bose Bass Module 500: worldwide.Bose.com/Support/BASS500

Bose Bass Module 700: worldwide.Bose.com/Support/BASS700

หมายเหตุ: เชื่อมต่อชุดเสียงเบสกับช่องเสียบ BASS ที่ด้านหลังของลำโพง อย่าเสียบต่อกับช่องเสียบ AUX IN

ไม่มีช่องเสียบออปติคัลหรือ HDMI บนทีวีของคุณ

ทีวีบางรุ่นไม่มีช่องเสียบออปติคัลหรือ HDMI ใช้วิธีการตั้งค่าแบบอื่นเพื่อเชื่อมต่อทีวีของคุณกับลำโพง

ปัญหา	สิ่งที่ต้องทำ
ทีวีมีช่องเสียบอนาล็อกเท่านั้น	เชื่อมต่อทีวีของคุณโดยใช้สายสเตอริโอ RCA ขนาด 3.5 มม. (ไม่มีให้) โปรดดูที่ “ทีวีมีช่องเสียบอนาล็อกเท่านั้น”
ทีวีมีช่องเสียบหูฟังเท่านั้น	เชื่อมต่อทีวีของคุณโดยใช้สายสเตอริโอขนาด 3.5 มม. (ไม่มีให้) โปรดดู “ทีวีมีช่องเสียบหูฟังเท่านั้น” ที่หน้า 34

ทีวีมีช่องเสียบอนาล็อกเท่านั้น

หากทีวีของคุณมีช่องเสียบอนาล็อกเท่านั้น (สีแดงและขาว) ใช้สายสเตอริโอ RCA ขนาด 3.5 มม. (ไม่มีให้) เพื่อเชื่อมต่อกับลำโพง

1. หากคุณยังไม่มีสายสัญญาณเสียง ให้ยกเลิกการเชื่อมต่อทีวีของคุณจากลำโพง
2. เสียบสายอนาล็อก RCA เข้ากับช่องเสียบ Audio OUT RCA (สีแดงและขาว) บนทีวีของคุณ
3. เสียบขั้วต่อสเตอริโอเข้ากับช่องเสียบ AUX IN ของลำโพง

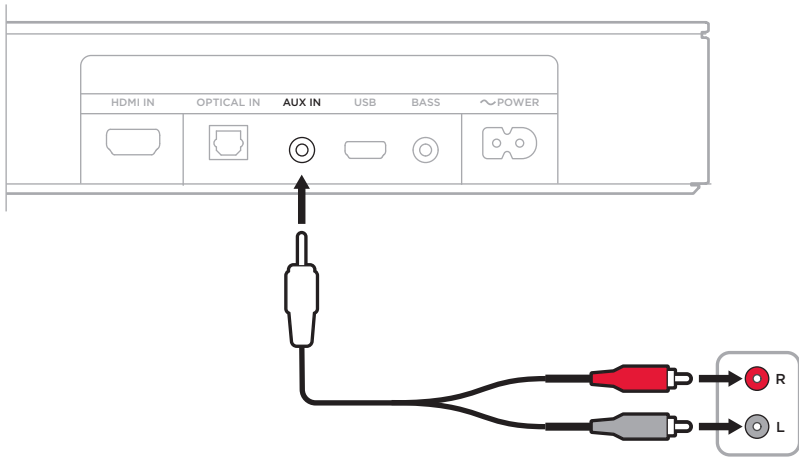

ทีวีมีช่องเสียบหูฟังเท่านั้น

หากทีวีของคุณมีช่องเสียบหูฟังเท่านั้น ใช้สายสเตอริโอ RCA ขนาด 3.5 มม. (ไม่มีให้) เพื่อเชื่อมต่อลำโพง

1. เสียบปลายสายด้านหนึ่งของสายเคเบิลขนาด 3.5 มม. เข้ากับช่องเสียบหูฟังของทีวี
2. เสียบปลายอีกด้านของสายเคเบิลเข้ากับช่องเสียบ AUX IN บนลำโพง

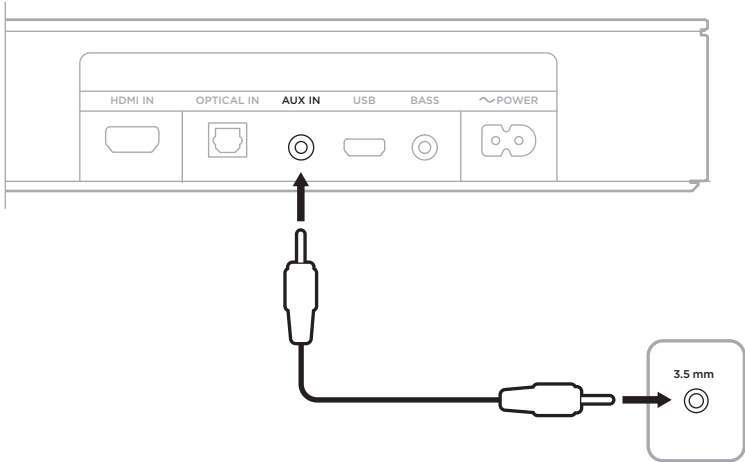

3. ตรวจสอบให้แน่ใจว่าลำโพงทีวีของคุณเปิดอยู่
โปรดดูข้อมูลเพิ่มเติมจากคู่มือผู้ใช้ของทีวี
4. เพื่อให้มั่นใจได้ถึงการควบคุมระดับเสียงจากลำโพงของคุณอย่างเหมาะสมที่สุด:
 - a. ให้ตั้งระดับเสียงของทีวีไว้ที่ 75% ของระดับสูงสุด
 - b. ตั้งระดับเสียงลำโพงโดยใช้รีโมทลำโพง

เปลี่ยนแบตเตอรี่ของรีโมท

ใช้เหรียญหมุนฝาครอบแบตเตอรี่ไปทางซ้าย (ทวนเข็มนาฬิกา) และถอดฝาครอบออก

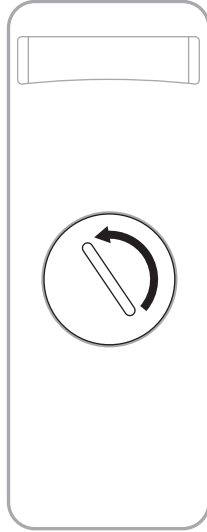

3. ใส่แบตเตอรี่ใหม่โดยหันด้านเรียบขึ้น ซึ่งจะเห็นสัญลักษณ์ + หายขึ้น

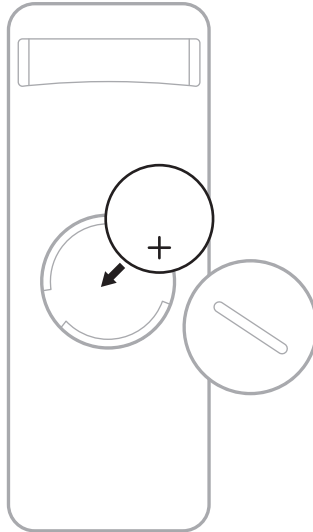

หมายเหตุ: ใช้เฉพาะแบตเตอรี่ลิเธียม CR2032 หรือ DL2032 แรงดัน 3 โวลต์ที่ได้รับอนุมัติจากหน่วยงาน (เช่น UL) เท่านั้น

4. ใส่ฝาครอบกลับคืน และหมุนฝาไปทางขวา (ตามเข็มนาฬิกา) จนกระทั่งล็อกเข้าที่

ทำความสะอาดลำโพง

ทำความสะอาดด้านนอกของลำโพงด้วยผ้านุ่มแห้ง

ข้อควรระวัง:

- อย่าให้ของเหลวตกลงไปในลำโพงหรือช่องเปิดใดๆ
- อย่าเป่าลมเข้าไปในลำโพง
- อย่าใช้เครื่องดูดฝุ่นทำความสะอาดลำโพง
- อย่าใช้สเปรย์ใดๆ ใกล้กับลำโพง
- อย่าใช้สารละลาย สารเคมี หรือสารทำความสะอาดที่มีส่วนผสมของแอลกอฮอล์ แอมโมเนีย หรือผงขัดทำความสะอาด
- อย่าให้วัตถุตกลงไปในช่องเปิดใดๆ

ชิ้นส่วนสำหรับเปลี่ยนและอุปกรณ์เสริม

ชิ้นส่วนสำหรับเปลี่ยนและอุปกรณ์เสริมสามารถสั่งซื้อได้จากฝ่ายบริการลูกค้าของ Bose

เยี่ยมชม: worldwide.Bose.com/Support/TVS

การรับประกันแบบจำกัด

ลำโพงนี้ได้รับความคุ้มครองจากการรับประกันแบบจำกัด เยี่ยมชมเว็บไซต์ของเราที่ global.Bose.com/warranty สำหรับรายละเอียดของการรับประกันแบบจำกัด

หากต้องการลงทะเบียนผลิตภัณฑ์ของคุณ โปรดเยี่ยมชม global.Bose.com/register สำหรับคำแนะนำ แม้จะไม่ดำเนินการดังกล่าวก็ไม่มีผลต่อการรับประกันแบบจำกัดของคุณ

ลองใช้วิธีแก้ปัญหาต่อไปนี้ก่อน

หากคุณประสบปัญหาเกี่ยวกับลำโพง:

- ตรวจสอบให้แน่ใจว่าลำโพงเชื่อมต่อกับเต้ารับไฟ AC (สายเมน) ที่มีกระแสไฟ
- เสียบต่อสายเคเบิลทุกเส้นและตรวจสอบให้แน่ใจว่าการเชื่อมต่อทั้งหมดถูกต้อง
- ตรวจสอบไฟแสดงสถานะ (ดูหน้า 30)
- ย้ายลำโพงห่างจากแหล่งสัญญาณรบกวนที่เป็นไปได้ (เราเตอร์ไร้สาย โทรศัพท์ไร้สาย ที่รีโมทคอนโทรล ฯลฯ) 0.3 - 0.9 ม.
- วางลำโพงตามที่ระบุในคู่มือการจัดวาง (ดูหน้า 12)

วิธีแก้ปัญหาอื่น ๆ

หากคุณไม่สามารถแก้ปัญหาของคุณได้ โปรดดูตารางด้านล่างเพื่อระบุอาการและวิธีแก้ปัญหาสำหรับปัญหาทั่วไป หากคุณยังไม่สามารถแก้ปัญหาได้ ติดต่อฝ่ายบริการลูกค้าของ Bose

เยี่ยมชม: worldwide.Bose.com/contact

อาการ	วิธีการแก้ไข
ไม่มีช่องเสียบ HDMI ARC หรือออปติคัลบนทีวีของคุณ	ใช้วิธีการตั้งค่าแบบอื่นเพื่อเชื่อมต่อทีวีของคุณกับลำโพง (ดูหน้า 33)
ลำโพงไม่เปิด	เสียบสายไฟเข้ากับเต้ารับไฟฟ้า AC (สายเมน) อื่น ใช้รีโมทเพื่อเปิดลำโพง (ดูหน้า 20) ถอดสายไฟสำหรับลำโพงและชุดเสียงเบสที่เป็นอุปกรณ์เสริม รอ 30 วินาที และเสียบสายไฟกับเต้ารับไฟฟ้า AC (สายเมน) ที่มีกระแสไฟให้แน่น
รีโมททำงานไม่แน่นอนหรือไม่ทำงาน	เปลี่ยนแบตเตอรี่ (ดูหน้า 35) ตรวจสอบให้แน่ใจว่ารีโมทอยู่ภายในระยะการทำงาน 0.6 ม. จากลำโพง ตรวจสอบให้แน่ใจว่าไม่มีสิ่งกีดขวางระหว่างรีโมทกับลำโพง ตรวจสอบให้แน่ใจว่าคุณอยู่ในแหล่งสัญญาณที่ถูกต้องด้วยการกดปุ่มระดับเสียงบนรีโมทเพื่อดูว่าไฟแสดงสถานะแหล่งสัญญาณที่ถูกต้องบนลำโพงกะพริบหรือไม่

อาการ

วิธีการแก้ไข

<p>ไม่มีเสียงหรือเสียงขาด ๆ หาย ๆ จากลำโพง</p>	<p>หากไฟแสดงสถานะทีวีหรือไฟแสดงสถานะ <i>Bluetooth</i> กระพริบหมายความว่าลำโพงถูกปิดเสียง กดปุ่มปิดเสียง ⏸ เพื่อเปิดเสียงลำโพง</p> <p>ตรวจสอบให้แน่ใจว่าอุปกรณ์เคลื่อนที่ของคุณไม่ได้ปิดเสียงอยู่</p> <p>เพิ่มระดับเสียงบนลำโพง (ดูหน้า 22) หรืออุปกรณ์เคลื่อนที่ของคุณ</p> <p>สลับไปยังแหล่งสัญญาณอื่น (ดูหน้า 23)</p> <p>เล่นเสียงจากแอปพลิเคชันหรือบริการเพลงอื่น</p> <p>รีเซ็ตาร์ทอุปกรณ์เคลื่อนที่ของคุณ</p> <p>ตรวจสอบให้แน่ใจว่าคุณกำลังใช้อุปกรณ์เคลื่อนที่ <i>Bluetooth</i> ที่ใช้งานร่วมกันได้</p> <p>คุณไม่สามารถเชื่อมต่อหูฟัง <i>Bluetooth</i> กับลำโพง</p> <p>ตรวจสอบให้แน่ใจว่าสาย HDMI ของลำโพงเสียบต่อกับช่องเสียบบนทีวีที่มีคำว่า HDMI ARC (Audio Return Channel) ไม่ใช่ช่องเสียบ HDMI มาตรฐาน หากทีวีของคุณไม่มีช่องเสียบ HDMI ARC ให้เชื่อมต่อลำโพงโดยใช้สายออปติคัล (ดูหน้า 14)</p> <p>หากลำโพงเชื่อมต่ออยู่กับช่องเสียบ HDMI ARC ของทีวีของคุณแล้ว ตรวจสอบว่าได้เปิดใช้งาน Consumer Electronics Control (CEC) ในเมนูระบบทีวีของคุณแล้ว ทีวีของคุณอาจกล่าวถึง CEC โดยใช้ชื่ออื่น โปรดดูที่คู่มือผู้ใช้ของทีวี</p> <p>ปิดทีวีของคุณ ดัดการเชื่อมต่อสาย HDMI ของลำโพงจากช่องเสียบ HDMI ARC ของทีวีของคุณ แล้วเชื่อมต่ออีกครั้ง เปิดทีวีของคุณ</p> <p>เสียบสายออปติคัลเข้ากับช่องเสียบบนทีวีที่มีคำว่า Output หรือ OUT ไม่ใช่ Input หรือ IN</p> <p>ถอดสายไฟสำหรับลำโพงและชุดเสียงเบสที่เป็นอุปกรณ์เสริม รอ 30 วินาที และเสียบสายไฟกับเต้ารับไฟฟ้า AC (สายเมน) ที่มีกระแสไฟให้แน่นอน</p>
<p>ไม่มีเสียงจากชุดเสียงเบส</p>	<p>ตรวจสอบให้แน่ใจว่าชุดเสียงเบสของคุณเชื่อมต่อกับกระแสไฟอยู่</p> <p>ตรวจสอบให้แน่ใจว่าชุดเสียงเบสเชื่อมต่อกับช่องเสียบ BASS ที่ด้านหลังลำโพง</p> <p>ตรวจสอบให้แน่ใจว่าชุดเสียงเบสของคุณสามารถใช้งานร่วมกับลำโพง (ดูหน้า 36)</p> <p>ปรับระดับเสียงทุ้ม (ดูหน้า 25)</p> <p>สลับไปยังแหล่งสัญญาณอื่น (ดูหน้า 23)</p>

อาการ	วิธีการแก้ไข
เสียงดังจากลำโพงทีวี	<p>ตรวจสอบให้แน่ใจว่าสาย HDMI ของลำโพงเสียบเข้ากับช่องเสียบบนทีวีที่มีคำว่า ARC (Audio Return Channel) หากทีวีของคุณไม่มีช่องเสียบ HDMI ARC ให้เชื่อมต่อกับลำโพงโดยใช้สายออปติคัล (ดูหน้า 16)</p> <p>ปิดลำโพงทีวีของคุณ โปรดดูที่คู่มือผู้ใช้ของทีวี</p> <p>หากลำโพงเชื่อมต่ออยู่กับช่องเสียบ HDMI ARC ของทีวีของคุณแล้ว ตรวจสอบว่าได้เปิดใช้งาน Consumer Electronics Control (CEC) ในเมนูระบบทีวีของคุณแล้ว ทีวีของคุณอาจกล่าวถึง CEC โดยใช้ชื่ออื่น โปรดดูที่คู่มือผู้ใช้ของทีวี</p> <p>ตัดการเชื่อมต่อสาย HDMI ของลำโพงจากช่องเสียบ HDMI ARC ของทีวีของคุณแล้วเชื่อมต่ออีกครั้ง</p> <p>ลดระดับเสียงเป็นการตั้งค่าต่ำสุด</p> <p>เชื่อมต่อกับลำโพงโดยใช้ทั้งสาย HDMI (ดูหน้า16) และสายออปติคัล (ดูหน้า 17)</p>
คุณภาพเสียงไม่ดีหรือผิดเพี้ยน	<p>ทดสอบแหล่งสัญญาณอื่น หากมี</p> <p>ตรวจสอบให้แน่ใจว่าทีวีของคุณสามารถส่งสัญญาณเสียงเซอร์ราวด์ออก โปรดดูที่คู่มือผู้ใช้ของทีวี</p> <p>หากเสียงดังมาจากอุปกรณ์อื่น ลดระดับเสียงของอุปกรณ์นั้นลง</p> <p>ปิดลำโพงทีวีของคุณ โปรดดูที่คู่มือผู้ใช้ของทีวี</p> <p>หากลำโพงของคุณติดตั้งที่ผนัง ให้ปรับเสียงโดยใช้รีโมท (ดูหน้า 13)</p>
ลำโพงและแหล่งสัญญาณไม่เปิด/ปิดพร้อมกัน	<p>บนรีโมท กดปุ่มแหล่งสัญญาณสำหรับแหล่งสัญญาณที่ไม่ซิงค์กัน</p> <p>กดปุ่มเปิด/ปิด  เพื่อเปิด/ปิดแหล่งสัญญาณ</p>
ลำโพงไม่เชื่อมต่อกับอุปกรณ์ Bluetooth	<p>บนอุปกรณ์เคลื่อนที่ของคุณ ปิดคุณสมบัติ <i>Bluetooth</i> จากนั้นเปิดอีกครั้ง ลบลำโพงจากรายการ <i>Bluetooth</i> เชื่อมต่ออีกครั้ง (ดูหน้า 27)</p> <p>เชื่อมต่ออุปกรณ์เคลื่อนที่ที่เครื่องอื่น (ดูหน้า 29)</p> <p>ตรวจสอบให้แน่ใจว่าคุณกำลังใช้อุปกรณ์เคลื่อนที่ <i>Bluetooth</i> ที่ใช้งานร่วมกันได้</p> <p>คุณไม่สามารถเชื่อมต่อหูฟัง <i>Bluetooth</i> กับลำโพง</p> <p>ลบลำโพงออกจากรายการของ <i>Bluetooth</i> บนอุปกรณ์เคลื่อนที่ของคุณ เชื่อมต่ออีกครั้ง (ดูหน้า 27)</p> <p>ล้างรายการอุปกรณ์ของลำโพง (ดูหน้า 29) เชื่อมต่ออีกครั้ง (ดูหน้า 27)</p>

모든 안전, 보안 및 사용 지침을 읽고 보관하십시오.

중요 안전 지침



배터리 연소 화학 위험물을 흡입하지 마십시오. 이 제품에 포함된 리모콘에는 동전/버튼형 건전지가 들어 있습니다. 동전/버튼형 건전지를 삼켰을 경우 단 2시간 만에 심각한 장기 화상을 일으켜 사망에 이르게 할 수 있습니다. 새 배터리를 사용한 배터리든 어린이 손이 닿지 않는 곳에 보관하십시오. 배터리 격실이 단단히 닫히지 않을 경우 리모콘 사용을 중지하고 어린이 손이 닿지 않는 곳에 보관하십시오. 배터리를 삼켰거나 몸 속 어딘가에 있다고 생각되는 경우 즉시 의사의 도움을 받으십시오. 폭발, 화재 또는 화학적 화상의 위험을 피하려면 배터리 교체 시 주의를 기울이고, 인증기관이 허가한(예: UL) CR2032 또는 DL2032 3볼트 리튬 배터리로만 교체합니다. 사용한 배터리는 적절한 방법으로 즉시 폐기합니다. 배터리를 재충전 또는 분해하거나 100°C 이상으로 가열 또는 소각하지 마십시오.

1. 본 지침을 읽으십시오.
2. 본 지침을 보관하십시오.
3. 모든 경고에 유의하십시오.
4. 모든 지침을 따르십시오.
5. 본 장비를 물 가까이에서 사용하지 마십시오.
6. 마른 행건으로만 닦으십시오.
7. 환기구가 막히지 않도록 하십시오. 제조업체의 지침에 따라 설치하십시오.
8. 방열기나 난방기, 전기 난로 또는 열을 발생시키는 기타 기기(앰프 포함) 근처에 설치하지 마십시오.
9. 제조업체에서 지정된 부품이나 액세서리만 사용하십시오.
10.  제조업체가 지정하거나 기기와 함께 판매된 카트, 스탠드, 삼각대, 브래킷 또는 테이블만 사용하십시오. 카트를 사용할 때는 카트/기기가 넘어져 부상을 당할 수 있으니 주의하십시오.
11. 번개를 동반한 폭풍우 시 또는 오랜 기간 동안 사용하지 않을 시에는 기기의 전원을 빼놓으십시오.
12. 자격 있는 기사에게만 서비스를 의뢰하십시오. 전원 코드 또는 플러그가 손상되었을 때, 액체가 흘러 들어갔을 때, 물체가 떨어져 기기 안에 들어갔을 때, 기기가 비나 물에 젖었을 때, 정상적으로 작동하지 않을 때, 또는 기기를 떨어뜨렸을 때 등, 어느 경우라도 기기가 손상되었을 때는 서비스를 받으셔야 합니다.

경고/주의



제품에 붙은 이 기호는 감전을 일으킬 수 있는 비절연 위험 전압이 제품 케이스 내에 있음을 의미합니다.



제품에 붙은 이 기호는 이 안내서에 중요 작동 및 유지보수 지침이 있음을 의미합니다.



질식 위험이 발생할 수 있는 소형 부품을 포함하고 있습니다. 3세 미만의 어린이가 사용하기에 부적합합니다.



이 제품에는 자석 재질이 포함되어 있습니다. 사용자의 몸에 이식한 의료 기기에 줄 수 있는 영향에 관해서는 의사에게 문의하십시오.

- 화재나 감전의 위험을 줄이려면 본 제품이 비나 물에 젖지 않게 하십시오.
- 본 제품에 물을 떨어뜨리거나 물이 튀기지 않도록 하십시오. 제품 위어나 근처에 꽃병 등 물이 담긴 물건을 두지 마십시오.
- 제품을 불 또는 열원에서 멀리 합니다. 촛불과 같은 무방비 상태의 불꽃을 제품 위나 근처에 두지 마십시오.
- 이 제품에 허가 없이 변경을 가하지 마십시오.
- 이 제품에 역변환 장치를 사용하지 마십시오.
- 이 시스템에 포함된 스피커 와이어와 내부 연결 케이블은 매입 설치용으로 승인된 것이 아닙니다. 매입 설치에 필요한 올바른 와이어와 케이블 종류에 대해서는 건물 규정을 확인하십시오.
- 여기서, 전원 플러그 또는 전기 제품 결합기는 분리 장치로 사용되며 이러한 분리 장치는 쉽게 사용할 수 있는 장소에 두어야 합니다.



仅适用于 2000m 以下地区安全使用
고도 2000미터 미만에서 사용하십시오.

- 이 제품의 마운팅은 다음 하드웨어만 사용하십시오. Bose Soundbar Wall Bracket
- 단단하지 않은 표면 또는 뒤로 전기 배선이나 배관이 지나가는 위험이 감춰진 곳에는 마운트하지 마십시오. 브래킷 설치에 대해 의심스러운 사항이 있는 경우, 설치 전문가에게 문의하십시오. 브래킷이 현지 건물 규정에 따라 설치되었는지 확인하십시오.
- 환기 요건 때문에 Bose에서는 제품을 벽 안쪽 공간이나 닫힌 캐비닛 등 갇힌 공간에 제품을 놓는 것은 권장하지 않습니다.
- 벽난로, 라디에이터, 방열기 또는 기타 열을 발산하는 장치(앰프 포함) 같은 열원 근처에 브래킷 또는 제품을 두거나 설치하지 마십시오.
- 제품 라벨은 스피커 뒷면에 위치해 있습니다.

참고: 이 장치는 시험 결과 FCC 규정 15부에 근거한 B급 디지털 장치에 대한 제한을 준수합니다. 이러한 제한은 거주 지역에 설치할 때 발생하는 유해한 방해 전파를 적절한 수준에서 방지할 목적으로 만들었습니다. 이 장치는 무선 주파수 에너지를 생성하고 사용하고 방출할 수 있습니다. 지침에 따라 올바르게 설치 및 사용하지 않은 경우에는 무선 통신에 대한 유해한 방해 전파를 일으킬 수도 있습니다. 그러나 특정 설치에서 방해 전파가 발생하지 않는다고 보장할 수는 없습니다. 이 장치를 켜거나 끌 때 라디오 또는 텔레비전 수신에 유해한 방해 전파를 발생시키는 경우 다음 방법 중 하나로 방해 전파를 제거할 수 있습니다.

- 수신 안테나의 방향 또는 위치를 조정합니다.
- 장치와 수신기 사이의 공간을 늘립니다.
- 장비를 수신기가 연결된 것과 다른 회로의 전기 소켓에 연결합니다.
- 판매업체 또는 숙련된 라디오/TV 기술자에게 도움을 요청합니다.

Bose Corporation에서 명시적으로 승인하지 않은 변경 또는 수정은 이 장비를 작동할 수 있는 사용자의 권한을 무효화할 수 있습니다.

이 장치는 FCC 규정 15부 및 ISED 캐나다 라이선스 면제 RSS 표준을 준수합니다. 다음 두 상태에서 작동되어야 합니다. (1) 이 장치는 유해한 방해 전파를 일으키지 않으며 (2) 장치의 오작동을 일으킬 수 있는 방해 전파를 포함하여 수신되는 모든 방해 전파를 수용해야 합니다.

이 장치는 일반 대중을 위해 규정된 FCC 및 ISED 캐나다 방사 물질 노출 제한을 준수합니다. 이 장비는 방출기와 신체 사이의 거리를 최소 20cm로 하여 설치 및 작동해야 합니다. 이 송신기는 다른 안테나 또는 송신기를 함께 설치하거나 작동해서는 안 됩니다.

CAN ICES-3 (B)/NMB-3(B)

CE Bose Corporation은 이 제품이 지침서 2014/53/EU 및 기타 모든 적용 가능한 EU 지침의 필수 요건과 관련 조항을 준수하고 있음을 여기에서 선언합니다. 표준 부합 신고서 전문은 다음을 참조하십시오. www.Bose.com/compliance

유럽:

작동 주파수 밴드: 2400 - 2483.5MHz:

Bluetooth: 최대 전송 출력: 20dBm EIRP 미만.

Bluetooth LE: 최대 출력 스펙트럼 밀도: 10dBm/MHz EIRP 미만.

이 제품은 에너지 관련 제품 Directive 2009/125/EC의 Ecodesign 요구사항에 따라 다음 규범 또는 문서를 준수합니다. 규정(EC) 번호 1275/2008(규정(EU) 번호 801/2013으로 개정됨).

필수 전원 상태 정보	전원 모드	
	대기	네트워크 대기
230V/50Hz 입력, 지정 전원 모드에서 전력 소비	< 0.5W	<i>Bluetooth</i> ® < 2.0W
장비가 자동으로 이 모드로 전환되는 데 걸리는 시간	< 2.5시간	≤ 20분
모든 유선 네트워크 포트가 연결되고 모든 무선 네트워크 포트가 230V/50Hz에서 활성화된 경우 네트워크 대기 모드에서 전력 소비	해당 없음	< 2.0W
네트워크 포트 비활성화/활성화 절차. 모든 네트워크를 비활성화하면 대기 모드가 활성화됩니다.	<i>Bluetooth:</i> <i>Bluetooth</i> 버튼을 10초간 길게 눌러 페어링 목록을 소거하여 비활성화합니다. <i>Bluetooth</i> 소스와 페어링하여 활성화합니다.	



이 표시는 제품을 가정용 쓰레기처럼 폐기해서는 안 되며 적합한 수거 시설에 보내 재생해야 함을 의미합니다. 올바른 폐기와 재생을 통해 천연 자원, 인류 건강 및 환경을 보호하는 데 일조할 수 있습니다. 이 제품의 폐기 및 재생에 대한 자세한 정보는 지방 자치체, 폐기물 수거 업체 또는 이 제품을 구입한 매장에 문의하십시오.

저출력 RF 장치의 관리 규정

조항 XII

“저출력 RF 장치의 관리 규정”에 따라 NCC의 허락 없이 어떤 회사, 기업 또는 사용자도 저출력 RF 장치에서 주파수 변경, 전송 출력 향상 또는 원래 특성과 성능을 변경해서는 안 됩니다.

조항 XIV

저출력 RF 장치는 항공기 보안에 영향을 주고 법적 통신을 방해해서는 안 됩니다. 그런 경우가 발견될 경우 사용자는 방해가 발생하지 않을 때까지 즉시 작동을 멈추어야 합니다. 긴급한 법적 통신은 전자 통신법을 준수하여 발생하는 무선 통신을 말합니다.

저출력 RF 장치는 법적 통신 또는 ISM 전파 방사 장치의 방해 전파를 수용해야 합니다.

본 제품에서 리튬-이온 배터리를 **제거하려 하지 마십시오**. 제거에 대해서는 가까운 Bose 판매업체 또는 기타 유자격 전문가에게 문의하십시오.

기록용으로 작성하여 보관하십시오.

일련 번호 및 모델 번호는 스피커의 뒷면에 위치해 있습니다.

일련 번호: _____

모델 번호: _____

영수증을 사용자 안내서와 함께 보관하십시오. 지금 Bose 제품을 등록하시는 것이 좋습니다. global.Bose.com/register에서 쉽게 등록할 수 있습니다.

중국 유해 물질 제한 지침표

유해 물질의 명칭 및 농도						
부품 번호	유해 물질					
	납(Pb)	수은(Hg)	카드뮴(Cd)	6가 크롬(VI)	폴리브롬화 바이페닐(PBB)	폴리브롬화 디페닐에테르(PBDE)
폴리염화 바이페닐(PCB)	X	0	0	0	0	0
금속 부품	X	0	0	0	0	0
플라스틱 부품	0	0	0	0	0	0
스피커	X	0	0	0	0	0
케이블	X	0	0	0	0	0
본 표는 SJ/T 11364 조항에 따라 준비되었습니다. 0: 이 부품의 모든 동종 재질에 함유된 이 유해 물질이 GB/T 26572에서 규정한 제한 요구사항 미만임을 나타냅니다. X: 이 부품에 사용된 동종 재질 중 최소한 하나에 함유된 이 유해 물질이 GB/T 26572에서 규정한 제한 요구사항을 초과함을 의미합니다.						

대만 유해 물질 제한 지침표

장비 이름: 파워 스피커, 형식명: 431974						
단위	제한 물질 및 해당 화학기호					
	납(Pb)	수은(Hg)	카드뮴(Cd)	육가크로뮴(Cr+6)	폴리브롬화 바이페닐(PBB)	폴리브롬화 디페닐에테르(PBDE)
폴리염화 바이페닐(PCB)	-	○	○	○	○	○
금속 부품	-	○	○	○	○	○
플라스틱 부품	○	○	○	○	○	○
스피커	-	○	○	○	○	○
케이블	-	○	○	○	○	○
참고 1: “○”는 제한 물질의 함유율이 기준값을 초과하지 않음을 나타냅니다. 참고 2: “-”는 제한 물질이 면제에 부합함을 나타냅니다.						

제조일: 일련 번호의 여덟 번째 자리는 제조연도를 나타냅니다. 즉 “0”은 2010년 또는 2020년입니다.

중국 수입업체: Bose Electronics (Shanghai) Company Limited, Part C, Plant 9, No. 353 North Riyang Road, China (Shanghai) Pilot Free Trade Zone

EU 수입업체: Bose Products B.V., Gorslaan 60, 1441 RG Purmerend, The Netherlands

대만 수입업체: Bose Taiwan Branch, 9F-A1, No.10, Section 3, Minsheng East Road, Taipei City 104, Taiwan
전화 번호: +886-2-2514 7676

멕시코 수입업체: Bose de México, S. de R.L. de C.V., Paseo de las Palmas 405-204, Lomas de Chapultepec, 11000 México, D.F. 전화 번호: +5255 (5202) 3545

입력 정격: 100-240V ~ 50/60 HZ, 36W

모델 번호: 431974

CMII ID는 스피커 뒷면의 제품 라벨에 위치해 있습니다.

보안 정보



이 제품에는 소프트웨어가 포함되어 있습니다. Bose는 제품 기능에 영향을 줄 수 있는 보안 문제 해결 목적을 포함하여 수시로 업데이트를 제공할 수 있습니다. 사용자는 자신의 제품에 업데이트를 적용할 책임이 있으며 업데이트는 Bose 고객 서비스에서 이용할 수 있습니다. 다음에서 확인하십시오. worldwide.Bose.com/contact

Bluetooth® 단어 표시와 로고는 Bluetooth SIG, Inc.가 소유한 등록 상표이며 Bose Corporation은 사용권 계약에 따라 해당 표시를 사용합니다. 기타 상표 및 제품명은 해당 소유자의 자산입니다.

 **DOLBY AUDIO**™ Dolby, Dolby Audio 및 이중 D 기호는 Dolby Laboratories의 상표입니다.

 **HDMI**™ 용어 HDMI, HDMI High-Definition Multimedia Interface 및 HDMI 로고는 미국 및 기타 국가에서 HDMI Licensing Administrator, Inc의 상표 또는 등록 상표입니다.

Bose, Bose Bass Module, Bose Soundbar Wall Bracket 및 Bose TV Speaker는 Bose Corporation의 상표입니다.

Bose Corporation 본사: 1-877-230-5639

©2020 Bose Corporation. 사전 서면 승인 없이 본 설명서의 특정 부분을 복제, 변경, 배포 또는 사용할 수 없습니다.

FreeRTOS Kernel V10.0.1

Copyright (C) 2017 Amazon.com, Inc. or its affiliates. All Rights Reserved.

Permission is hereby granted, free of charge, to any person obtaining a copy of this software and associated documentation files (the "Software"), to deal in the Software without restriction, including without limitation the rights to use, copy, modify, merge, publish, distribute, sublicense, and/or sell copies of the Software, and to permit persons to whom the Software is furnished to do so, subject to the following conditions:

The above copyright notice and this permission notice shall be included in all copies or substantial portions of the Software.

THE SOFTWARE IS PROVIDED "AS IS", WITHOUT WARRANTY OF ANY KIND, EXPRESS OR IMPLIED, INCLUDING BUT NOT LIMITED TO THE WARRANTIES OF MERCHANTABILITY, FITNESS FOR A PARTICULAR PURPOSE AND NONINFRINGEMENT. IN NO EVENT SHALL THE AUTHORS OR COPYRIGHT HOLDERS BE LIABLE FOR ANY CLAIM, DAMAGES OR OTHER LIABILITY, WHETHER IN AN ACTION OF CONTRACT, TORT OR OTHERWISE, ARISING FROM, OUT OF OR IN CONNECTION WITH THE SOFTWARE OR THE USE OR OTHER DEALINGS IN THE SOFTWARE.

<http://www.FreeRTOS.org>

<http://aws.amazon.com/freertos>

Heatshrink-0.4.1

Copyright (c) 2011-2015 Scott Vokes <vokes.s@gmail.com>

Permission to use, copy, modify, and/or distribute this software for any purpose with or without fee is hereby granted, provided that the above copyright notice and this permission notice appear in all copies.

THE SOFTWARE IS PROVIDED "AS IS" AND THE AUTHOR DISCLAIMS ALL WARRANTIES WITH REGARD TO THIS SOFTWARE INCLUDING ALL IMPLIED WARRANTIES OF MERCHANTABILITY AND FITNESS. IN NO EVENT SHALL THE AUTHOR BE LIABLE FOR ANY SPECIAL, DIRECT, INDIRECT, OR CONSEQUENTIAL DAMAGES OR ANY DAMAGES WHATSOEVER RESULTING FROM LOSS OF USE, DATA OR PROFITS, WHETHER IN AN ACTION OF CONTRACT, NEGLIGENCE OR OTHER TORTIOUS ACTION, ARISING OUT OF OR IN CONNECTION WITH THE USE OR PERFORMANCE OF THIS SOFTWARE.

상자 내용물

목차	11
----------	----

스피커 배치

권장 사항	12
스피커 월 마운팅	13
월 마운팅 시 오디오 조정	13

스피커 설치

케이블 옵션	14
TV에 스피커 연결	15
옵션 1: 광	15
옵션 2: HDMI™ ARC(제공되지 않음)	16
스피커 전원 연결	17
TV 스피커 끄기	18
사운드 확인	18

스피커 컨트롤

리모콘 기능	19
전원	20
자동 깨우기	21
볼륨	22
소스	23
대화 모드	24
저음 조정	25
저음 재설정	26

BLUETOOTH® 장치 연결

모바일 장치 연결	27
모바일 장치 연결 해제	28
모바일 장치 재연결	28
추가 모바일 장치 연결	29
스피커 장치 목록 소거	29

스피커 상태

<i>Bluetooth</i> 상태	30
미디어 재생 및 볼륨 상태	31
업데이트 및 오류 상태	31

고급 기능

액세서리 연결(옵션)	32
-------------------	----

대체 설치

TV에 광 또는 HDMI 포트가 없을 경우	33
TV에 아날로그 포트만 있는 경우	33
TV에 헤드폰 포트만 있는 경우	34

보관 및 유지보수

리모콘 배터리 교체	35
스피커 청소	36
교체용 부품 및 액세서리	36
제한 보증	36

문제 해결

이 방법을 먼저 시도하십시오	37
기타 방법	37

목차

다음 부품들이 포함되어 있는지 확인합니다.



Bose TV Speaker



Bose TV Speaker 리모콘
(배터리 제공됨)

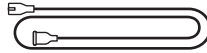

전원 코드*

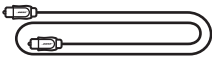

광 케이블

* 여러 종류의 전원 코드가 제공될 수도 있습니다. 설치 지역에 맞는 전원 코드를 사용하십시오.

참고: 제품 일부가 손상된 경우 사용하지 마십시오. 공인 Bose 판매업체 또는 Bose 고객 서비스 센터에 문의하십시오.

다음에서 확인하십시오. worldwide.Bose.com/Support/TVS

권장 사항

- 스피커를 금속 캐비닛 바깥 멀리, 다른 오디오/비디오 구성 요소 멀리, 직사 열원에서 멀리 떨어뜨려 배치합니다.
- 스피커를 그릴이 룸을 향하게 하여 TV 바로 아래(추천) 또는 위에 놓습니다.
- 스피커는 표면이 안정되고 평평한 곳에 고무 받침을 이용하여 배치합니다. 안정되게 지지하려면 양 받침이 모두 바닥에 닿아야 합니다. 진동은 특히 대리석, 유리 또는 고풍택 목재 가구 등 매끄러운 표면에서 스피커를 이동시킬 수 있습니다.
- 스피커를 닫힌 캐비닛 또는 선반에 배치할 경우 최적의 오디오 성능을 위해 스피커 앞면을 최대한 선반 또는 TV 스탠드 앞 가장자리에 배치하십시오.
- 스피커의 뒷면을 다른 표면에서 최소 1cm 떨어뜨려 유지하십시오. 이쪽 면의 포트가 막히면 사운드 품질에 영향이 있습니다.
- AC(주전원) 콘센트가 가까이에 있는지 확인합니다.
- 방해 전파를 피하기 위해 다른 무선 장비는 스피커에서 0.3 - 0.9m 떨어뜨려 놓습니다.
- 최적의 음질을 위해 스피커를 캐비닛에 넣거나 구석에 대각 방향으로 놓지 마십시오.
- 스피커 상단에 아무 물체도 올려놓지 마십시오.

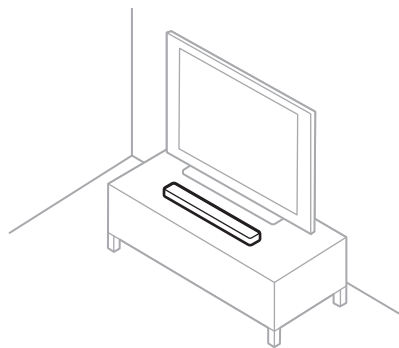

주의: 사용 중에 스피커를 앞, 뒤 또는 상단을 바닥으로 하여 세우지 마십시오.

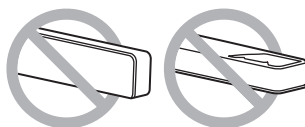

스피커 월 마운팅

스피커를 벽에 장착할 수 있습니다. Bose Soundbar Wall Bracket을 구입하려면 공식 Bose 딜러에게 문의하십시오.

다음에서 확인하십시오. worldwide.Bose.com/Support/TVS

주의: 스피커를 장착하는 데 다른 어떤 하드웨어도 사용하지 마십시오.

월 마운팅 시 오디오 조정

스피커의 TV 표시등이 주황색을 깜박일 때까지 리모콘에서 대화 모드 버튼 을 5초간 길게 누릅니다.

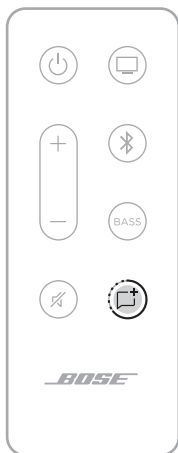

케이블 옵션

두 가지 디지털 케이블 옵션 중 하나를 사용하여 TV를 스피커에 연결합니다.

- **옵션 1:** 광
- **옵션 2:** HDMI ARC(제공되지 않음)

참고:

- TV의 HDMI ARC 또는 ARC(Audio Return Channel) 포트를 사용하면 TV 리모콘을 사용하여 전원, 볼륨 및 스피커 음소거 기능을 조작할 수 있습니다.
- TV에 광 또는 HDMI 포트가 없을 경우 33페이지의 “대체 설치”를 참조하십시오.

1. TV 뒷면에서 **Audio OUT**(광) 또는 **HDMI IN** 포트 패널을 찾습니다.

참고: 사용자의 TV 포트 패널은 그림과 다를 수 있습니다. 포트의 모양을 확인하십시오.

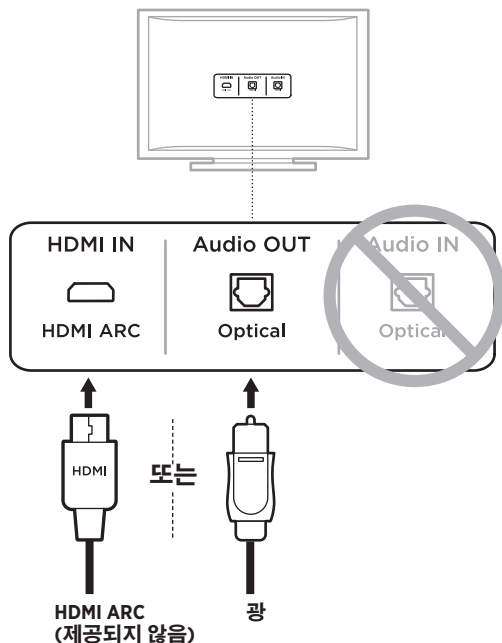

2. 오디오 케이블을 선택합니다.

TV에 스피커 연결

옵션 1: 광

1. 광 케이블 양쪽에서 보호 캡을 제거합니다.

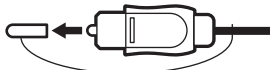

주의: 광 케이블 양쪽에서 보호 캡을 제거했는지 확인합니다. 캡이 씌워진 채로 또는 잘못된 방향으로 플러그를 삽입하면 플러그 및/또는 포트가 손상될 수 있습니다.

2. 플러그의 한쪽 끝을 TV의 **Optical OUT** 포트에 맞춰 조심스럽게 삽입합니다.
3. Bose 로고가 아래를 향하도록 광 케이블의 끝에서 플러그를 잡습니다.
4. 플러그를 스피커의 **OPTICAL IN** 포트에 맞춰 조심스럽게 삽입합니다.

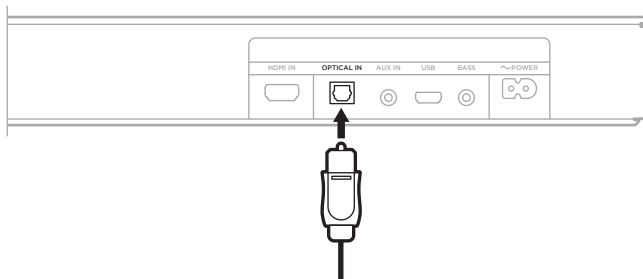

참고: 포트에는 플러그를 삽입할 때 안쪽으로 회전하는 도어가 달려 있습니다.

5. 끼워지는 소리 또는 느낌이 날 때까지 플러그를 세게 밀어 포트에 꽂습니다.



옵션 2: HDMI ARC(제공되지 않음)

1. HDMI 케이블의 한쪽을 TV의 **HDMI ARC** 포트에 삽입합니다.

참고: TV의 HDMI ARC 또는 Audio Return Channel 포트에 연결하지 않으면 스피커에서 오디오를 들을 수 없습니다. TV에 HDMI ARC 포트가 없을 경우 제공된 광 케이블을 사용하여 스피커를 연결합니다(15페이지 참조).

2. 케이블의 반대쪽을 스피커의 **HDMI IN** 포트에 삽입합니다.

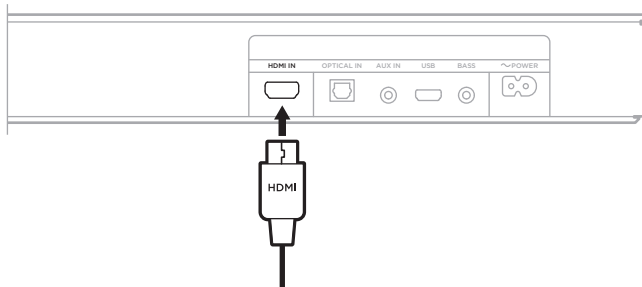

스피커 전원 연결

1. 전원 코드를 스피커 뒷면의 **~ POWER** 포트에 연결합니다.
2. 전원 코드의 반대쪽을 AC(주전원) 전원 콘센트에 꽂습니다.

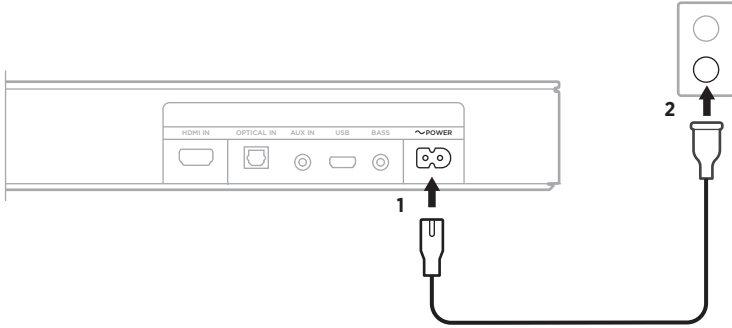

스피커 전원이 켜지고 신호음이 들립니다.

TV 스피커 끄기

소리가 왜곡되는 것을 방지하려면 TV 스피커를 끄십시오.

자세한 정보는 TV 사용자 안내서를 참조하십시오.

팁: 오디오 설정은 대개 TV 메뉴에서 찾을 수 있습니다.

사운드 확인

1. TV 전원을 켭니다.
2. 케이블/위성 또는 다른 2차 소스를 사용하고 있을 경우:
 - a. 이 소스의 전원을 켭니다.
 - b. 올바른 TV 입력을 선택합니다.
3. 스피커 전원을 켭니다(20페이지 참조).
스피커에서 나는 소리가 들립니다.
4. 스피커 리모콘에서 꺾쇠를 누릅니다.
TV 스피커 또는 스피커에서 소리가 들리지 않습니다.

참고: 스피커에서 소리가 들리지 않거나 TV 스피커에서 들릴 경우 37페이지를 참조하십시오.

리모콘 기능

리모콘을 사용하여 스피커와 *Bluetooth* 연결을 조작합니다.

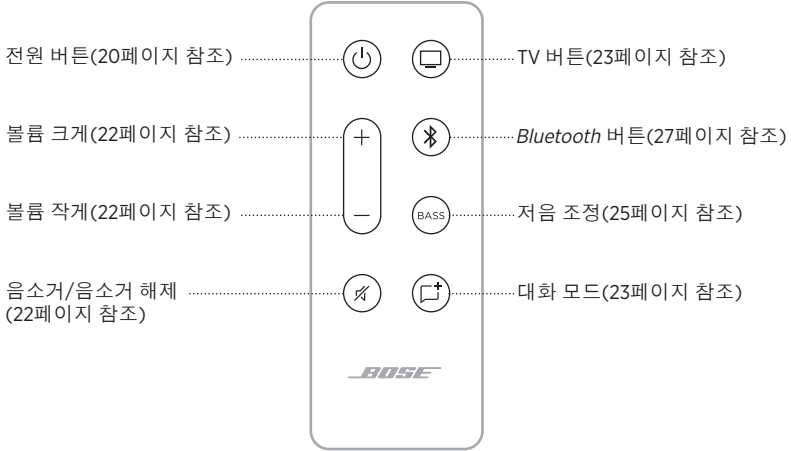

전원

리모콘에서 전원 버튼  을 눌러 스피커를 켜고 끕니다.



전원이 켜지면 스피커가 마지막으로 사용했던 소스를 재생합니다.

참고:

- 스피커를 AC(주전원) 콘센트에 연결하면 스피커 전원이 자동으로 켜집니다.
- 스피커 전원을 처음으로 켤 때는 TV  소스가 재생됩니다.

자동 깨우기

사운드 신호를 수신할 때마다 전원이 켜지도록 스피커를 설정할 수 있습니다.

신호음이 들리고 스피커의 TV 및 *Bluetooth* 표시등이 주황색을 세 번 깜박여 자동 깨우기와 기본 전원 설정 사이에서 전환될 때까지 전원 버튼 을 길게 누릅니다.





볼륨



기능	해결 방법
볼륨 크게	+를 누릅니다. 참고: 볼륨을 빨리 올리려면 +를 길게 누릅니다.
볼륨 작게	-를 누릅니다. 참고: 볼륨을 빨리 내리려면 -를 길게 누릅니다.
음소거/음소거 해제	🔇을 누릅니다. 오디오가 음소거되면 현재 소스의 스피커 표시등(TV 또는 <i>Bluetooth</i>)이 오디오가 재개될 때까지 백색을 깜박입니다(31페이지 참조). 팁: +를 눌러서도 오디오를 재개할 수 있습니다.

소스

리모콘을 사용하여 TV 및 *Bluetooth* 연결을 조작할 수 있습니다.

소스를 조작하려면 리모콘에서 조작하려면 소스의 버튼(TV 버튼  또는 *Bluetooth* 버튼 )을 누릅니다.



대화 모드

대화 모드는 시스템의 오디오 균형을 조정하여 영화, TV 프로그램 및 팟캐스트의 대화와 음성의 명료성을 향상시킵니다.

리모콘에서 대화 모드 버튼 을 눌러 대화 모드와 기본 오디오 설정 사이를 전환합니다.

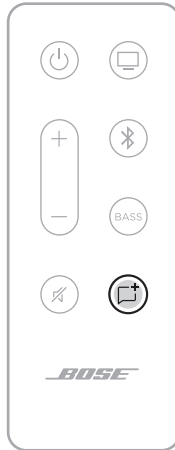

대화 모드가 활성화되면 현재 소스의 표시등이 녹색 빛을 냅니다(30페이지 참조).

참고: 대화 모드를 활성화하면 다른 소스로 전환하거나 스피커 전원을 끄더라도 활성화 상태를 유지합니다. 소스에서 대화 모드를 비활성화하려면 대화 모드 버튼 을 다시 5초간 누릅니다.

저음 조정

1. 리모콘에서 **BASS**을 누릅니다.



스피커에서 TV 및 *Bluetooth* 표시등이 백색을 세 번 깜박입니다.

2. 다음 중 한 가지 방법으로 저음을 조정합니다.
 - 볼륨 크게 +를 눌러 저음을 올립니다.
 - 볼륨 작게 -를 눌러 저음을 내립니다.

스피커의 TV 및 *Bluetooth* 표시등 불빛은 현재 저음 설정을 표시합니다.

저음 설정	TV	Bluetooth
2 (최대)	■	□
1	■	□
0 (기본값)	◀ □ ▶	◀ □ ▶
-1	□	■
-2 (최소)	□	■

3. **BASS**을 누릅니다.

스피커에서 현재 저음 설정을 저장합니다.

참고: 뉴스와 토크쇼 같은 대화 전용 프로그램을 위한 최적의 사운드 품질에 대해서는 24페이지의 “대화 모드”를 참조하십시오.

저음 재설정

스피커의 TV 및 *Bluetooth* 표시등 세 번 깜박일 때까지 리모콘에서 **BASS**를 길게 누릅니다.



저음 설정이 원래 공장 설정으로 재설정됩니다.

Bluetooth 무선 기술을 사용하면 스마트폰, 태블릿, 랩톱 컴퓨터 같은 모바일 장치에서 음악을 스트리밍할 수 있습니다. 장치에서 음악을 스트리밍하려면 장치를 스피커에 연결해야 합니다.

모바일 장치 연결

1. 리모콘에서 Bluetooth 버튼  을 누릅니다.

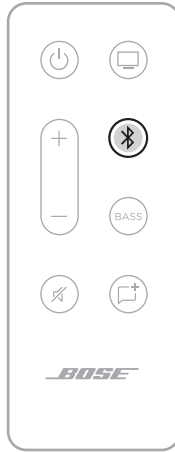

스피커의 Bluetooth 표시등이 청색을 천천히 깜박입니다.

2. 모바일 장치에서 Bluetooth 기능을 켭니다.

팁: Bluetooth 메뉴는 대개 설정 메뉴에서 찾을 수 있습니다.

3. 장치 목록에서 스피커를 선택합니다.



연결되면 신호음이 들립니다. *Bluetooth* 표시등에 백색이 점등됩니다. 모바일 장치 목록에 Bose TV Speaker가 표시됩니다.

모바일 장치 연결 해제

모바일 장치의 *Bluetooth* 메뉴를 사용하여 스피커에서 연결 해제합니다.

팁: 모바일 장치의 *Bluetooth* 기능을 사용 해제해서도 연결을 해제할 수 있습니다. *Bluetooth* 기능을 사용 해제하면 다른 모든 장치도 연결 해제됩니다.

모바일 장치 재연결

리모콘에서 *Bluetooth* 버튼 을 누릅니다.

스피커가 가장 최근에 연결된 장치와 다시 연결을 시도합니다. 연결되는 동안 스피커의 *Bluetooth* 표시등이 백색을 깜박입니다.

참고:

- 모바일 장치에서 *Bluetooth* 기능이 사용 설정되어 있는지 확인합니다.
- 장치가 스피커에서 9m 내에 있고 전원이 켜져 있어야 합니다

추가 모바일 장치 연결

스피커 장치 목록에 최대 8대의 연결된 장치를 저장할 수 있으며 스피커는 한 번에 2대의 장치에 활성 연결할 수 있습니다.

참고: 한 번에 한 모바일 장치에서만 오디오를 재생할 수 있습니다.

1. *Bluetooth* 표시등이 청색을 천천히 깜박일 때까지 리모콘에서 *Bluetooth* 버튼 을 길게 누릅니다.



2. 모바일 장치의 장치 목록에서 Bose TV Speaker를 선택합니다.

참고: 모바일 장치에서 *Bluetooth* 기능이 사용 설정되어 있는지 확인합니다.

스피커 장치 목록 소거

1. 신호음이 들릴 때까지 리모콘에서 을 10초간 길게 누릅니다.
2. 장치의 *Bluetooth* 목록에서 Bose TV Speaker를 제거합니다.

모든 장치가 소거되고 스피커가 연결 준비가 됩니다(27페이지 참조).

스피커 앞면의 LED 표시등은 스피커 상태를 나타냅니다.

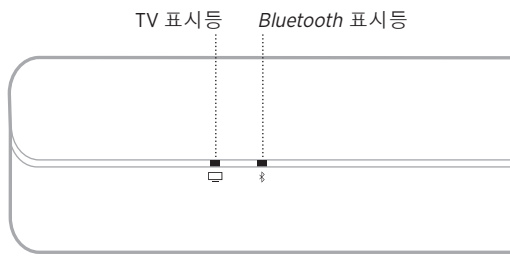

참고: 표시등은 현재 소스의 가장 높은 우선순위 상태를 표시합니다.

BLUETOOTH 상태

모바일 장치의 *Bluetooth* 연결 상태를 표시합니다.

표시등 동작	TV	Bluetooth	시스템 상태
Bluetooth 표시등이 청색을 천천히 깜박임	■	⌘	연결 준비됨
Bluetooth 표시등이 백색을 깜박임	■	⌘	연결 중
Bluetooth 표시등이 백색 빛을 냄	■	□	연결됨









미디어 재생 및 볼륨 상태

미디어 재생 및 볼륨 조작 시 스피커 상태를 표시합니다.

표시등 동작			시스템 상태
TV 표시등에 녹색이 점등됨			TV에 대화 모드가 활성화됨
Bluetooth 표시등에 녹색이 점등됨			Bluetooth가 연결된 장치의 대화 모드가 활성화됨
양 표시등이 백색을 천천히 깜박임			전원 켜기/끄기
TV 표시등이 백색을 깜박임			TV의 볼륨을 변경하는 중
Bluetooth 표시등이 백색을 깜박임			Bluetooth가 연결된 장치의 볼륨을 변경하는 중
TV 표시등이 백색을 천천히 깜박임			TV의 음소거가 활성화됨
Bluetooth 표시등이 백색을 천천히 깜박임			Bluetooth가 연결된 장치의 음소거가 활성화됨

업데이트 및 오류 상태

소프트웨어 업데이트 및 오류 경고 상태를 표시합니다.

표시등 동작			시스템 상태
TV 표시등이 주황색을 깜박임			스피커 업데이트 중
TV 표시등이 주황색을 세 번 깜박임			업데이트 완료
TV 표시등이 적색을 깜박임			스피커 오류 - 전원을 분리했다가 다시 연결합니다. 오류가 지속되는 경우 Bose 고객센터 서비스 센터로 문의하십시오.

액세서리 연결(옵션)

3.5mm 오디오 케이블(제공되지 않음)을 사용하여 스피커에 이러한 액세서리를 연결할 수 있습니다. 자세한 정보는 액세서리 사용자 안내서를 참조하십시오.

Bose Bass Module 500: worldwide.Bose.com/Support/BASS500

Bose Bass Module 700: worldwide.Bose.com/Support/BASS700

참고: 베이스 모듈을 스피커 뒷면의 **BASS** 포트에 연결합니다. **AUX IN** 포트에 연결하지 마십시오.

TV에 광 또는 HDMI 포트가 없을 경우

일부 TV에는 광 또는 HDMI 포트가 없습니다. 대체 설치 방법을 사용하여 TV를 스피커에 연결합니다.

문제	해결 방법
TV에 아날로그 포트만 있는 경우	3.5mm와 RCA 스테레오 케이블(제공되지 않음)을 사용하여 TV를 연결합니다. “TV에 아날로그 포트만 있는 경우”를 참조하십시오.
TV에 헤드폰 포트만 있는 경우	3.5mm 스테레오 케이블(제공되지 않음)을 사용하여 TV를 연결합니다. 34페이지의 “TV에 헤드폰 포트만 있는 경우”를 참조하십시오.

TV에 아날로그 포트만 있는 경우

TV에 아날로그 포트(적색 및 백색)만 있을 경우 3.5mm와 RCA 스테레오 케이블(제공되지 않음)을 사용하여 스피커에 연결합니다.

1. 스피커에서 TV를 아직 분리하지 않았다면 지금 분리합니다.
2. RCA 아날로그 케이블을 TV의 Audio RCA(적색 및 백색) 포트에 삽입합니다.
3. 스테레오 플러그를 스피커의 AUX IN 커넥터에 삽입합니다.

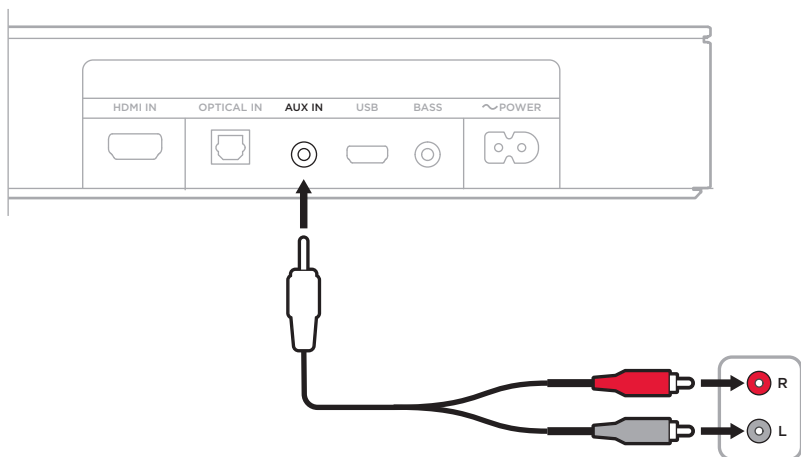

TV에 헤드폰 포트만 있는 경우

TV에 헤드폰 포트만 있을 경우 3.5mm 스테레오 케이블(제공되지 않음)을 사용하여 스피커에 연결합니다.

1. 3.5mm 케이블의 한쪽 끝을 TV의 헤드폰 포트에 삽입합니다.
2. 케이블의 반대쪽을 스피커의 AUX IN 포트에 삽입합니다.

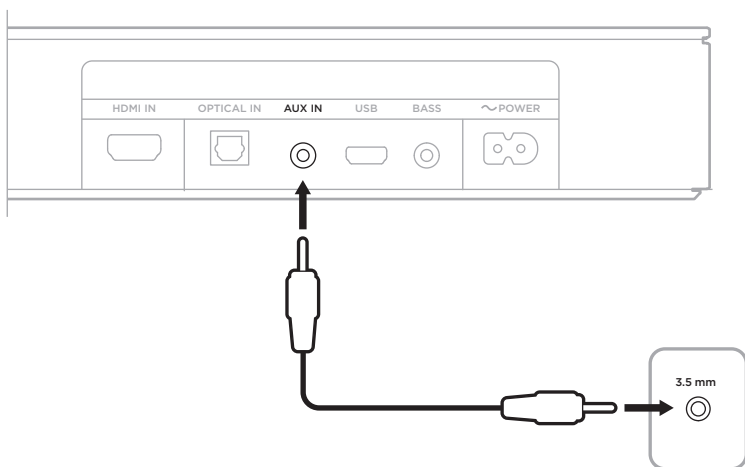

3. TV 스피커가 켜져 있는지 확인합니다.
자세한 내용은 TV 사용자 안내서를 참조하십시오.
4. 스피커에서 최적으로 볼륨을 조정하려면:
 - a. TV 볼륨을 최대의 75%로 설정합니다.
 - b. 스피커 리모콘을 사용하여 볼륨을 설정합니다.

리모콘 배터리 교체

1. 동전을 사용하여 배터리 격실 덮개를 왼쪽(반시계 방향)으로 돌려 덮개를 제거합니다.

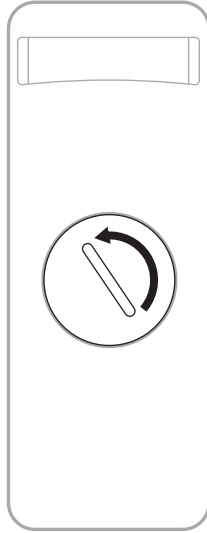

2. 새 배터리는 편평한 면이 위로, + 기호를 위로 하여 삽입합니다.

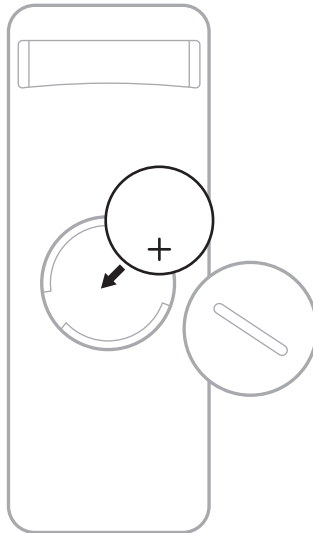

참고: 인증기관에서 승인한(예: UL) CR2032 또는 DL2032 3볼트 리튬 배터리만 사용합니다.

3. 덮개를 다시 닫고 오른쪽(시계 방향)으로 돌려 제 위치에 끼웁니다.

스피커 청소

부드럽고 마른 천을 사용하여 스피커 외장을 청소합니다.

주의:

- 스피커에 액체가 떨어지거나 흘러 들어가지 않도록 주의하십시오.
- 스피커에 공기를 불어넣지 마십시오.
- 스피커 청소에 진공 청소기를 사용하지 마십시오.
- 스피커 근처에서 스프레이를 사용하지 마십시오.
- 용제, 화학 물질, 또는 알코올, 암모니아, 연마제 성분의 세제를 사용하지 마십시오.
- 시스템에 물체가 떨어져 들어가지 않도록 하십시오.

교체용 부품 및 액세서리

교체용 부품 및 액세서리는 Bose 고객 서비스 센터를 통해 주문하실 수 있습니다.

다음에서 확인하십시오. worldwide.Bose.com/Support/TVS

제한 보증

스피커는 제한 보증의 적용을 받습니다. 제한 보증에 대한 자세한 내용은 당사 웹사이트 global.Bose.com/warranty에서 확인하십시오.

제품을 등록하려면 global.Bose.com/register에서 지침을 확인하십시오. 등록하지 않더라도 제한 보증에 대한 권리에는 영향이 없습니다.

이 방법을 먼저 시도하십시오

스피커에 문제가 발생할 경우:

- 스피커가 전기가 들어오는 AC(주전원) 콘센트에 연결되어 있는지 확인합니다.
- 모든 케이블을 고정하고 모든 연결이 올바른지 확인합니다.
- 상태 표시등을 확인합니다(30페이지 참조).
- 스피커를 간섭 가능성(무선 라우터, 무선 전화기, 텔레비전, 전자렌지 등)에서 0.3 - 0.9m 떨어뜨려 옮깁니다.
- 스피커를 배치 지침에 따라 배치합니다(12페이지 참조).

기타 방법

문제를 해결할 수 없을 경우 아래 표에서 증상을 식별하고 흔한 문제에 대한 해결책을 확인할 수 있습니다. 문제를 해결할 수 없을 경우 Bose 고객 서비스 센터에 문의하십시오.

다음에서 확인하십시오. worldwide.Bose.com/contact

증상	해결책
TV에 HDMI ARC 또는 광 포트가 없을 경우	대체 설치 방법을 사용하여 TV를 스피커에 연결합니다(33페이지 참조).
스피커 전원이 켜지지 않을 경우	전원 코드를 다른 AC(전원) 콘센트에 꽂습니다. 리모콘을 사용하여 스피커 전원을 켭니다(20페이지 참조). 스피커와 옵션 베이스 모듈의 전원 코드를 빼고 30초간 기다린 후 AC(주전원) 콘센트에 단단히 꽂습니다.
리모콘 작동이 원활하지 않거나 작동되지 않는 경우	배터리를 교체합니다(35페이지 참조). 리모콘을 스피커의 작동 범위 6m 이내에서 사용합니다. 리모콘과 스피커 사이의 경로에 막힌 것이 없는지 확인합니다. 스피커의 올바른 소스 표시등이 깜박이는지 확인하기 위해 볼륨 버튼을 눌러 올바른 소스를 사용 중인지 확인합니다.

증상	해결책
스피커의 오디오가 간헐적이거나 나오지 않는 경우	<p>TV 표시등 또는 <i>Bluetooth</i> 표시등이 깜박일 경우 스피커가 음소거된 것입니다. 스피커의 음소거를 해제하려면 음소거 버튼 께을 누릅니다.</p> <p>모바일 장치가 음소거되지 않았는지 확인합니다.</p> <p>스피커(22페이지 참조) 또는 모바일 장치에서 볼륨을 올립니다.</p> <p>다른 소스로 전환합니다(23페이지 참조).</p> <p>다른 응용 프로그램 또는 뮤직 서비스에서 오디오를 재생합니다.</p> <p>모바일 장치를 다시 시작합니다.</p> <p>호환되는 <i>Bluetooth</i> 모바일 장치를 사용하고 있는지 확인합니다.</p> <p>스피커에 <i>Bluetooth</i> 헤드폰을 연결할 수 없습니다.</p> <p>스피커의 HDMI 케이블이 TV에 표준 HDMI 커넥터가 아닌 HDMI ARC(Audio Return Channel) 라벨이 붙은 포트에 삽입되어 있는지 확인합니다. TV에 HDMI ARC 포트가 없을 경우 광 케이블을 사용하여 스피커를 연결합니다(14페이지 참조).</p> <p>스피커가 TV의 HDMI ARC 포트에 연결된 경우 TV 시스템 메뉴에서 Consumer Electronics Control(CEC)이 활성화되어 있는지 확인합니다. 사용자의 TV에서 CEC를 다른 이름으로 부를 수도 있습니다. TV의 사용자 안내서를 참조하십시오.</p> <p>TV 전원을 끄고 TV의 HDMI ARC 포트에서 스피커의 HDMI 케이블을 분리합니다. TV 전원을 켭니다.</p> <p>광 케이블을 TV에 Input 또는 IN이 아닌 Output 또는 OUT 라벨이 붙은 포트에 삽입합니다.</p> <p>스피커와 옵션 베이스 모듈의 전원 코드를 빼고 30초간 기다린 후 AC(주전원) 콘센트에 단단히 꽂습니다.</p>
베이스 모듈에서 오디오가 나오지 않을 경우	<p>베이스 모듈이 전원에 연결되어 있는지 확인합니다.</p> <p>베이스 모듈이 스피커 뒷면의 BASS 포트에 연결되어 있는지 확인합니다.</p> <p>베이스 모듈이 스피커와 호환되는지 확인합니다(36페이지 참조).</p> <p>저음 수준을 조정합니다(25페이지 참조).</p> <p>다른 소스로 전환합니다(23페이지 참조).</p>

증상	해결책
사운드가 TV 스피커에서 나오는 경우	<p>스피커의 HDMI 케이블이 TV에 ARC(Audio Return Channel) 레이블이 붙은 포트에 삽입되어 있는지 확인합니다. TV에 HDMI ARC 포트가 없을 경우 광 케이블을 사용하여 스피커를 연결합니다(16페이지 참조).</p> <p>TV 스피커를 끕니다. TV의 사용자 안내서를 참조하십시오.</p> <p>스피커가 TV의 HDMI ARC 포트에 연결된 경우 TV 시스템 메뉴에서 Consumer Electronics Control(CEC)이 활성화되어 있는지 확인합니다. 사용자의 TV에서 CEC를 다른 이름으로 부를 수도 있습니다. TV의 사용자 안내서를 참조하십시오.</p> <p>TV의 HDMI ARC 포트에서 스피커의 HDMI 케이블을 분리한 후 다시 연결합니다.</p> <p>TV 볼륨을 최소 설정으로 줄입니다.</p> <p>HDMI 케이블(16페이지 참조)과 광 케이블(17페이지 참조) 모두를 스피커에 연결합니다.</p>
오디오가 불량 또는 왜곡될 경우	<p>있으면 다른 소스를 시험해봅니다.</p> <p>TV에서 서라운드 사운드 오디오를 출력할 수 있는지 확인합니다. TV의 사용자 안내서를 참조하십시오.</p> <p>오디오가 다른 장치에서 재생 중인 경우 해당 장치에서 볼륨을 줄입니다.</p> <p>TV 스피커의 전원을 끕니다. TV의 사용자 안내서를 참조하십시오.</p> <p>스피커를 벽에 장착한 경우 리모콘을 사용하여 오디오를 조정합니다(13페이지 참조).</p>
스피커와 소스가 동시에 켜지거나 꺼지지 않을 경우	<p>리모콘에서 동기화가 취소된 소스의 소스 버튼을 누릅니다.</p> <p>전원 버튼 을 눌러 소스 전원을 켜고 끕니다.</p>
스피커가 Bluetooth 장치와 연결되지 않을 경우	<p>모바일 장치에서 <i>Bluetooth</i> 기능을 꺾다가 다시 켭니다. <i>Bluetooth</i> 목록에서 스피커를 삭제합니다. 다시 연결합니다(27페이지 참조).</p> <p>다른 모바일 장치를 연결합니다(29페이지 참조).</p> <p>호환되는 <i>Bluetooth</i> 모바일 장치를 사용하고 있는지 확인합니다.</p> <p>스피커에 <i>Bluetooth</i> 헤드폰을 연결할 수 없습니다.</p> <p>모바일 장치 <i>Bluetooth</i> 목록에서 스피커를 제거합니다. 다시 연결합니다(27페이지 참조).</p> <p>스피커 장치 목록을 소거합니다(29페이지 참조). 다시 연결합니다(27페이지 참조).</p>

请阅读并保留所有安全、安全性和使用说明。

重要安全说明



请勿吞咽电池，存在化学灼伤危险。此产品提供的遥控器中包含一个纽扣式电池。如吞入纽扣式电池，会在 2 小时内造成严重体内灼伤，并可能导致死亡。不要让儿童接触新的和用过的电池。如果电池仓没有关紧，请停止使用遥控器并且不要让儿童接触。如您认为电池可能已被吞入或被塞入体内的任何部位，请立即就医。为了避免爆炸、火灾或化学灼伤，请小心替换电池，只能使用有关机构认可的（例如，UL）CR2032 或 DL2032 3 伏锂电池。正确并及时处理用过的电池。请勿对其进行充电、拆解，也不要加热到 100°C 以上或焚化。

1. 请阅读这些说明。
2. 请保留这些说明。
3. 请注意所有警告。
4. 请遵守所有说明。
5. 请勿在水附近使用本设备。
6. 请仅用干布进行清洁。
7. 请勿堵塞任何通风口。请按照制造商的说明安装。
8. 请勿安装在任何热源旁，例如暖气片、热调节装置、火炉或可产生热量的其他设备（包括扩音器）。
9. 只能使用制造商指定的附件/配件。
10.  只能使用制造商指定或随本设备一起销售的推车、支架、三角架、托架或工作台。如果使用推车，则在移动推车/设备时应格外小心，以避免因倾倒而造成伤害。
11. 在雷雨天或长时间不用时，请切断本设备电源。
12. 任何维修事宜均请向合格的人员咨询。如果设备有任何损坏，均需进行维修，例如电源线或插头受损、液体溅入或物体落入设备内、设备受淋或受潮、不能正常工作或跌落。

警告/小心



此符号表示产品外壳内存在未绝缘的危险电压，可能会造成触电危险。



此符号表示产品指南中提供了重要的操作和维护说明。



包含小部件，可能会导致窒息。不适合3岁以下的儿童使用。



本产品含有磁性材料。关于是否会影响可植入医疗设备的情况，请咨询医生。

- 为减少着火或电击的危险，请勿使本产品受淋或受潮。
- 本产品不得受液体淋溅或喷洒，不得将装有液体的物体（如花瓶等）置于本产品上或本产品附近。
- 请将本产品放置到远离火源和热源的地方。请勿将明火火源（如点燃的蜡烛）置于本产品上或靠近本产品。
- 未经授权切勿改装本产品。
- 请勿将本产品与逆变器配合使用。
- 本系统随附的扬声器连接线和互连连接线不可用于入墙式安装。请根据当地建筑法规选择正确的入墙式安装连接线和连接线。
- 如果将电源插头或设备耦合器作为断路设备，那么此类断路设备应当保持可随时恢复工作的状态。



仅适用于海拔 2000 米以下地区安全使用。

- 只能使用以下硬件安装本产品：Bose 条形音箱壁挂架
- 请勿将其安装在不结实或有潜在危险的表面，比如布线或铺设管道的地方。如果您不确定如何安装支架，请联系合格的专业安装人员。安装支架时，应确保遵循当地建筑规范的要求。
- 由于有通风需求，Bose 不推荐将本产品放置在有限的空间中，比如墙洞或封闭式橱柜。
- 请勿将支架或产品放置或安装在任何热源旁，比如火炉、暖气片、热调节装置或可产生热量的其他设备（包括扩音器）。
- 产品的标签位于扬声器背面。

注意：本设备已经过测试，符合 FCC 规则第 15 部分有关 B 类数字设备的各项限制。这些限制性规定旨在防范安装在住宅中的设备产生有害干扰。本设备产生、使用并可能散发无线射频能量，如果不按照指示安装和使用，则可能会对无线电通讯造成有害干扰。然而，按照指示安装也不能保证某些安装不会发生干扰。如果本设备确实对无线电或电视接收造成有害干扰（可通过关闭和打开本设备来确定），用户可尝试采取以下一种或多种措施来纠正干扰：

- 重新调整接收天线的方向或位置。
- 增大本设备和接收器的间距。
- 将本设备和接收器的电源线插入不同线路上的插座中。
- 请咨询经销商或有经验的无线电/电视技术人员以获得帮助。

未经 Bose Corporation 明确批准，擅自更改或修改本设备会使用户操作本设备的权利失效。

本设备符合 FCC 规则第 15 部分规定和加拿大 ISED 免许可证 RSS 标准。本设备工作时应满足下列两项要求：(1) 本设备不会造成有害干扰；(2) 本设备必须承受任何接收到的干扰，包括可能造成设备异常工作的干扰。

本设备符合为公众阐明的 FCC 和加拿大 ISED 辐射限制。您在安装和操作本设备时，身体应距离辐射体至少 20 cm。此发射器不能与其他天线或发射器位于同一地点或与这些设备一起使用。

CAN ICES-3 (B)/NMB-3(B)

 Bose Corporation 在此声明，本产品严格遵守 2014/53/EU 指令和其他所有适用的欧盟指令要求中的基本要求和相关规定。符合声明全文载于：www.Bose.com/compliance

欧洲：

工作频段 2400 至 2483.5 MHz：

Bluetooth：最大传输功率低于 20 dBm EIRP。

Bluetooth 低功耗：最大功率谱密度小于 10 dBm/MHz EIRP。

根据能源相关产品的生态设计要求指令（2009/125/EC），本产品符合下列规范或文件：条例 (EC) 1275/2008 号（根据条例 (EU) 801/2013 号修订）。

必要的电源状态信息	电源模式	
	待机	网络待机
在 230V/50Hz 输入的情况下，指定电源模式下的功耗	< 0.5 W	<i>Bluetooth</i> * < 2.0 W
设备等待多长时间自动切换入模式	< 2.5 小时	≤ 20 分钟
在 230V/50Hz 输入的情况下，若所有有线网络端口已连接且所有无线网络端口已激活，网络待机的功耗	N/A	< 2.0 W
网络端口取消激活/激活流程。取消激活所有网络将启用待机模式。	<i>Bluetooth</i> ：按住 <i>Bluetooth</i> 按钮 10 秒，清空配对列表后即可取消激活。与 <i>Bluetooth</i> 音频源配对可激活。	



此符号表示本产品不得作为生活垃圾丢弃，必须送至相关回收部门循环利用。适当的处理和回收有助于保护自然资源、人类健康以及自然环境。想了解更多有关本产品的处理和回收信息，请与当地民政部门、废弃物处理服务机构或出售本产品的商店联系。

低功率无线设备管理条例

第 XII 条

根据“低功率无线设备管理条例”，对于认证合格的低功率无线设备，未经 NCC 许可，任何公司、企业或用户均不得擅自变更频率、加大发送功率或变更原设计特性及功能。

第 XIV 条

使用低功率无线设备时不得影响航空安全和干扰合法通信；如发现有干扰现象，应立即停用，并改善至无干扰时方可继续使用。上述合法通信是指符合电信法案的无线电通信。

低功率无线设备须耐受合法通信或 ISM 无线电波辐射设备的干扰。

请勿尝试拆除产品内的可充电锂电池。请联系当地的 Bose 经销商或其他有资格的专业人士进行拆除。

请填写以下内容，留作记录

序列号和型号位于扬声器的背面。

序列号： _____

型号： _____

请将收据与用户指南存放在一处。现在是您注册 Bose 产品的好机会。

您可以访问 global.Bose.com/register 轻松完成此操作。

中国危险物质限用表

有毒或有害物质或元素的名称及成分						
有毒或有害物质和元素						
零件名称	铅 (Pb)	汞 (Hg)	镉 (Cd)	六价铬 (CR(VI))	多溴化联苯 (PBB)	多溴二苯醚 (PBDE)
印刷电路板	X	0	0	0	0	0
金属零件	X	0	0	0	0	0
塑料零件	0	0	0	0	0	0
扬声器	X	0	0	0	0	0
连接线	X	0	0	0	0	0
此表格符合 SJ/T 11364 条款。 0: 表示此零件中所有同类物质包含的有毒或有害物质低于 GB/T 26572 中的限定要求。 X: 表示此零件使用的同类物质中至少有一种包含的有毒或有害物质高于 GB/T 26572 中的限定要求。						

台湾 BSMI 限用物质含有情况标示

设备名称: 扬声器系统, 型号: 431974						
限用物质及其化学符号						
装置	铅 (Pb)	汞 (Hg)	镉 (Cd)	六价铬 (Cr+6)	多溴化联苯 (PBB)	多溴联苯醚 (PBDE)
印刷电路板	-	○	○	○	○	○
金属零件	-	○	○	○	○	○
塑料零件	○	○	○	○	○	○
扬声器	-	○	○	○	○	○
连接线	-	○	○	○	○	○
注意 1: “○” 表示限用物质的百分比含量未超出参考值。 注意 2: “-” 表示限用物质属于豁免项目范围。						

生产日期: 序列号中第八位数字表示生产年份; “0” 表示 2010 年或 2020 年。

中国进口商: Bose 电子 (上海) 有限公司, 中国 (上海) 自由贸易试验区, 日樱北路 353 号, 9 号厂房 C 部

欧洲进口商: Bose Products B.V., Gorslaan 60, 1441 RG Purmerend, The Netherlands

台湾进口商: Bose 台湾分公司, 台湾 104 台北市民生东路三段 10 号, 9F-A1
电话: +886-2-2514 7676

墨西哥进口商: Bose de México, S. de R.L. de C.V., Paseo de las Palmas 405-204, Lomas de Chapultepec, 11000 México, D.F. 电话: +5255 (5202) 3545

输入额定值: 100-240 V ~ 50/60 HZ, 36W

型号: 431974

CMIIT ID 位于扬声器背面的的产品标签上。

安全性信息



本产品包含软件。Bose 可能会不时地提供更新，包括解决可能影响产品功能的安全性问题的更新。您负责对您所拥有的产品进行更新，您可以联系 Bose 客户服务处获得更新，请访问：worldwide.Bose.com/contact

Bluetooth® 文字标记和徽标是由 Bluetooth SIG, Inc. 所拥有的注册商标，Bose 公司根据许可规定使用上述标记。其他商标和商标名称是其各自所有者的财产。

 DOLBY AUDIO™ Dolby、Dolby Audio 和双 D 符号是 Dolby Laboratories 的商标。

 HDMI™ HDMI、HDMI High-Definition Multimedia Interface 和 HDMI 徽标是 HDMI Licensing Administrator, Inc. 的商标或注册商标。

Bose、Bose Bass Module、Bose Soundbar Wall Bracket 和 Bose TV Speaker 是 Bose Corporation 的商标。

Bose 公司总部：1-877-230-5639

©2020 Bose Corporation。未经事先书面许可，不得复制、修改、发行或以其他方式使用本资料的任何部分。

FreeRTOS Kernel V10.0.1

Copyright (C) 2017 Amazon.com, Inc. or its affiliates. All Rights Reserved.

Permission is hereby granted, free of charge, to any person obtaining a copy of this software and associated documentation files (the "Software"), to deal in the Software without restriction, including without limitation the rights to use, copy, modify, merge, publish, distribute, sublicense, and/or sell copies of the Software, and to permit persons to whom the Software is furnished to do so, subject to the following conditions:

The above copyright notice and this permission notice shall be included in all copies or substantial portions of the Software.

THE SOFTWARE IS PROVIDED "AS IS", WITHOUT WARRANTY OF ANY KIND, EXPRESS OR IMPLIED, INCLUDING BUT NOT LIMITED TO THE WARRANTIES OF MERCHANTABILITY, FITNESS FOR A PARTICULAR PURPOSE AND NONINFRINGEMENT. IN NO EVENT SHALL THE AUTHORS OR COPYRIGHT HOLDERS BE LIABLE FOR ANY CLAIM, DAMAGES OR OTHER LIABILITY, WHETHER IN AN ACTION OF CONTRACT, TORT OR OTHERWISE, ARISING FROM, OUT OF OR IN CONNECTION WITH THE SOFTWARE OR THE USE OR OTHER DEALINGS IN THE SOFTWARE.

<http://www.FreeRTOS.org>

<http://aws.amazon.com/freertos>

Heatshrink-0.4.1

Copyright (c) 2011-2015 Scott Vokes <vokes.s@gmail.com>

Permission to use, copy, modify, and/or distribute this software for any purpose with or without fee is hereby granted, provided that the above copyright notice and this permission notice appear in all copies.

THE SOFTWARE IS PROVIDED "AS IS" AND THE AUTHOR DISCLAIMS ALL WARRANTIES WITH REGARD TO THIS SOFTWARE INCLUDING ALL IMPLIED WARRANTIES OF MERCHANTABILITY AND FITNESS. IN NO EVENT SHALL THE AUTHOR BE LIABLE FOR ANY SPECIAL, DIRECT, INDIRECT, OR CONSEQUENTIAL DAMAGES OR ANY DAMAGES WHATSOEVER RESULTING FROM LOSS OF USE, DATA OR PROFITS, WHETHER IN AN ACTION OF CONTRACT, NEGLIGENCE OR OTHER TORTIOUS ACTION, ARISING OUT OF OR IN CONNECTION WITH THE USE OR PERFORMANCE OF THIS SOFTWARE.

装箱单

内件	11
----------	----

扬声器摆放

建议	12
墙式安装扬声器	13
调整音频以符合壁挂要求	13

设置扬声器

连接线选项	14
将扬声器连接到电视	15
选项 1: 光纤	15
选项 2: HDMI™ ARC (未提供)	16
将扬声器连接至电源	17
关闭电视扬声器	18
检查声音	18

扬声器控件

遥控器功能	19
电源	20
自动唤醒	21
音量	22
音频源	23
对话模式	24
调节低音	25
重置低音	26

BLUETOOTH® 连接

连接移动设备	27
断开移动设备	28
重新连接移动设备	28
连接其他移动设备	29
清空扬声器设备列表	29

扬声器状态

<i>Bluetooth</i> 状态	30
媒体播放和音量状态	31
更新和错误状态	31

高级功能

连接附件（可选）	32
----------------	----

其他设置

电视上无光纤或 HDMI 端口	33
电视只有一个模拟端口	33
电视只有一个耳机端口	34

维护与保养

更换遥控器电池	35
清洁扬声器	36
更换零件和配件	36
有限质保	36

故障排除

首先尝试这些解决方案	37
其他解决方案	37

内件

请确认包装箱中内含以下部件：



Bose 电视扬声器



Bose 电视扬声器遥控器
(带电池)

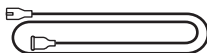

电源线 *

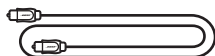

光缆

* 可能随附多条电源线。请选择适用于您所在地区的电源线。

注意：如果产品部分损坏，请勿使用。请联系 Bose 授权经销商或 Bose 客户服务处。

请访问：worldwide.Bose.com/Support/TVS

建议

- 将扬声器放于金属柜之外并远离金属柜、其他音频/视频组件和直接热源。
- 将扬声器放到电视正下方（最佳）或正上方，使格栅朝向房间。
- 将扬声器放在橡胶底座上并置于稳定的水平表面。为保证适当支撑，两个支脚都必须靠在表面上。振动会导致扬声器移动，在光滑表面（大理石、玻璃或高度抛光的木材）上，这种情况特别突出。
- 如果将扬声器放在架子或电视架上，一定要使扬声器前侧尽量靠近架子或支架前沿以获得最佳音质。
- 使扬声器的后侧与任何其他表面保持至少 1 cm 的距离。堵塞这一侧的端口会影响音质。
- 确保附近有交流（市电）插座。
- 为了避免无线干扰，应使其他无线设备远离扬声器 0.3 - 0.9 m。
- 为了获得最佳音质，请勿将扬声器放置于封闭式橱柜或斜放在角落。
- 请勿在扬声器上放置任何物品。

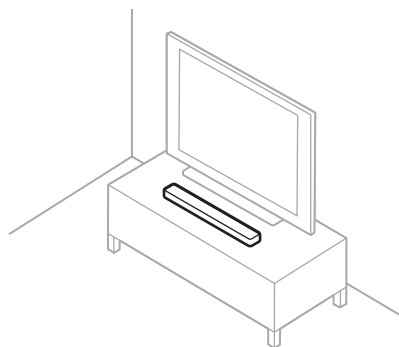

小心：在使用时请勿将扬声器躺放、侧放、倒放。

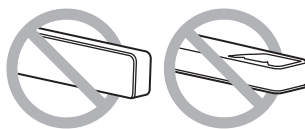

墙式安装扬声器

您可以在墙壁上安装扬声器。要购买 Bose 条形音箱壁挂架，请联系授权的 Bose 经销商。

请访问：worldwide.Bose.com/Support/TVS

小心：不要使用任何其他硬件安装扬声器。

调整音频以符合壁挂要求

按住遥控器上的“对话”模式按钮  5 秒钟，直到扬声器上的电视指示灯闪烁琥珀色光。

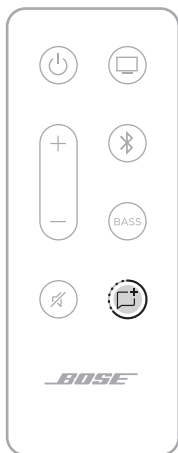

连接线选项

从两种连接线选项中选择一种将电视连接到扬声器。

- **选项 1:** 光纤
- **选项 2:** HDMI ARC (未提供)

注意:

- 通过使用您电视的 HDMI ARC 或 Audio Return Channel 端口，您可以使用电视遥控器控制扬声器的电源、音量和静音功能。
- 如果您的电视没有 Optical 或 HDMI 端口，请参阅第 33 页上的“其他设置”。

1. 在电视背面，找到 **Audio OUT** (光纤) 或 **HDMI IN** 端口面板。

注意: 您的电视端口面板可能与图示有所不同。请查看端口的形状。

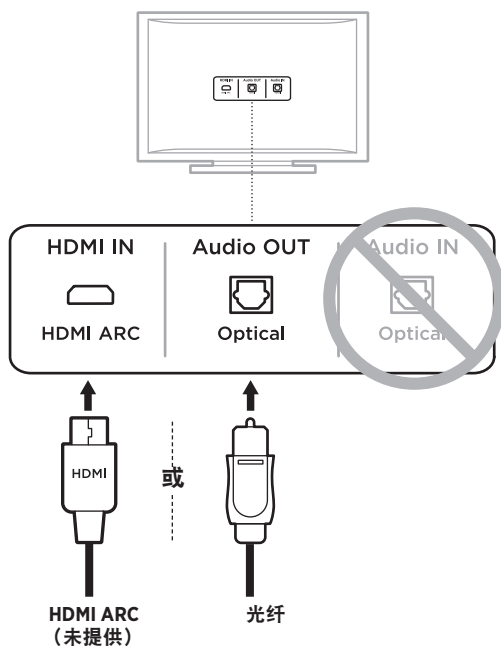

2. 选择音频连接线。

将扬声器连接到电视

选项 1: 光纤

1. 拆除光缆两端的保护盖。

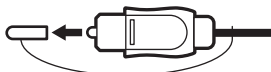

小心：确保您已拆除光缆两端的保护盖。如果插入了带着盖帽的插头或插入插头时定位不正确，则会损坏插头和/或端口。

2. 将插头的一端对准电视的 **Optical OUT** 端口，并小心插入。
3. 握住光缆另一端的插头，使带有 Bose 标志的一面朝下。
4. 将插头对准扬声器的 **OPTICAL IN** 端口，并小心插入。

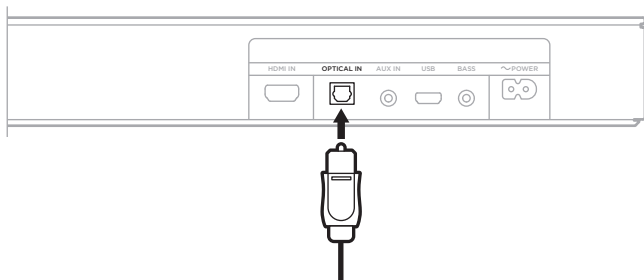

注意：端口带有铰链门，插入插头时铰链门会向内旋。

5. 请将插头牢固地插入端口中，直到听到或感觉到一声咔哒声。



选项 2: HDMI ARC (未提供)

1. 将 HDMI 连接线的一端插入电视的 **HDMI ARC** 端口。

注意: 如果未连接到电视的 HDMI ARC 或 Audio Return Channel 端口, 则您将无法听到扬声器的音频。如果您的电视没有 HDMI ARC 端口, 请使用所提供的光纤连接扬声器 (请参阅第 15 页)。

2. 将连接线的另一端插入扬声器上的 **HDMI IN** 端口。

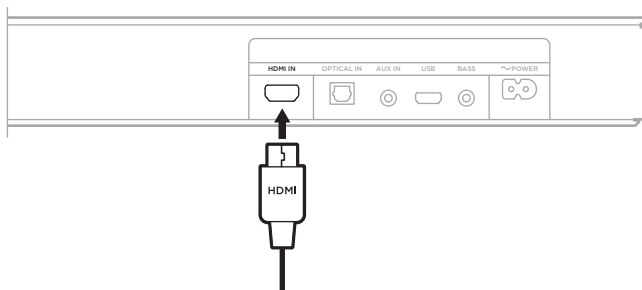

将扬声器连接至电源

1. 将电源线连接到扬声器背面的 \sim POWER 端口上。
2. 将电源线的另一端插入交流电源（市电）插座。

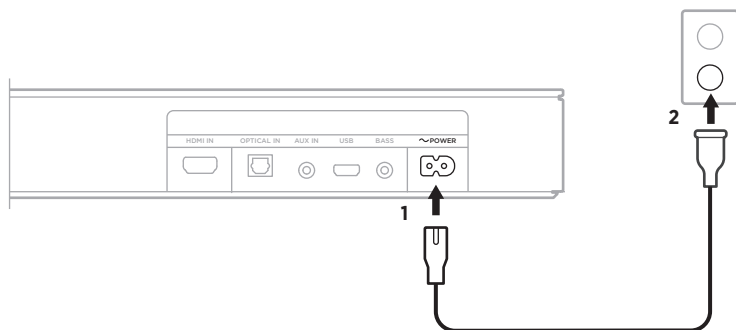

扬声器打开，您会听到提示音。

关闭电视扬声器

为避免听到的声音失真，请关闭电视扬声器。

有关更多信息，请参阅电视的用户指南。

提示：音频设置通常在电视菜单中。

检查声音

1. 打开电视。
2. 如果您在使用有线电视接收器/机顶盒或其他辅助音频源：
 - a. 打开音频源的电源。
 - b. 选择正确的电视输入。
3. 打开扬声器的电源（请参见第 20 页）。

扬声器将会发出声音。
4. 按下扬声器遥控器上的 。

电视扬声器或扬声器将不会发出声音。

注意：如果扬声器未发出声音或电视扬声器发出声音，请参见第 37 页。

遥控器功能

使用遥控器控制扬声器和 *Bluetooth* 连接。

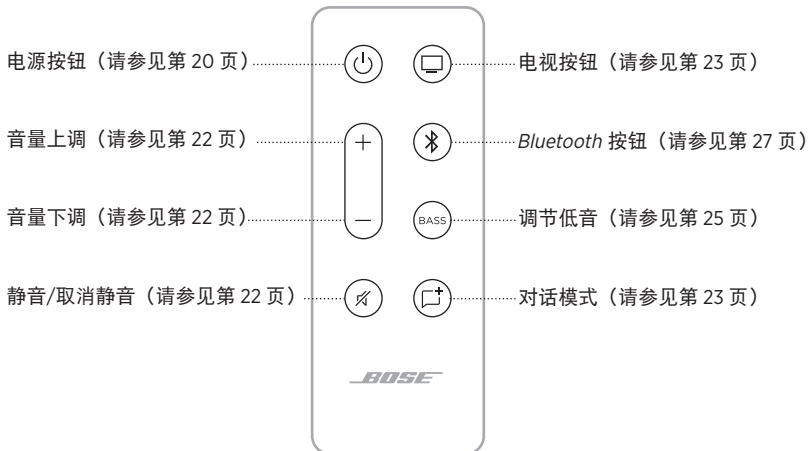

电源

按下遥控器上的“电源”按钮  以打开/关闭扬声器。



打开电源后，扬声器会默认连接上次活动的音频源。

注意：

- 将扬声器插入交流电源插座后，扬声器会自动打开。
- 第一次打开扬声器时，扬声器默认设置为电视  音频源。

自动唤醒

您可将扬声器设置为只要收到声音信号便自动打开。

按住遥控器上的“电源”按钮 ，直到听到提示音且扬声器上的电视和 *Bluetooth* 指示灯闪烁琥珀色光 3 次，以此在自动唤醒和默认电源设置之间切换。





音量



功能	操作方法
音量上调	按下+。 注意： 要快速提高音量，按住+。
音量下调	按下一。 注意： 要快速降低音量，按住-。
静音/取消静音	按下🔇。 音频静音时，扬声器上当前音频源（电视或 <i>Bluetooth</i> ）的指示灯闪烁白色光，直到音频恢复（请参见第 31 页）。 提示： 您也可以按下+恢复音频。

音频源

您可使用遥控器控制电视和 *Bluetooth* 连接。

要控制音频源，在遥控器上按下想要控制的音频源的按钮（电视按钮  或 *Bluetooth* 按钮 ）。



对话模式

对话模式通过调整系统的音频平衡提高电影、电视节目和播客中对话及人声的清晰度。

按下遥控器上的“对话”模式按钮 ，可在对话模式和默认音频设置之间切换。



“对话”模式启用时，当前音频源的指示灯呈绿色亮起（请参见第 30 页）。

注意：当您启用“对话”模式时，即使您切换到另一个音频源或关闭扬声器，当前音频源仍会启用“对话”模式。要禁用音频源的“对话”模式，再次按下“对话”模式按钮 。

调节低音

1. 按下遥控器上的 BASS。



扬声器上的电视和 *Bluetooth* 指示灯闪烁白色光 3 次。

2. 使用以下方式之一调节低音：
 - 按下音量上调 + 提高低音。
 - 按下音量下调 - 降低低音。

扬声器上的电视和 *Bluetooth* 指示灯将会亮起，显示当前低音设置。

低音设置	电视	Bluetooth
2 (最大值)	■	□
1	■	□
0 (默认值)	◀ □ ▶	◀ □ ▶
-1	□	■
-2 (最小值)	□	■

3. 按下 BASS。

扬声器会保存当前的低音设置。

注意：对于仅对话节目（如新闻和脱口秀）的最佳音质，请参阅第 24 页上的“对话模式”。

重置低音

按住遥控器上的 **BASS** 直到扬声器上的电视和 *Bluetooth* 指示灯闪烁 3 次。



低音设置即重置为初始出厂状态。

使用 *Bluetooth* 无线技术可以从智能手机、平板电脑和笔记本电脑等移动设备上流式传输音乐。要从设备上流式传输音乐，必须先将设备连接到扬声器。

连接移动设备

1. 按下遥控器上的 *Bluetooth* 按钮 。



扬声器上的 *Bluetooth* 指示灯慢闪蓝色光。

2. 在移动设备上，打开 *Bluetooth* 功能。

提示：*Bluetooth* 菜单通常在“设置”菜单中。

3. 从设备列表中选择扬声器。



连接后，您会听到提示音。*Bluetooth* 指示灯呈常亮白色亮起。Bose 电视扬声器显示在移动设备列表中。

断开移动设备

使用移动设备的 *Bluetooth* 菜单，断开设备与扬声器的连接。

提示：您还可以通过禁用移动设备上的 *Bluetooth* 功能来断开移动设备的连接。禁用 *Bluetooth* 功能后，所有其他设备连接都将中断。

重新连接移动设备

按下遥控器上的 *Bluetooth* 按钮 

扬声器尝试重新连接最近连接的设备。连接后，扬声器上的 *Bluetooth* 指示灯闪烁白色光。

注意：

- 请确保您的移动设备已启用 *Bluetooth* 功能。
- 该设备必须在扬声器的 9 m 范围内且已打开电源。

连接其他移动设备

扬声器的设备列表中最多可存储八台设备，并且扬声器一次可以主动连接两台设备。

注意：一次只能播放一台设备的音频。

1. 按住遥控器上的 *Bluetooth* 按钮 \times 直到 *Bluetooth* 指示灯慢闪蓝色光。



2. 从移动设备的设备列表中选择 Bose 电视扬声器。

注意：请确保您的移动设备已启用 *Bluetooth* 功能。

清空扬声器设备列表

1. 按住遥控器上的 \times 10 秒，直到听到提示音。
2. 从设备上的 *Bluetooth* 列表中删除 Bose 电视扬声器。

所有设备已被删除，扬声器可开始连接（请参见第 27 页）。



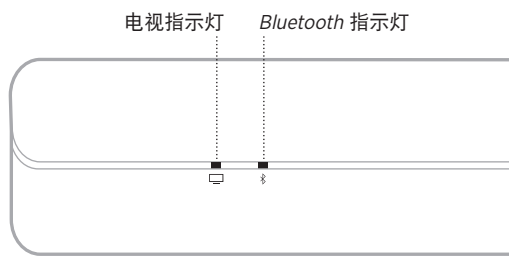





扬声器正面的 LED 指示灯显示扬声器状态。



注意：指示灯显示当前音频源的最高优先级状态。







BLUETOOTH 状态

显示移动设备的 *Bluetooth* 连接状态。

指示灯活动			系统状态
Bluetooth 指示灯慢闪蓝色光			已准备好连接
Bluetooth 指示灯闪烁白色光			正在连接
Bluetooth 指示灯呈白色亮起			已连接









媒体播放和音量状态

控制媒体播放和音量时显示扬声器状态。

指示灯活动			系统状态
电视指示灯为常亮绿色			已启用电视的“对话”模式
<i>Bluetooth</i> 指示灯为常亮绿色			已启用 <i>Bluetooth</i> 连接设备的“对话”模式
两个指示灯都慢闪白色光			电源打开/关闭
电视指示灯闪烁白色光			电视音量正在更改
<i>Bluetooth</i> 指示灯闪烁白色光			<i>Bluetooth</i> 连接设备的音量正在更改
电视指示灯慢闪白色光			已启用电视的静音
<i>Bluetooth</i> 指示灯慢闪白色光			已启用 <i>Bluetooth</i> 连接设备的静音

更新和错误状态

显示软件更新和错误提醒的状态。

指示灯活动			系统状态
电视指示灯闪烁琥珀色光			正在更新扬声器
电视指示灯闪烁琥珀色光 3 次			更新完成
电视指示灯闪烁红色光			扬声器错误 - 断开电源，然后重新连接。如果错误仍然存在，请联系 Bose 客户服务处

连接附件（可选）

您也可使用 3.5 mm 音频连接线（未提供）将这些配件连接到扬声器。有关更多信息，请参阅附件的用户指南。

Bose Bass Module 500: worldwide.Bose.com/Support/BASS500

Bose Bass Module 700: worldwide.Bose.com/Support/BASS700

注意：将低音箱连接到扬声器背面的 BASS 端口。切勿连接到 AUX IN 端口。

电视上无光纤或 HDMI 端口

某些电视没有光纤或 HDMI 端口。使用备用设置方法将电视连接到扬声器。

问题	操作方法
电视只有一个模拟端口	使用 3.5 mm RCA 立体声连接线（未提供）连接电视。请参见“电视只有一个模拟端口”。
电视只有一个耳机端口	使用 3.5 mm 立体声连接线（未提供）连接电视。请参见第 34 页上的“电视只有一个耳机端口”。

电视只有一个模拟端口

如果您的电视只有模拟端口（红白色），则使用 3.5 mm RCA 立体声连接线（未提供）连接扬声器。

1. 如果您还没有从扬声器上断开电视连接。
2. 将 RCA 模拟连接线插入电视上的 Audio OUT RCA（红白色）端口。
3. 将立体声插头插入扬声器的 AUX IN 连接器。

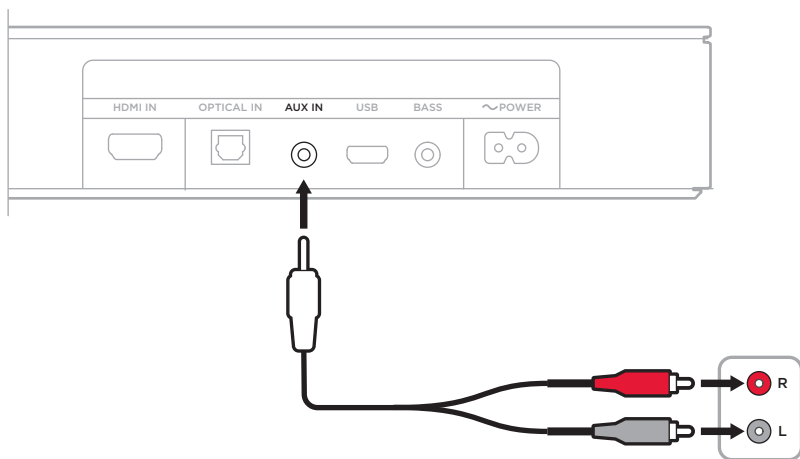

电视只有一个耳机端口

如果您的电视只有耳机端口，则使用 3.5 mm 立体声连接线（未提供）连接扬声器。

1. 将 3.5 mm 连接线的一端插入电视的耳机端口。
2. 将连接线的另一端插入扬声器上的 AUX IN 端口。

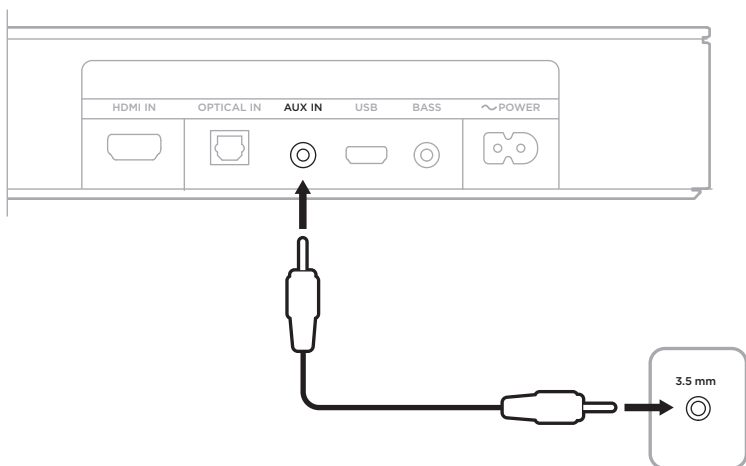

3. 确保电视扬声器已打开。
请参阅电视的用户指南，了解详细信息。
4. 为保证扬声器获得最佳的音量控制：
 - a. 将电视的音量设置为最大音量的 75%。
 - b. 使用扬声器遥控器设置扬声器音量。

更换遥控器电池

1. 使用硬币向左稍微旋转电池仓门盖（逆时针），将盖取下。

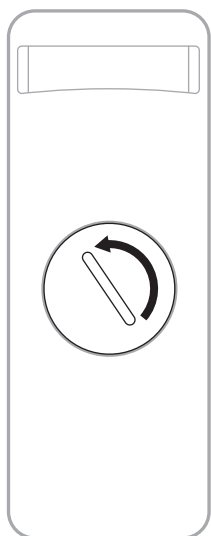

2. 将新电池平面朝上插入，并且 + 标志朝上。

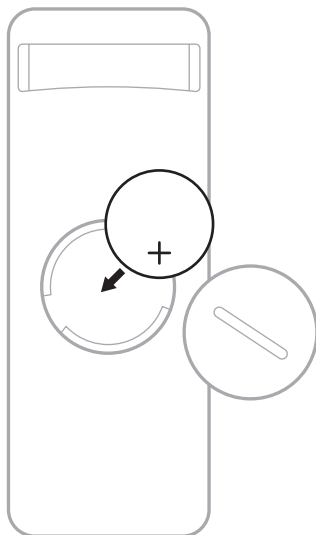

注意：只能使用机构认可的（如 UL）CR2032 或 DL2032 等 3 伏锂电池。

3. 重新装上盖，将其向右旋转（顺时针），直到锁定到位为止。

清洁扬声器

使用干燥的软布清洁扬声器表面。

小心：

- 切勿让液体溅入扬声器或任何开口。
- 不要将空气吹入扬声器。
- 请勿使用吸尘器清洁扬声器。
- 请勿在扬声器附近使用喷雾剂。
- 请勿使用任何溶剂、化学品或含酒精、氨水、研磨剂的清洁剂。
- 切勿让物体落入任何开口中。

更换零件和配件

可通过 Bose 客户服务处订购更换零件或配件。

请访问：worldwide.Bose.com/Support/TVS

有限质保

扬声器享受有限质保。有关有限质保的详情，请访问我们的网站：global.Bose.com/warranty。

要注册产品，请访问 global.Bose.com/register 了解有关说明。未进行注册并不影响您的有限质保权利。

首先尝试这些解决方案

如果扬声器出现问题：

- 确保扬声器插入了通电的交流电源插座中。
- 固定所有连接线并确定连接是正确的。
- 检查状态指示灯（请参见第 30 页）。
- 将扬声器移到离干扰（无线路由器、无线电话、电视、微波炉等）0.3 - 0.9 m 之外的地方。
- 按照放置原则放置扬声器（请参见第 12 页）。

其他解决方案

若无法解决问题，请参见下表了解常见问题的症状和解决方案。若仍然无法解决问题，请联系 Bose 客户服务处。

请访问：worldwide.Bose.com/contact

症状	解决方案
电视上无 HDMI ARC 或光纤端口	使用备用设置方法将电视连接到扬声器（请参见第 33 页）。
扬声器无法开机	<p>将电源线插入另一个交流电（电源）插座中。</p> <p>使用遥控器开启扬声器（请参见第 20 页）。</p> <p>拔出扬声器和选配的低音箱的电源线，等待 30 秒，然后再将其牢固插入交流电源插座中。</p>
遥控器不稳定或失灵	<p>更换电池（请参见第 35 页）。</p> <p>确保遥控器在距离扬声器的 6 m 范围内。</p> <p>确保遥控器和扬声器之间没有任何障碍物。</p> <p>按下遥控器上的音量按钮，查看扬声器上正确的音频源按钮是否闪烁，以确保您处于正确的音频源中。</p>

症状	解决方案
<p>扬声器音频断断续续或无音频</p>	<p>如果电视指示灯或 <i>Bluetooth</i> 指示灯闪烁，则扬声器已静音。按下“静音”按钮  取消扬声器静音。</p> <p>确保您的移动设备未静音。</p> <p>提高扬声器（请参见第 22 页）或移动设备的音量。</p> <p>切换到不同的音频源（请参见第 23 页）。</p> <p>使用不同应用或音乐服务播放音频。</p> <p>重启移动设备。</p> <p>确保您使用的是兼容 <i>Bluetooth</i> 的移动设备。</p> <p>您无法将 <i>Bluetooth</i> 耳机连接到扬声器。</p> <p>确保扬声器的 HDMI 连接线已插入电视上标示为 HDMI ARC (Audio Return Channel) 的端口，而不是标准 HDMI 端口。如果您的电视没有 HDMI ARC 端口，请使用光缆连接到扬声器（请参见第 14 页）。</p> <p>如果扬声器已连接到电视的 HDMI ARC 端口，请确保已启用电视系统菜单中的 Consumer Electronics Control (CEC)（消费电子产品控制 (CEC)）。您的电视上的 CEC 可能使用其他的名称。请参阅电视用户指南。</p> <p>关闭电视，将扬声器的 HDMI 连接线从电视机的 HDMI ARC 端口断开并重新连接。打开电视。</p> <p>将光缆插入您电视上标示为 Output 或 OUT 的端口，而非 Input 或 IN 端口。</p> <p>拔出扬声器和选配的低音箱的电源线，等待 30 秒，然后再将其牢固插入交流电源插座中。</p>
<p>低音箱无音频</p>	<p>确保您的低音箱已连接到电源。</p> <p>确保低音箱已连接到扬声器背面的 BASS 端口。</p> <p>确保您的低音箱与扬声器兼容（请参见第 36 页）。</p> <p>调节低音音量（请参见第 25 页）。</p> <p>切换到不同的音频源（请参见第 23 页）。</p>

症状	解决方案
声音来自电视扬声器	<p>确保扬声器的 HDMI 连接线已插入电视上标示为 ARC (Audio Return Channel) 的端口。如果您的电视没有 HDMI ARC 端口，请使用光缆连接到扬声器（请参见第 16 页）。</p> <p>关闭电视扬声器。请参阅电视用户指南。</p> <p>如果扬声器已连接到电视的 HDMI ARC 端口，请确保已启用电视系统菜单中的 Consumer Electronics Control (CEC)（消费电子产品控制 (CEC)）。您的电视上的 CEC 可能使用其他的名称。请参阅电视用户指南。</p> <p>将扬声器的 HDMI 连接线从电视机的 HDMI ARC 端口断开并重新连接。</p> <p>将电视音量降到最低。</p> <p>使用 HDMI 连接线（请参见第 16 页）以及光缆（请参见第 17 页）连接扬声器。</p>
音质差或失真	<p>测试不同的音频源（若有）。</p> <p>确保您的电视可输出环绕声音频。请参阅电视用户指南。</p> <p>如果播放的声音来自另一台设备，请降低该设备的音量。</p> <p>关闭电视扬声器。请参阅电视用户指南。</p> <p>如果扬声器安装在墙上，可使用遥控器调节音频（请参见第 13 页）。</p>
扬声器和音频源无法同时打开/关闭	<p>按下遥控器上的不同步音频源的音频按钮。</p> <p>按下“电源”按钮 ，开启/关闭音频源。</p>
扬声器未连接 Bluetooth 设备	<p>在移动设备上，关闭 <i>Bluetooth</i> 功能再将其打开。从 <i>Bluetooth</i> 列表中删除扬声器。重新连接（请参见第 27 页）。</p> <p>连接不同的移动设备（请参见第 29 页）。</p> <p>确保您使用的是兼容 <i>Bluetooth</i> 的移动设备。</p> <p>您无法将 <i>Bluetooth</i> 耳机连接到扬声器。</p> <p>从移动设备的 <i>Bluetooth</i> 设备列表中删除扬声器。重新连接（请参见第 27 页）。</p> <p>清空扬声器的设备列表（请参见第 29 页）。重新连接（请参见第 27 页）。</p>

請閱讀並保管好所有安全、安全性和使用指示。

重要安全指示



請勿吞嚥電池，存在化學灼傷危險。此產品提供的遙控器中包含一個鈕扣式電池。若吞入鈕扣式電池，會在 2 小時內造成嚴重體內灼傷，並可能導致死亡。不要讓兒童接觸新的和用過的電池。如果電池倉沒有關緊，請停止使用遙控器並且不要讓兒童接觸。如您認為電池可能已被吞入或被塞入體內的任何部位，請立即就醫。為了避免爆炸、火災或化學灼傷，請小心替換電池，只能使用有關機構認可的（例如：UL）CR2032 或 DL2032 3 伏鋰電池。正確並及時處理用過的電池。請勿對其充電、拆解、加熱到 212°F (100°C) 以上或焚化。

1. 閱讀這些指示。
2. 保留這些指示。
3. 注意所有警告。
4. 請遵守所有指示。
5. 不要在水邊使用此裝置。
6. 只能用乾布清潔。
7. 請勿堵塞任何通風口。請按照製造商的指示安裝。
8. 請勿將其安裝在任何熱源旁，例如暖氣片、熱調節裝置、火爐或可產生熱量的其他設備（包括擴音器）。
9. 只能使用製造商指定的附件/配件。
10.  只能使用製造商指定或隨本裝置一起銷售的推車、支架、三角架、托架或工作台。如果使用推車，則在移動推車/設備時應格外小心，以避免因傾倒而造成傷害。
11. 在雷雨天氣或者如果長時間不使用，請拔下裝置插頭。
12. 任何維修事宜均請向合格的人員諮詢。如果本裝置有任何損壞，均需進行維修，例如電源線或插頭受損；液體濺入或物體落入裝置內；本裝置受淋或受潮、不能正常工作或跌落。

警告/小心



此符號表示產品外殼內存在未絕緣的危險電壓，可能造成觸電危險。



此符號表示本指南中提供了重要的操作和維護指示。



包含小部件，可能導致窒息危險。不適合 3 歲以下的兒童使用。



本產品含有磁性材料。諮詢醫生了解此裝置是否會影響植入式醫療裝置。

- 為減少著火或電擊的危險，請勿使本產品受淋或受潮。
- 本產品不得受液體淋濺或噴灑，不得將裝有液體的物體（如花瓶等）置於本產品上或本產品附近。
- 保持產品遠離火源和熱源。請勿將明火火源（如點燃的蠟燭）置於本產品上或靠近本產品。
- 未經授權切勿擅自改裝本產品。
- 切勿為此產品使用逆變器。
- 本系統隨附的揚聲器線纜和互連連接線不可用於入牆式安裝。請根據當地建築法規選取正確的入牆式安裝線纜和連接線。
- 如果將電源插頭或裝置聯結器作為斷路裝置，則斷路裝置應保持可隨時還原工作的狀態。



仅适用于 2000m 以下地区安全使用
僅適用於 2000m 以下地區安全使用。

- 只能使用以下硬體安裝本產品：Bose Soundbar Wall Bracket 壁掛架
- 請勿將其安裝在不結實或有潛在危險的表面，比如佈線或鋪設管道的地方。如果您不確定如何安裝本支架，請連絡合格的專業安裝人員。確保支架安裝時遵循當地建築規範。
- 由於有通風需求，Bose 不推薦把產品放置在有限的空間中，例如壁封閉式櫥櫃。
- 請勿將支架或產品放置或安裝在任何熱源旁，比如火爐、暖氣片、熱調節裝置或可產生熱量的其他裝置（包括擴音器）。
- 本產品標籤位於揚聲器背面。

備註：本裝置已經過測試，符合 FCC 規則第 15 部分有關 B 類數位裝置的各項限制。這些限制性規定旨在防範安裝在住宅中的裝置產生有害干擾。本裝置產生、使用並可能發散無線射頻能量，如果不按照指示安裝和使用，則可能會對無線電通訊造成有害干擾。然而，按照指示安裝並不能保證某些安裝不會發生干擾。如果本裝置確實對無線電或電視接收造成有害干擾（可透過關閉和開啟本裝置來確定），使用者可嘗試採取以下一種或多種措施來糾正干擾：

- 重新調整接收天線的方向或位置。
- 增大本裝置和接收器的間距。
- 將本裝置和接收器電源線插入不同線路上的插座中。
- 請諮詢經銷商或有經驗的無線電/電視技術人員以獲得協助。

未經 Bose Corporation 明確批准，擅自變更或改裝本裝置會使使用者操作本裝置的權利失效。

本裝置符合 FCC 規則第 15 部分規定和加拿大 ISED 免許可證 RSS 標準。本裝置工作時應滿足下列兩種情形：(1) 本裝置不會造成有害干擾；(2) 本裝置必須承受任何接收到的干擾，包括可能造成裝置異常工作的干擾。

本裝置符合為公眾闡明的 FCC 和加拿大 ISED 輻射限制。您在安裝和操作本裝置時，身體應距離輻射體至少 20 cm。本發射器不能與其他天線或發射器位於同一地點或同時運行。

CAN ICES-3 (B)/NMB-3(B)

CE Bose Corporation 在此聲明本產品嚴格遵守 2014/53/EU 指令和其他所有適用於歐盟指令要求中的基本要求和和其他相關規定。您可以從以下位置找到完整的符合聲明：
www.Bose.com/compliance

歐洲：

工作頻段 2400 至 2483.5 MHz：

Bluetooth：最大傳輸功率低於 20 dBm EIRP。

Bluetooth 低功耗：最大功率譜密度小於 10 dBm/MHz EIRP。

根據能源相關產品的生態設計要求指令（2009/125/EC），本產品符合下列規範或文件：條例 (EC) 1275/2008 號根據條例 (EU) 801/2013 號修訂。

必要的電源狀態資訊	電源模式	
	待命	網路待命
在 230V/50Hz 輸入的情況下，指定電源模式下的功耗	< 0.5 W	<i>Bluetooth</i> * ≤ 2.0 W
設備等待多長時間自動切換模式	< 2.5 小時	≤ 20 分鐘
在 230V/50Hz 輸入的情況下，若所有有線網路連接埠已連接且所有無線網路連接埠已啟動，網路待命的功耗	N/A	< 2.0 W
網路連接埠取消啟動/啟動流程。取消啟動所有網路將啟用待命模式。	<i>Bluetooth</i> ：按住 <i>Bluetooth</i> 按鈕 10 秒，清空配對清單後即可取消啟動。與 <i>Bluetooth</i> 音訊源配對可啟動。	



此符號表示本產品不得作為生活垃圾丟棄，必須送至相關回收部門循環利用。適當的處理和回收有助於保護自然資源、人類健康以及自然環境。想了解更多有關本產品的處理和回收資訊，請與當地民政部門、廢棄物處理服務機構或售出本產品的商店連絡。

低功率電波輻射性電機管理辦法

第十二條

經型式認證合格之低功率射頻電機，非經許可，公司、商號或使用者均不得擅自變更頻率、加大功率或變更原設計之特性及功能。

第十四條

低功率射頻電機之使用不得影響飛航安全及干擾合法通訊；經發現有干擾現象時，應立即停用，並改善至無干擾時方得繼續使用。前項合法通訊，指依電信法規定作業之無線電通訊。

低功率射頻電機須忍受合法通訊或工業、科學及醫療用電波輻射性裝置之干擾。

請勿嘗試拆除產品內的可充電鋰電池。請連絡本地 Bose 零售商或其他具有資格的專業人員進行拆除。

請填寫以下內容，留作記錄

序號和型號位於揚聲器的背面。

序號： _____

型號： _____

請將收據連同使用者指南存放在一起。現在是註冊您的 Bose 產品的好機會。

您可以到 global.Bose.com/register 輕鬆完成註冊。

中國危險物質限用表

有毒或有害物質或元素的名稱及成分						
零件名稱	有毒或有害物質或元素					
	鉛 (Pb)	汞 (Hg)	鎘 (Cd)	六價鉻 (CR(VI))	多溴化聯苯 (PBB)	多溴二苯醚 (PBDE)
印刷電路板	X	0	0	0	0	0
金屬零件	X	0	0	0	0	0
塑膠零件	0	0	0	0	0	0
揚聲器	X	0	0	0	0	0
連接線	X	0	0	0	0	0
此表格符合 SJ/T 11364 條款。 0：表示此零件中所有同類物質包含的有毒或有害物質低於 GB/T 26572 中的限定要求。 X：表示此零件使用的同類物質中至少有一種包含的有毒或有害物質高於 GB/T 26572 中的限定要求。						

台灣 BSMI 限用物質含有情況標示

設備名稱：揚聲器系統，型號：431974						
裝置	限用物質及其化學符號					
	鉛 (Pb)	汞 (Hg)	鎘 (Cd)	六價鉻 (Cr+6)	多溴化聯苯 (PBB)	多溴聯苯醚 (PBDE)
印刷電路板	-	○	○	○	○	○
金屬零件	-	○	○	○	○	○
塑膠零件	○	○	○	○	○	○
揚聲器	-	○	○	○	○	○
連接線	-	○	○	○	○	○
注意 1：「○」表示限用物質的濃度百分比含量未超過參考值。 注意 2：「-」表示限用物質屬於豁免項目範圍。						

生產日期：序號中第八位數字表示生產年份；「0」表示 2010 年或 2020 年。

中國進口商：Bose 電子（上海）有限公司，中國（上海）自由貿易試驗區，日櫻北路 353 號，9 號廠房 C 部

歐洲進口商：Bose Products B.V., Gorslaan 60, 1441 RG Purmerend, The Netherlands

台灣進口商：Bose 台灣分公司，台灣 104 台北市民生東路三段 10 號，9F-A1
電話：+886-2-2514 7676

墨西哥進口商：Bose de México, S. de R.L. de C.V., Paseo de las Palmas 405-204, Lomas de Chapultepec, 11000 México, D.F. 電話：+5255 (5202) 3545

輸入額定值：100-240 V ~ 50/60 HZ, 36W

型號：431974

CMIIT ID 位於揚聲器背面的產品標籤之上。

安全性資訊



本產品含有軟體。Bose 可不時提供更新，包括解決可能影響產品功能的安全問題之更新。您必須負責為自己擁有的產品套用更新，並可透過連絡 Bose 客戶服務處取得更新。請造訪：worldwide.Bose.com/contact

Bluetooth® 文字標記和徽標是由 Bluetooth SIG, Inc. 所擁有的註冊商標，Bose Corporation 對上述標記的任何使用都遵守許可規定。其他商標和商品名稱歸其各自所有者擁有。

 **DOLBY AUDIO™** Dolby、Dolby Audio 和雙 D 符號是 Dolby Laboratories 的商標。

 **HDMI™** HDMI、HDMI High-Definition Multimedia Interface 和 HDMI 徽標是 HDMI Licensing Administrator, Inc. 的商標或註冊商標。

Bose、Bose Bass Module、Bose Soundbar Wall Bracket 和 Bose TV Speaker 是 Bose Corporation 的商標。

Bose 公司總部：1-877-230-5639

©2020 Bose Corporation。未經事先書面許可，不得複製、修改、發行或以其他方式使用本資料的任何部分。

FreeRTOS Kernel V10.0.1

Copyright (C) 2017 Amazon.com, Inc. or its affiliates. All Rights Reserved.

Permission is hereby granted, free of charge, to any person obtaining a copy of this software and associated documentation files (the "Software"), to deal in the Software without restriction, including without limitation the rights to use, copy, modify, merge, publish, distribute, sublicense, and/or sell copies of the Software, and to permit persons to whom the Software is furnished to do so, subject to the following conditions:

The above copyright notice and this permission notice shall be included in all copies or substantial portions of the Software.

THE SOFTWARE IS PROVIDED "AS IS", WITHOUT WARRANTY OF ANY KIND, EXPRESS OR IMPLIED, INCLUDING BUT NOT LIMITED TO THE WARRANTIES OF MERCHANTABILITY, FITNESS FOR A PARTICULAR PURPOSE AND NONINFRINGEMENT. IN NO EVENT SHALL THE AUTHORS OR COPYRIGHT HOLDERS BE LIABLE FOR ANY CLAIM, DAMAGES OR OTHER LIABILITY, WHETHER IN AN ACTION OF CONTRACT, TORT OR OTHERWISE, ARISING FROM, OUT OF OR IN CONNECTION WITH THE SOFTWARE OR THE USE OR OTHER DEALINGS IN THE SOFTWARE.

<http://www.FreeRTOS.org>

<http://aws.amazon.com/freertos>

Heatshrink-0.4.1

Copyright (c) 2011-2015 Scott Vokes <vokes.s@gmail.com>

Permission to use, copy, modify, and/or distribute this software for any purpose with or without fee is hereby granted, provided that the above copyright notice and this permission notice appear in all copies.

THE SOFTWARE IS PROVIDED "AS IS" AND THE AUTHOR DISCLAIMS ALL WARRANTIES WITH REGARD TO THIS SOFTWARE INCLUDING ALL IMPLIED WARRANTIES OF MERCHANTABILITY AND FITNESS. IN NO EVENT SHALL THE AUTHOR BE LIABLE FOR ANY SPECIAL, DIRECT, INDIRECT, OR CONSEQUENTIAL DAMAGES OR ANY DAMAGES WHATSOEVER RESULTING FROM LOSS OF USE, DATA OR PROFITS, WHETHER IN AN ACTION OF CONTRACT, NEGLIGENCE OR OTHER TORTIOUS ACTION, ARISING OUT OF OR IN CONNECTION WITH THE USE OR PERFORMANCE OF THIS SOFTWARE.

裝箱單

內容	11
----------	----

揚聲器擺放

建議	12
牆式安裝揚聲器	13
調整牆裝音訊	13

設定揚聲器

連接線選項	14
將揚聲器連接到電視	15
選項 1：光纖	15
選項 2：HDMI™ ARC（未提供）	16
將揚聲器連接至電源	17
關閉電視揚聲器	18
檢查聲音	18

揚聲器控制項

遙控器功能	19
電源	20
自動喚醒	21
音量	22
音訊源	23
對話模式	24
調節低音	25
重設低音	26

BLUETOOTH® 連接

連接行動裝置	27
斷開行動裝置	28
重新連接行動裝置	28
連接其他行動裝置	29
清除揚聲器的裝置清單	29

揚聲器狀態

<i>Bluetooth</i> 狀態	30
媒體播放和音量狀態	31
更新和錯誤狀態	31

進階功能

連接配件 (選購)	32
-----------------	----

其他設定

電視上無光纖或 HDMI 連接埠	33
電視只有一個類比連接埠	33
電視只有一個耳機連接埠	34

維護與保養

更換遙控器電池	35
清潔揚聲器	36
更換零件和配件	36
有限保固	36

疑難排解

首先嘗試這些解決方案	37
其他解決方案	37

內容

請確認包裝箱中內含以下部件：



Bose TV Speaker



Bose TV Speaker 遙控器
(已提供電池)

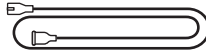

電源線 *

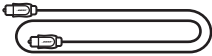

光纜

* 可能隨附多條電源線。請使用適用於您所在地區的電源線。

備註：如果產品部分損壞，請勿使用。請連絡 Bose 授權經銷商或 Bose 客戶服務中心。

請造訪：worldwide.Bose.com/Support/TVS

建議

- 將揚聲器放於金屬櫃之外並遠離金屬櫃、其他音訊/視訊元件和直接熱源。
- 將揚聲器放到電視正下方（最佳）或正上方，使格柵朝向房間。
- 將揚聲器放在橡膠底座上並置於穩定的水平表面。為保證適當支撐，兩個支腳都必須靠在表面上。振動會導致揚聲器移動，在光滑表面（大理石、玻璃或高度拋光的木材）上，這種情況特別突出。
- 如果將揚聲器放在架子或電視架上，一定要使揚聲器前側儘量靠近架子或電視架前沿以獲得最佳音質。
- 使揚聲器的後側與任何其他表面保持至少 1cm 的距離。堵塞這一側的連接埠會影響音質。
- 確保附近有交流（市電）插座。
- 為了避免干擾，應使其他無線設備遠離揚聲器 0.3 - 0.9 m。
- 為了獲得最佳音質，請勿將揚聲器放置於封閉式機櫃或斜放在角落。
- 請勿在揚聲器上放置任何物品。

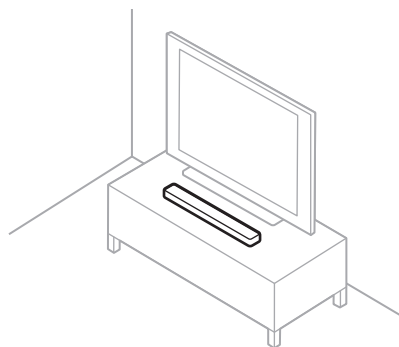

小心：在使用時請勿將揚聲器躺放、側放、倒放。

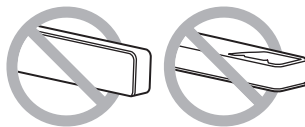

牆式安裝揚聲器

您可以在牆壁上安裝揚聲器。要購買 Bose 條形音箱壁掛架，請連絡授權的 Bose 經銷商。

請造訪：worldwide.Bose.com/Support/TVS

小心：請勿使用任何其它五金件來安裝揚聲器。

調整牆裝音訊

按住遙控器上的「對話」模式按鈕  5 秒，直至揚聲器上的電視指示燈閃爍琥珀色。

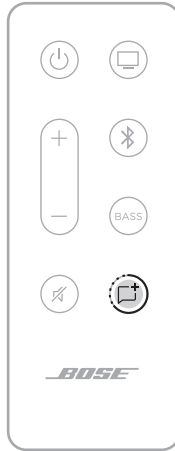

連接線選項

從兩種連接線選項中選擇其一，將電視揚聲器連接到揚聲器。

- **選項 1**：光纖
- **選項 2**：HDMI ARC（未提供）

注意：

- 使用電視的 HDMI ARC（或 Audio Return Channel）連接埠讓您可以使用電視遙控器控制揚聲器的電源、音量和靜音功能。
 - 如果您的電視沒有光纖或 HDMI 連接埠，請參見第 33 頁上的「其他設定」。
1. 在電視背面，找出 **Audio OUT**（光纖）連接埠面板或 **HDMI IN** 連接埠面板。

備註：您的電視連接埠面板可能與圖示有所不同。請查看連接埠的形狀。

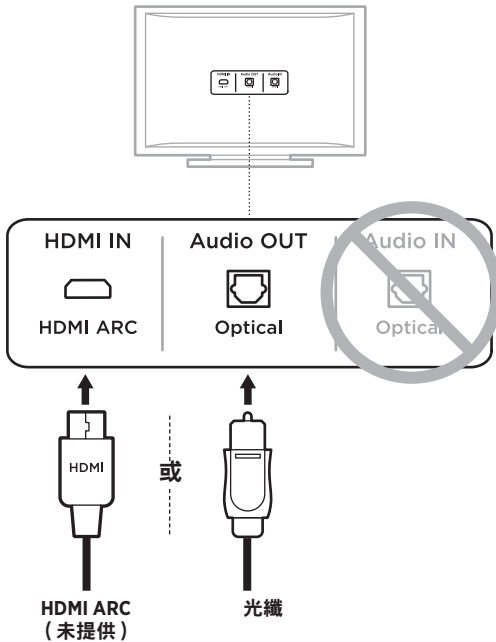

2. 選擇音訊連接線。

將揚聲器連接到電視

選項 1：光纖

1. 移除光纖兩端的保護蓋。

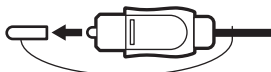

小心：確定您已移除光纖兩端的保護蓋。如插入插頭時連上蓋或定位不正確，則會損壞插頭和/或連接埠。

2. 將插頭對準電視的 **OPTICAL OUT**（光纖輸出）連接埠，並小心插入。
3. 握住光纖另一端的插頭，使 Bose 商標朝下。
4. 將插頭對準揚聲器的 **OPTICAL IN**（光纖輸入）連接埠，並小心插入。

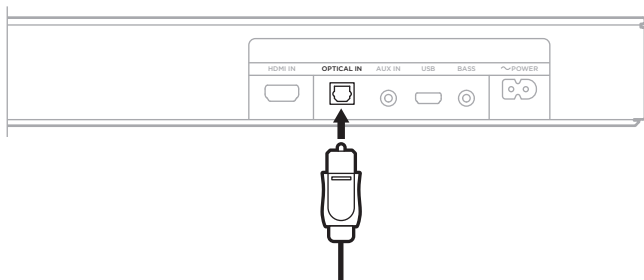

備註：連接埠帶有鉸鏈門，插入插頭時鉸鏈門會向內旋。

5. 請將插頭牢固地插入連接埠中，直到聽到或感覺到一聲啞聲。



選項 2：HDMI ARC（未提供）

1. 將 HDMI 連接線的一端插入電視的 **HDMI ARC** 連接埠中。

備註：如果不連接到電視的 HDMI ARC（Audio Return Channel）連接埠，則將無法聽到揚聲器的音訊。如果您的電視沒有 HDMI ARC 連接埠，請使用所提供的光纖連接到揚聲器（請參見第 15 頁）。

2. 將連接線的另一端插入揚聲器上的 **HDMI IN** 連接埠。

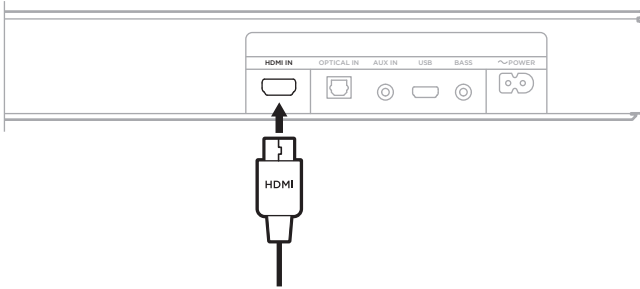

將揚聲器連接至電源

1. 將電源線連接到揚聲器背面的 \sim POWER 連結埠上。
2. 將電源線的另一端插入交流（電源）插座。

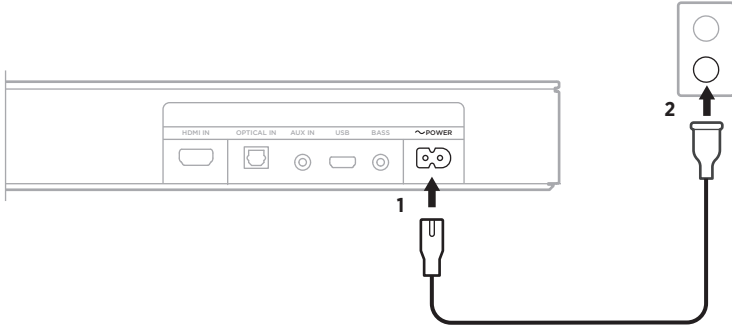

揚聲器開啟並發出提示音。

關閉電視揚聲器

為避免聽到的聲音失真，請關閉電視揚聲器。

有關詳情，請參閱電視的使用者指南。

提示：音訊設定通常可在「設定」功能表中找到。

檢查聲音

1. 打開電視。
2. 若您在使用有線電視/衛星接收盒或其他輔助音訊源：
 - a. 開啟此音訊源電源。
 - b. 選擇正確的電視輸入。
3. 開啟揚聲器電源（請參見第 20 頁）。
揚聲器將發出聲音。
4. 按下揚聲器遙控器上的 。
電視揚聲器或揚聲器應該不會發出聲音。

備註：如果您未聽到揚聲器的聲音或聽到電視揚聲器發出聲音，請參見第 37 頁。

遙控器功能

使用遙控器控制揚聲器和 *Bluetooth* 連接。

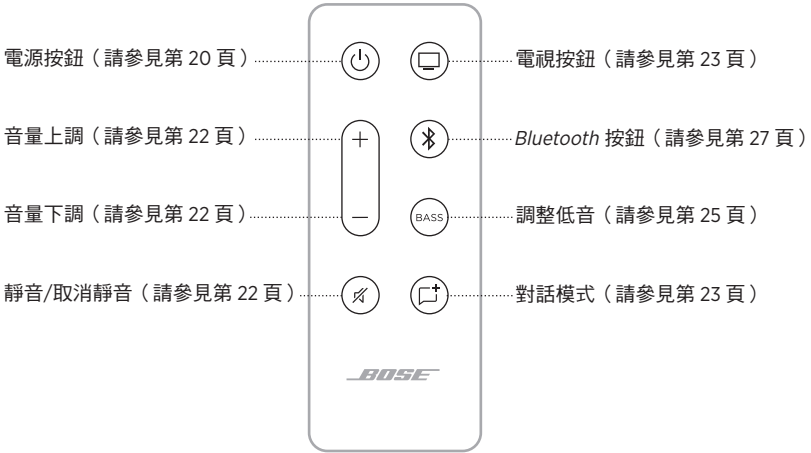

電源

按下遙控器上的「電源」按鈕  以開啟或關閉揚聲器。

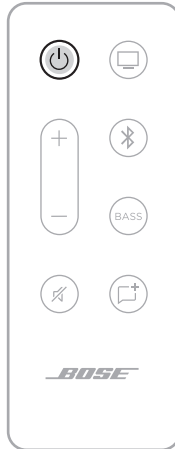

開啟電源後，揚聲器會根據預設連接上次的有效音訊源。

注意：

- 將揚聲器插入交流電源插座後，揚聲器會自動開啟電源。
- 第一次開啟電源時，揚聲器預設為電視  音訊源。

自動喚醒

您可以將揚聲器設定為只要收到聲音訊號便開啟電源。

在遙控器上按住「電源」按鈕 ，直至您聽到提示音，並且揚聲器上的電視和 Bluetooth 指示燈閃爍琥珀色 3 次，以在自動喚醒與預設電源設定之間切換。

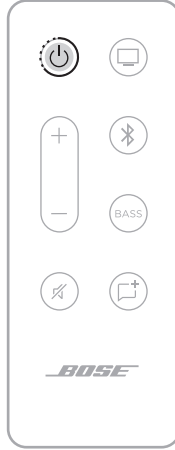



音量



功能	解決方法
音量上調	按下 +。 備註： 要快速提高音量，按住 +。
音量下調	按下 -。 備註： 要快速降低音量，按住 -。
靜音/取消靜音	按下 𠄎。 音訊靜音時，目前音訊源的揚聲器上的（電視或 Bluetooth）指示燈會閃動白色光，直至音訊恢復（請參見第 31 頁）。 提示： 您也可以按下 + 來恢復音訊。

音訊源

您可以使用遙控器控制電視和 *Bluetooth* 連接。

要控制音訊源，在遙控器上按下想要控制的音訊源的按鈕（電視按鈕  或 *Bluetooth* 按鈕 ）。

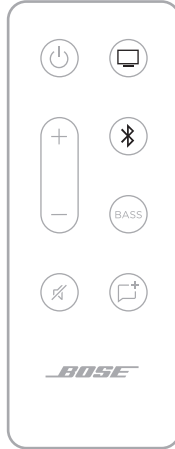

對話模式

「對話」模式透過調整系統的音調平衡提高電影、電視節目和播客中對話和人聲的清晰度。

在遙控器上按下「對話」模式按鈕  以切換「對話」模式和預設音訊設定。

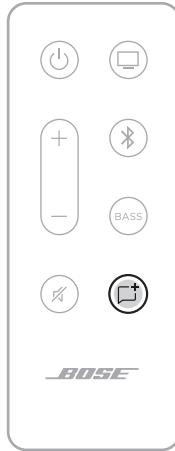

啟用「對話」模式後，目前音訊源的指示燈會發出綠光（請參見第 30 頁）。

備註：啟用「對話」模式後，即使您切換至其他音訊源或關閉揚聲器，您目前的音訊源仍然會啟用該模式。如要停用音訊源的「對話」模式，請再次按下「對話」模式按鈕 。

調節低音

1. 在遙控器上，按下 BASS。



在揚聲器上，電視和 *Bluetooth* 指示燈會閃爍白色光 3 次。

2. 使用以下方式之一調整低音：
 - 按下音量上調按鈕 + 以增加低音。
 - 按下音量下調按鈕 - 以降低低音。

揚聲器上的電視和 *Bluetooth* 指示燈將會亮起，顯示目前低音設定。

低音設定	TV	Bluetooth
2 (最大值)	■	□
1	■	□
0 (預設值)	◀ □ ▶	◀ □ ▶
-1	□	■
-2 (最小值)	□	■

3. 按下 BASS。

揚聲器會儲存目前的低音設定。

備註：對於僅對話節目（如新聞和脫口秀）的最佳音質，請參閱第 24 頁上的「對話模式」。

重設低音

在遙控器上，按住 BASS 直到揚聲器上的電視和 Bluetooth 指示燈閃爍 3 次。



低音設定即重設為初始出廠狀態。

使用 *Bluetooth* 無線技術可以從智慧型手機、平板電腦和膝上型電腦等行動裝置上串流音樂。要從裝置上串流音樂，必須先將裝置連接到揚聲器。

連接行動裝置

1. 按下遙控器上的 *Bluetooth* 按鈕 。



揚聲器上的 *Bluetooth* 指示燈會慢慢閃動藍色光。

2. 開啟行動裝置上的 *Bluetooth* 功能。

提示： *Bluetooth* 功能表通常在「設定」功能表中。

3. 從裝置清單中選取您的揚聲器。



連接後，您會聽到提示音。Bluetooth 指示器發出穩定的白色光。Bose TV Speaker 名稱顯示在行動裝置清單中。

斷開行動裝置

使用行動裝置的 Bluetooth 功能表斷開與揚聲器的連接。

提示：您還可以透過停用行動裝置上的 Bluetooth 功能來斷開連接。停用 Bluetooth 功能後，所有其他裝置連接都將中斷。

重新連接行動裝置

按下遙控器上的 Bluetooth 按鈕 。

揚聲器嘗試重新連接最近連接的裝置。連接後，揚聲器上的 Bluetooth 指示燈閃爍白色光。

注意：

- 請確保您的行動裝置已啟用 Bluetooth 功能。
- 裝置必須在揚聲器的 9 m 範圍內且已開啟電源。

連接其他行動裝置

揚聲器的裝置清單中最多可儲存八台裝置，並且揚聲器一次可以主動連接兩台裝置。

備註：您一次只能播放一台裝置的音訊。

1. 在遙控器上，按住 *Bluetooth* 按鈕  直到 *Bluetooth* 指示燈慢慢閃動藍色光。



2. 從行動裝置的裝置清單中選取 Bose TV Speaker。

備註：請確保您的行動裝置已啟用 *Bluetooth* 功能。

清除揚聲器的裝置清單

1. 在遙控器上，按住  10 秒，直到您聽到提示音。
2. 從裝置上的 *Bluetooth* 清單中刪除您的 Bose TV Speaker。
所有裝置已被刪除，揚聲器可開始連接（請參見第 27 頁）。



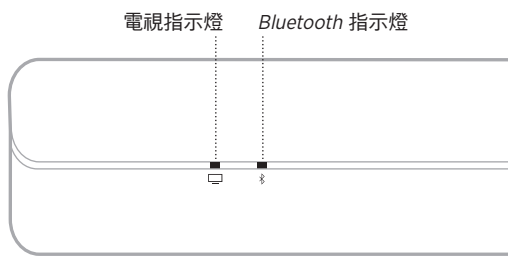





位於揚聲器正面的 LED 指示燈顯示揚聲器狀態。



備註：各指示燈顯示目前音訊源的最高優先順序狀態。

BLUETOOTH 狀態

顯示行動裝置的 *Bluetooth* 連接狀態。

指示燈活動			系統狀態
Bluetooth 指示燈慢慢閃動藍色光			準備連接
Bluetooth 指示燈閃爍白色光			正在連接
Bluetooth 指示燈發出白光			已連接









媒體播放和音量狀態

控制媒體播放和音量時顯示揚聲器狀態。

指示燈活動			系統狀態
電視指示燈發出穩定的綠色光			為電視啟用「對話」模式
<i>Bluetooth</i> 指示燈發出穩定的綠色光			為連接 <i>Bluetooth</i> 的裝置啟用「對話」模式
兩個指示燈慢慢閃動白色光			開啟/關閉電源
電視指示燈閃爍白色光			變更電視音量
<i>Bluetooth</i> 指示燈閃爍白色光			為連接 <i>Bluetooth</i> 的裝置變更音量
電視指示燈慢慢閃動白色光			為電視啟用靜音
<i>Bluetooth</i> 指示燈慢慢閃動白色光			為連接 <i>Bluetooth</i> 的裝置啟用靜音

更新和錯誤狀態

顯示軟體更新和錯誤提醒的狀態。

指示燈活動			系統狀態
電視指示燈閃動琥珀色光			正在更新揚聲器
電視指示燈閃爍琥珀色光 3 次			更新完成
電視指示燈閃爍紅色光			揚聲器錯誤 - 中斷電源，然後重新連接。如果錯誤仍然存在，請連絡 Bose 客戶服務處

連接配件（選購）

您也可使用 3.5 mm 音訊連接線（未提供）將這些配件連接到揚聲器。有關更多資訊，請參閱配件的使用者指南。

Bose Bass Module 500：worldwide.Bose.com/Support/BASS500

Bose Bass Module 700：worldwide.Bose.com/Support/BASS700

備註：將低音箱連接到揚聲器背面的 BASS 連接埠。請勿連接到 AUX IN 連接埠。

電視上無光纖或 HDMI 連接埠

部分電視沒有光纖或 HDMI 連接埠。使用替代設定方法將電視連接到揚聲器。

問題	解決方法
電視只有一個類比連接埠	使用 3.5 mm 到 RCA 的立體聲連接線（未提供）連接電視。請參見「電視只有一個類比連接埠」。
電視只有一個耳機連接埠	使用 3.5 mm 立體聲連接線（未提供）連接電視。請參見第 34 頁上的「電視只有一個耳機連接埠」。

電視只有一個類比連接埠

如果您的電視只有類比連接埠（紅色和白色），則需要一條雙 3.5 mm 到 RCA 的立體聲線（未提供）才能連接到揚聲器。

1. 如果您還沒有，請從揚聲器上斷開電視連接。
2. 將 RCA 類比線纜插入電視上的 Audio OUT RCA（紅白色）連接埠。
3. 將立體聲插頭插入揚聲器的 AUX IN 連接器中。

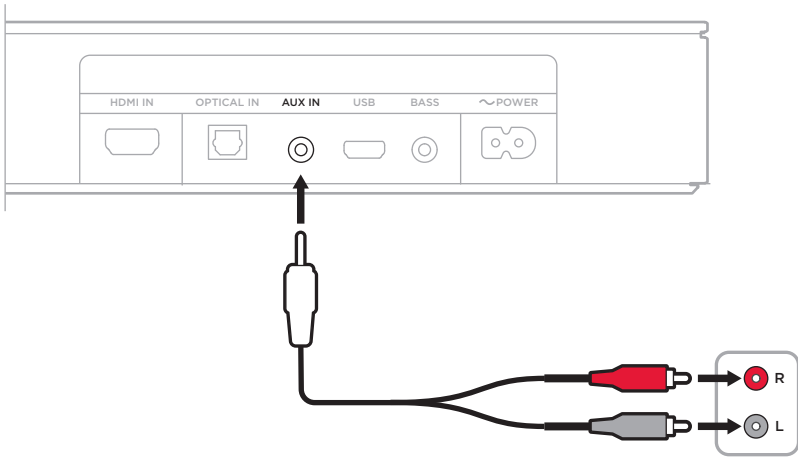

電視只有一個耳機連接埠

如果您的電視只有耳機連接埠，則需要一條雙 3.5 mm 立體聲連接線（未提供）才能連接到揚聲器。

1. 將 3.5 mm 連接線的一端插入電視耳機連接埠中。
2. 將連接線的另一端插入揚聲器上的 AUX IN 連接埠。

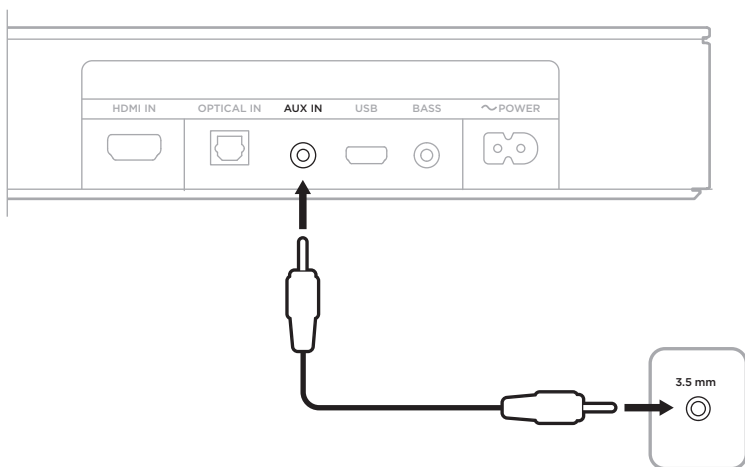

3. 確保您的電視揚聲器已經開啟。
請參閱電視的使用者指南，了解詳細資訊。
4. 為確保揚聲器有最佳的音量控制，
 - a. 將電視的音量設定為最大音量的 75%。
 - b. 使用揚聲器遙控器設定揚聲器音量。

更換遙控器電池

1. 使用硬幣向左稍微旋轉電池蓋（逆時針），然後移除上蓋。

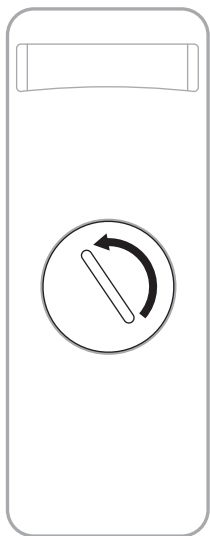

2. 將新電池平面朝上插入，並且能看到 + 標誌。

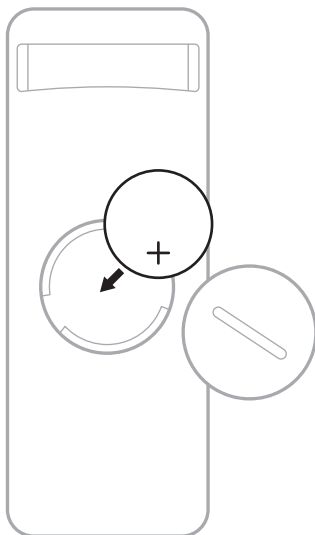

備註：更換電池時，只能使用機構認可的（如 UL）CR2032 或 DL2032 等 3 伏鋰電池。

3. 重新裝上護蓋，將其向右旋轉（順時針），直到鎖定到位為止。

清潔揚聲器

使用乾燥的軟布清潔揚聲器表面。

小心：

- 切勿讓液體濺入揚聲器或任何開口。
- 請勿對揚聲器吹氣。
- 請勿使用吸塵器清潔揚聲器。
- 請勿在揚聲器附近使用噴霧劑。
- 請勿使用任何溶劑、化學品或含酒精、氨水、研磨劑的清潔劑。
- 切勿讓物體落入任何開口中。

更換零件和配件

可透過 Bose 客戶服務中心訂購更換零件和配件。

請造訪：worldwide.Bose.com/Support/TVS

有限保固

您的揚聲器受有限的保固保護。請瀏覽我們的網站：global.Bose.com/warranty，了解有限保固的詳細資料。

要註冊產品，請造訪 global.Bose.com/register，了解相關指示。未執行註冊並不影響您的保固期權利。

首先嘗試這些解決方案

如果揚聲器出現問題：

- 確保揚聲器插入了通電的交流（市電）插座中。
- 固定所有連接線，確定所有接線是正確的。
- 檢查狀態指示燈（請參見第 30 頁）。
- 將揚聲器移到離干擾（無線路由器、無線電話、電視、微波爐等）0.3 - 0.9 m 之外的地方。
- 按照放置原則放置揚聲器（請參見第 12 頁）。

其他解決方案

若無法解決問題，請參見下表了解常見問題的症狀和解決方法。若仍然無法解決問題，請連絡 Bose 客戶服務處。

請造訪：worldwide.Bose.com/contact

症狀	解決方案
電視上無 HDMI ARC 或光纖連接埠	使用替代設定方法將電視連接到揚聲器（請參見第 33 頁）。
揚聲器無法開機	將電源線插入另一個交流電（電源）插座中。 使用遙控器開啟揚聲器（請參見第 20 頁）。 拔出揚聲器和低音箱（可選）的電源線，等待 30 秒，然後再將其牢固插入交流（市電）插座中。
遙控器不穩定或失靈	更換電池（請參見第 35 頁）。 確保遙控器在揚聲器 6 m 的工作範圍內。 確保遙控器與揚聲器之間有沒任何障礙物。 按下遙控器上的音量按鈕，查看揚聲器上正確的音訊源指示燈是否閃爍，以確保您處於正確的音訊源中。

症狀	解決方案
<p>揚聲音訊斷斷續續或無音訊</p>	<p>如果電視指示燈或 <i>Bluetooth</i> 指示燈閃動，則揚聲器已靜音。按下「靜音/取消靜音」按鈕  來取消揚聲器靜音。</p> <p>確定您的行動裝置未靜音。</p> <p>在揚聲器（請參見第 22 頁）或行動裝置上增加音量。</p> <p>切換到不同的音訊源（請參見第 23 頁）。</p> <p>使用不同應用程式或音樂服務播放音訊。</p> <p>重新啟動行動裝置。</p> <p>確保您使用的是相容 <i>Bluetooth</i> 的行動裝置。</p> <p>您無法將 <i>Bluetooth</i> 耳機連接到揚聲器。</p> <p>確保揚聲器的 HDMI 連接線已插入電視上標籤為 HDMI ARC (Audio Return Channel) 的連接埠，而不是標準 HDMI 連接埠。如果您的電視沒有 HDMI ARC 連接埠，請使用光纖連接到揚聲器（請參見第 14 頁）。</p> <p>如果揚聲器已連接到電視的 HDMI ARC 連接埠，請確保已啟用電視系統功能表中的消費電子產品控制 (CEC)。您的電視上的 CEC 可能使用其他的名稱。請參閱電視使用者指南。</p> <p>關閉電視機的電源，將揚聲器的 HDMI 連接線從電視機的 HDMI ARC 連接埠斷開並重新連接。打開電視。</p> <p>將光纖插入您電視上標示為 Output 或 OUT 的連接埠，而非 Input 或 IN 連接埠。</p> <p>拔出揚聲器和低音箱（可選）的電源線，等待 30 秒，然後再將其牢固插入交流（市電）插座中。</p>
<p>低音箱無音訊</p>	<p>確定低音箱已經連接電源。</p> <p>確定將低音箱連接到揚聲器背面的 BASS 連接埠。</p> <p>確定您的低音箱與揚聲器相容（請參見第 36 頁）。</p> <p>調整低音（請參見第 25 頁）。</p> <p>切換到不同的音訊源（請參見第 23 頁）。</p>

症狀	解決方案
<p>聲音來自電視揚聲器</p>	<p>確保揚聲器的 HDMI 連接線已插入電視上標示為 ARC (Audio Return Channel) 的連接埠。如果您的電視沒有 HDMI ARC 連接埠，請使用光纖連接到揚聲器（請參見第 16 頁）。</p> <p>關閉電視揚聲器。請參閱電視使用者指南。</p> <p>如果揚聲器已連接到電視的 HDMI ARC 連接埠，請確保已啟用電視系統功能表中的消費電子產品控制 (CEC)。您的電視上的 CEC 可能使用其他的名稱。請參閱電視使用者指南。</p> <p>將揚聲器的 HDMI 連接線從電視機的 HDMI ARC 連接埠斷開並重新連接。</p> <p>將電視音量降到最低。</p> <p>使用 HDMI 連接線（請參見第 16 頁）以及光纖（請參見第 17 頁）連接揚聲器。</p>
<p>音質差或失真</p>	<p>測試不同的音訊源（若有）。</p> <p>確保您的電視可輸出環繞聲音訊。請參閱電視使用者指南。</p> <p>如果播放的聲音來自另一台裝置，請降低該裝置的音量。</p> <p>關閉電視揚聲器。請參閱電視使用者指南。</p> <p>如果您的揚聲器是牆裝，請使用遙控器調整音訊（請參見第 13 頁）。</p>
<p>揚聲器和音訊源無法同時開啟/關閉。</p>	<p>按下遙控器上不同步音訊源的按鈕。</p> <p>按下 Power（電源）按鈕 ，開啟/關閉音訊源。</p>
<p>揚聲器無法連接到 Bluetooth 裝置</p>	<p>在行動裝置上，關閉 <i>Bluetooth</i> 功能再開啟。從 <i>Bluetooth</i> 清單中刪除揚聲器。重新連接（請參見第 27 頁）。</p> <p>連接不同的行動裝置（請參見第 29 頁）。</p> <p>確保您使用的是相容 <i>Bluetooth</i> 的行動裝置。</p> <p>您無法將 <i>Bluetooth</i> 耳機連接到揚聲器。</p> <p>從行動裝置的 <i>Bluetooth</i> 清單中移除揚聲器。重新連接（請參見第 27 頁）。</p> <p>清除揚聲器的裝置清單（請參見第 29 頁）。重新連接（請參見第 27 頁）。</p>

安全およびセキュリティ上の留意項目および使用方法をよく読み、それに従ってください。

安全上の留意項目



電池を飲み込まないでください。化学薬品によるやけどを負う恐れがあります。この製品に付属のリモコンにはボタン電池が使用されています。ボタン電池を飲み込むと、体内で2時間以内に深刻なやけどを負って生命を脅かす恐れがあります。電池はお子様の手の届かないところに保管してください。電池ケースがきちんと閉まらない場合は、リモコンの使用をやめてお子様の手の届かないところに保管してください。電池を飲み込んだり、身体の中に入ってしまったと思ったら、すぐに医師の診断を受けてください。電池を交換する際は、破裂や発火、やけどなどの危険がないように慎重に行ってください。3Vリチウムボタン電池のCR2032またはDL2032に交換してください。使用済みの電池は速やかに適切に処分してください。また、分解や充電、焼却を行ったり、100℃以上の熱を与えないようにしてください。

1. 本書をよくお読みください。
2. 必要な時にご覧になれるよう、本書を保管してください。
3. すべての注意と警告に留意してください。
4. すべての指示に従ってください。
5. この製品を水の近くで使用しないでください。
6. お手入れは乾いた布を使用して行ってください。
7. 通気孔は塞がないでください。製造元の指示に従って設置してください。
8. ラジエーター、暖房送風口、ストーブ、その他の熱を発生する装置(アンプを含む)の近くには設置しないでください。
9. 必ず指定された付属品、あるいはアクセサリーのみをご使用ください。
10.  メーカーが指定する、または製品と一緒に購入されたカート、スタンド、三脚、ブラケット、または台のみをご使用ください。カートを使用する場合、製品の載ったカートを移動する際には転倒による負傷が起きないように十分注意してください。
11. 雷雨時や長期間使用しない場合は、電源プラグを抜いてください。
12. 修理が必要な際には、Boseカスタマーサービスにお問い合わせください。製品に何らかの損傷が生じた場合、たとえば電源コードやプラグの損傷、液体や物の内部への侵入、雨や湿気などによる水濡れ、動作の異常、製品本体の落下などの際には、ただちに電源プラグを抜き、修理をご依頼ください。

警告/注意



この表示は、製品内部に電圧の高い危険な部分があり、感電の原因となる可能性があることをお客様に注意喚起するものです。



この表示は、この取扱説明書の中に製品の取り扱いとメンテナンスに関する重要な項目が記載されていることを注意喚起するものです。



のどに詰まりやすい小さな部品が含まれています。3歳未満のお子様には適していません。



この製品には磁性材料が含まれています。体内に埋め込まれている医療機器への影響については、医師にご相談ください。

- ・火災や感電を避けるため、雨の当たる場所や湿度の高い場所で製品を使用しないでください。
- ・水漏れやしぶきがかかるような場所でこの製品を使用しないでください。また、花瓶などの液体が入った物品を製品の上や近くに置かないでください。
- ・火気や熱源などの近くで使用しないでください。火の付いたろうそくなどの火気を、製品の上や近くに置かないでください。
- ・許可なく製品を改造しないでください。
- ・インバータ電源は使用しないでください。
- ・この製品に付属するスピーカーワイヤーおよび機器間接続ケーブルは、壁面埋め込み向けではありません。壁面埋め込み配線を行う際は、お住まいの地域の法令等に準拠したケーブルや施工法をご確認ください。詳しくは専門の施工業者にご相談ください。
- ・万が一の事故や故障に備えるために、よく見えて手が届く位置にあるコンセントに電源プラグを接続してください。



標高2000mを超える高地での使用には適していません。

- ・本製品を壁掛け設置するには、次の金具のみを使用してください: Bose Soundbar Wall Bracket
- ・壁面の強度が十分でない場合や、壁の裏側に電線や配管などがある場合は、ブラケットを使用しないでください。ブラケットの取り付け方法がわからない場合は、専門業者に作業を依頼してください。壁掛けブラケットを取り付ける際は、建築関連法規に従ってください。
- ・空気の流れが妨げられる恐れがあるため、本製品を壁のくぼみや密閉された家具の中には置かないでください。
- ・暖炉、ラジエーター、暖房送風口、その他の熱を発生する装置(アンプを含む)の近くにブラケットを取り付けたり、本製品を設置したりしないでください。
- ・製品ラベルはスピーカーの背面にあります。

注: 本機は、FCC規則のパート15に定められたクラスBデジタル装置の規制要件に基づいて所定の試験が実施され、これに準拠することが確認されています。この規制要件は、住宅に設置した際の有害な干渉に対し、合理的な保護となるように策定されています。本機は無線周波数エネルギーを発生、利用、また放射することがありますので、指示通りに設置および使用されない場合は、無線通信に有害な電波干渉を引き起こす可能性があります。しかし、特定の設置条件で干渉が発生しないことを保証するものではありません。本機が、電源のオン・オフによりラジオ・テレビ受信に有害な干渉を引き起こしていると確認された場合、次の1つあるいはいくつかの方法で対処を試みることをおすすめします。

- 受信アンテナの向きや位置を変える。
- 本機と受信機の距離を離す。
- 受信機の接続されているコンセントとは別の回路のコンセントに本機を接続する。
- 販売店もしくは経験豊富なラジオ・テレビ技術者に相談する。

Bose Corporationによって明確な許諾を受けていない本製品への変更や改造を行うと、この機器を使用するユーザーの権利が無効になります。

このデバイスは、FCC規則のパート15およびカナダ イノベーション・科学経済開発省のライセンス適用除外RSS規則に準拠しています。動作は次の2つの条件に従う必要があります：
 (1) 本装置は有害な干渉を引き起こしません。(2) 本装置は、不適切な動作を招く可能性がある干渉を含め、いかなる干渉も対応できなければなりません。

このデバイスは、FCCおよびカナダ イノベーション・科学経済開発省が一般用途向けに定めた電磁波放出制限に準拠しています。本機は、ラジエーターと身体の間を20cm以上離して設置して動作させる必要があります。このトランスミッターは、他のアンテナまたはトランスミッターと一緒に配置したり、動作させたりしないでください。

CAN ICES-3 (B)/NMB-3(B)

CE Bose Corporationは、この製品がEU指令2014/53/EUおよび該当するその他すべてのEU指令の必須要件およびその他の該当条項に準拠していることを宣言します。完全な適合宣言書については、次のサイトを参照してください。www.Bose.com/compliance

ヨーロッパ向け:

運用周波数帯: 2400 ~ 2483.5 MHz:

Bluetooth: 最大送信出力20 dBm EIRP 未満

Bluetooth Low Energy: 最大電力スペクトル密度10 dBm/MHz EIRP 未満

本製品は、エネルギー関連製品のエコデザイン要件に関する指令2009/125/ECに従い、以下の基準または文書に準拠しています: Regulation (EC) No. 1275/2008、改正版Regulation (EU) No. 801/2013

電力状態に関する必須情報	電力モード	
	スタンバイ	ネットワーク待機
当該電力モードでの消費電力(230V/50Hz入力)	< 0.5W	<i>Bluetooth</i> * < 2.0 W
機器が自動的にモードに切り替わるまでの時間	< 2.5時間	≤ 20分
すべての有線ネットワークポートが接続され、すべてのワイヤレスネットワークポートが有効な場合の、ネットワーク待機モードの消費電力(230V/50Hz入力)	N/A	< 2.0W
ネットワークポートの有効化/無効化手順。すべてのネットワークを無効にすると、スタンバイモードが有効になります。	<i>Bluetooth:</i> 無効化するには、 <i>Bluetooth</i> ボタンを10秒間長押しして、ペアリングリストを消去します。有効化するには、 <i>Bluetooth</i> ソース機器とペアリングします。	



この記号は、製品が家庭ゴミとして廃棄されてはならず、リサイクル用に適切な収集施設に送る必要があることを意味しています。適切な廃棄とリサイクルにより、自然資源、人体の健康、環境が保護されることになります。本製品の廃棄およびリサイクルに関する詳細は、お住まいの自治体、廃棄サービス、または本製品を購入された店舗にお問い合わせください。

低電力無線デバイスの管理規制

第12条

「低電力無線デバイスの管理規制」により、会社、企業、またはユーザーは、NCCの許可なく、承認済みの低電力無線デバイスの周波数を変更したり、送信出力を強化したり、元の特性および性能を改変したりすることはできません。

第14条

低電力無線デバイスが、航空機の安全に影響を及ぼしたり、正規の通信を妨害したりすることはできません。発見された場合、ユーザーは干渉が発生しなくなるまでただちに使用を中止しなければなりません。上述の正規の通信とは、電気通信法に基づいて運用される無線通信を意味します。

低電力無線デバイスは、正規の通信またはISM帯電波を放射するデバイスからの干渉に対応できなければなりません。

この製品からリチウムイオンバッテリーを取り外さないでください。取り外しはサービス担当者にお任せください。

製品情報の控え

シリアル番号とモデル番号は、スピーカーの背面に記載されています。

シリアル番号: _____

モデル番号: _____

この取扱説明書と共に、ご購入時の領収書を保管することをおすすめします。製品の登録をお願いいたします。登録は弊社Webサイトから簡単に行えます。

中国における有害物質の使用制限表

有毒/有害物質または成分の名称および含有量						
パーツ名	有毒/有害物質および成分					
	鉛 (Pb)	水銀 (Hg)	カドミウム (Cd)	六価クロム (Cr(VI))	ポリ臭化ビフェニル (PBB)	ポリ臭化ジフェニルエーテル (PBDE)
PCB	X	0	0	0	0	0
金属パーツ	X	0	0	0	0	0
プラスチック パーツ	0	0	0	0	0	0
スピーカー	X	0	0	0	0	0
ケーブル	X	0	0	0	0	0
この表はSJ/T 11364の規定に従って作成されています。						
0: このパーツに使用されているすべての均質物質に含まれている当該有害/有害物質が、GB/T 26572の制限要件を下回っていることを示します。						
X: このパーツに使用されている1種類以上の均質物質に含まれている当該有害/有害物質が、GB/T 26572の制限要件を上回っていることを示します。						

台湾における有害物質の使用制限表

機器名: Powered Speaker、型式: 431974						
ユニット名	制限される物質および化学記号					
	鉛 (Pb)	水銀 (Hg)	カドミウム (Cd)	六価クロム (Cr+6)	ポリ臭化ビフェニル (PBB)	ポリ臭化ジフェニルエーテル (PBDE)
PCB	-	○	○	○	○	○
金属パーツ	-	○	○	○	○	○
プラスチック パーツ	○	○	○	○	○	○
スピーカー	-	○	○	○	○	○
ケーブル	-	○	○	○	○	○
注1:「○」は、制限される物質のパーセント含有量が、参照値のパーセントを超えていないことを示します。						
注2:「-」は、制限される物質が免除に該当することを示します。						

製造日: シリアル番号の8桁目の数字は製造年を表します。「0」は2010年または2020年です。

中国における輸入元: Bose Electronics (Shanghai) Company Limited, Part C, Plant 9, No. 353 North Riyang Road, China (Shanghai) Pilot Free Trade Zone

EUにおける輸入元: Bose Products B.V., Gorslaan 60, 1441 RG Purmerend, The Netherlands

台湾における輸入元: Bose Taiwan Branch, 9F-A1, No.10, Section 3, Minsheng East Road, Taipei City 104, Taiwan
Phone Number: +886-2-2514 7676

メキシコにおける輸入元: Bose de México, S. de R.L. de C.V., Paseo de las Palmas 405-204, Lomas de Chapultepec, 11000 México, D.F. Phone Number: +5255 (5202) 3545

入力定格: 100 ~ 240 V ~ 50/60 HZ、36W

モデル番号: 431974

CMIIT IDはスピーカー背面の製品ラベルに記載されています。

セキュリティ情報

この製品にはソフトウェアが含まれています。Boseは、製品の機能に影響を与える可能性のあるセキュリティの問題に対処するためなどの目的で、随時更新を提供する場合があります。お客様には、お持ちの製品に更新を適用していただく責任があります。更新を入手するには、Boseカスタマーサービスへのご連絡が必要となる場合があります。次のサイトをご参照ください。worldwide.Bose.com/contact

Bluetooth®のワードマークとロゴは、Bluetooth SIG, Inc.が所有する登録商標で、Bose Corporationはこれらの商標を使用する許可を受けています。他の商標および商号は、それらを保持する各社に帰属します。

DOLBY AUDIO™ Dolby, Dolby Audio、およびダブルDマークはDolby Laboratoriesの商標です。

HDMI™ HDMI, HDMI High-Definition Multimedia Interface、およびHDMIのロゴはHDMI Licensing Administrator, Inc.の米国および他の国々における商標または登録商標です。

Bose、Bose Bass Module、Bose Soundbar Wall Bracket、およびBose TV Speakerは、Bose Corporationの商標です。

Bose Corporation Headquarters: 1-877-230-5639

©2020 Bose Corporation. 本書のいかなる部分も、書面による事前の許可のない複写、変更、配布、その他の使用は許可されません。

FreeRTOS Kernel V10.0.1

Copyright (C) 2017 Amazon.com, Inc. or its affiliates. All Rights Reserved.

Permission is hereby granted, free of charge, to any person obtaining a copy of this software and associated documentation files (the "Software"), to deal in the Software without restriction, including without limitation the rights to use, copy, modify, merge, publish, distribute, sublicense, and/or sell copies of the Software, and to permit persons to whom the Software is furnished to do so, subject to the following conditions:

The above copyright notice and this permission notice shall be included in all copies or substantial portions of the Software.

THE SOFTWARE IS PROVIDED "AS IS", WITHOUT WARRANTY OF ANY KIND, EXPRESS OR IMPLIED, INCLUDING BUT NOT LIMITED TO THE WARRANTIES OF MERCHANTABILITY, FITNESS FOR A PARTICULAR PURPOSE AND NONINFRINGEMENT. IN NO EVENT SHALL THE AUTHORS OR COPYRIGHT HOLDERS BE LIABLE FOR ANY CLAIM, DAMAGES OR OTHER LIABILITY, WHETHER IN AN ACTION OF CONTRACT, TORT OR OTHERWISE, ARISING FROM, OUT OF OR IN CONNECTION WITH THE SOFTWARE OR THE USE OR OTHER DEALINGS IN THE SOFTWARE.

<http://www.FreeRTOS.org>

<http://aws.amazon.com/freertos>

Heatsrink-0.4.1

Copyright (c) 2011-2015 Scott Vokes <vokes.s@gmail.com>

Permission to use, copy, modify, and/or distribute this software for any purpose with or without fee is hereby granted, provided that the above copyright notice and this permission notice appear in all copies.

THE SOFTWARE IS PROVIDED "AS IS" AND THE AUTHOR DISCLAIMS ALL WARRANTIES WITH REGARD TO THIS SOFTWARE INCLUDING ALL IMPLIED WARRANTIES OF MERCHANTABILITY AND FITNESS. IN NO EVENT SHALL THE AUTHOR BE LIABLE FOR ANY SPECIAL, DIRECT, INDIRECT, OR CONSEQUENTIAL DAMAGES OR ANY DAMAGES WHATSOEVER RESULTING FROM LOSS OF USE, DATA OR PROFITS, WHETHER IN AN ACTION OF CONTRACT, NEGLIGENCE OR OTHER TORTIOUS ACTION, ARISING OUT OF OR IN CONNECTION WITH THE USE OR PERFORMANCE OF THIS SOFTWARE.

内容物の確認

内容物	11
-----------	----

スピーカーの設置

推奨事項	12
スピーカーを壁に取り付ける	13
壁に取り付けた状態で音響特性を調整する	13

スピーカーのセットアップ

ケーブルを選択する	14
スピーカーをテレビに接続する	15
オプション1: 光デジタル接続	15
オプション2: HDMI™ ARC接続(ケーブル別売)	16
スピーカーを電源に接続する	17
テレビの内蔵スピーカーをオフにする	18
音が出ることを確認する	18

スピーカーの操作

リモコンの機能	19
電源	20
自動ウェイク機能	21
音量	22
ソース機器	23
ダイアログモード	24
低音を調整する	25
低音設定を元に戻す	26

BLUETOOTH®接続

モバイル機器を接続する	27
モバイル機器の接続を解除する	28
モバイル機器を再接続する	28
別のモバイル機器を接続する	29
スピーカーのデバイスリストを消去する	29

スピーカーの状態

Bluetooth接続の状態	30
メディアの再生と音量の状態	31
アップデートとエラーの状態	31

高度な機能

アクセサリ機器を接続する(オプション)	32
---------------------------	----

別のセットアップ方法

テレビに光ケーブルまたはHDMI端子がない	33
テレビにアナログ音声端子しかない	33
テレビにヘッドホン出力端子しかない	34

補足事項

リモコンの電池を交換する	35
お手入れについて	36
交換部品とアクセサリ	36
保証	36

トラブルシューティング

最初にお試しいただくこと	37
その他の対処方法	37

内容物

下図の内容物がすべて同梱されていることを確認してください。



Bose TV Speaker



Bose TV Speaker リモコン
(電池付属)

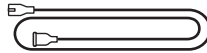

電源コード*

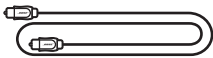

光ケーブル

* 電源コードは2つ以上付属する場合があります。お使いの国・地域に適したものをお使いください。

注: 万が一、開梱時に内容物の損傷や欠品などが発見された場合は、使用せず、ただちにお買い上げになった販売店までご連絡ください。

次のサイトをご参照ください。 worldwide.Bose.com/Support/TVS

推奨事項

- スピーカーは金属製キャビネットや他のAV機器、熱源などから離れた場所に設置してください。キャビネットの中には置かないでください。
- スピーカーは、グリルを部屋の中央に向けた状態で、テレビの真下(推奨)または真上に配置します。
- スピーカーは、ゴム足を下にして安定した水平な面に設置してください。正しく設置するには、両側の足が台の上にとっかりと載っている必要があります。特に大理石やガラス、磨き上げた木などの滑りやすい表面では、音の振動でスピーカーの位置がずれることがあります。
- スピーカーを本棚やテレビ台などに置く場合は、最適な音質を得るために、できるだけ棚や台の前面に近づけてください。
- スピーカーの背面を壁や家具などから1 cm以上離してください。背面にある開口部が塞がれると、音質が低下する恐れがあります。
- 電源コンセントが近くにある場所に設置してください。
- 無線の干渉を回避するために、ほかのワイヤレス機器から30 ~ 90 cmほど離れた場所に設置してください。
- 最高の音質をお楽しみいただくため、スピーカーを戸棚の中に設置したり、お部屋の角に斜めに設置したりしないでください。
- スピーカーの上には物を置かないでください。

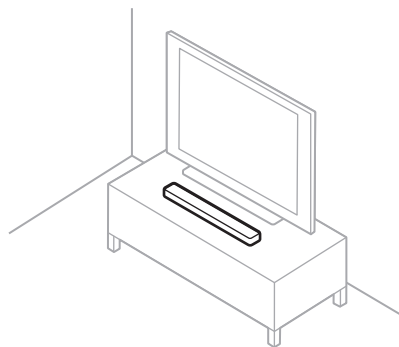

注意: スピーカーの前面や背面、または天面を下にした状態で使用しないでください。

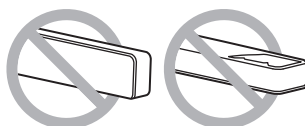

スピーカーを壁に取り付ける

スピーカーは壁に取り付けることができます。Bose Soundbar Wall Bracketは、お近くのボーズ製品取扱店、または弊社Webサイトでお求めいただけます。

次のサイトをご参照ください。worldwide.Bose.com/Support/TVS

注意: 純正以外のアクセサリーを使用してスピーカーを設置しないでください。

壁に取り付けた状態で音響特性を調整する

スピーカーのTVインジケーターがオレンジに点滅するまで、リモコンのダイアログモードボタンを5秒間長押しします。

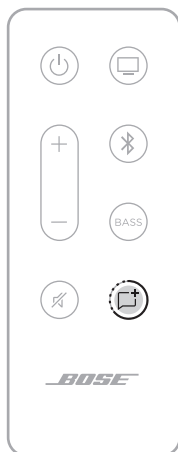

ケーブルを選択する

2種類のケーブルからどちらかを選択して、テレビとスピーカーを接続します。

- **オプション1:** 光デジタル接続
- **オプション2:** HDMI ARC接続(ケーブル別売)

注:

- テレビのHDMI ARCまたはAudio Return Channel端子を使用すると、テレビのリモコンを使用して、スピーカーの電源、音量、ミュート機能を操作できます。
- テレビに光ケーブル端子またはHDMI端子がない場合は、「別のセットアップ方法」(33ページ)をご覧ください。

1. テレビの背面にある**Audio OUT** (光デジタル)端子または**HDMI IN**端子パネルを探します。

注: お使いのテレビによっては、端子パネルが図と異なる場合があります。端子の形状で確認してください。

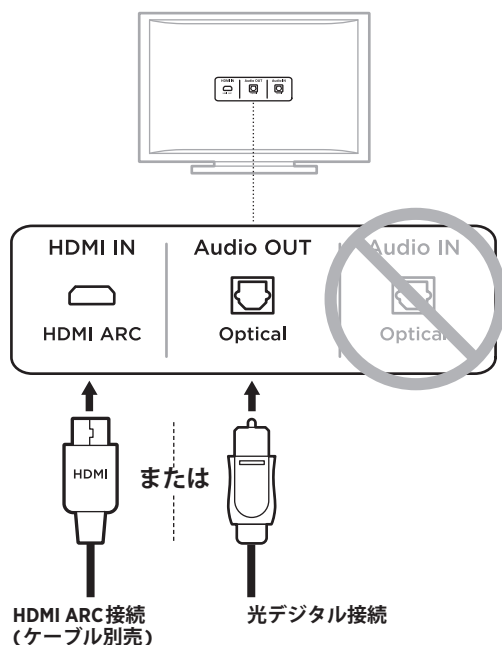

2. 音声ケーブルを選択します。

スピーカーをテレビに接続する

オプション1: 光デジタル接続

1. 光ケーブル両端のプラグから保護キャップを取り外します。

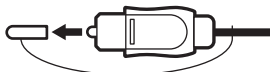

注意: 光ケーブル両端のプラグから保護キャップが取り外されていることを確認します。プラグにキャップを付けたまま、または間違った向きで差し込むと、プラグや端子が破損する恐れがあります。

2. 一方のプラグをテレビの **Optical OUT** 端子の向きに合わせて、慎重に差し込みます。
3. Bose ロゴのある側を下にして光ケーブルの反対側のプラグを持ちます。
4. プラグの向きをスピーカーの **OPTICAL IN** 端子に合わせて、慎重に差し込みます。

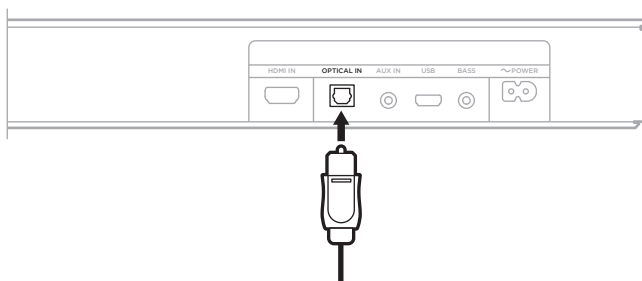

注: 端子にはカバーが付いていて、プラグを差し込むとカバーが開きます。

5. カチッと音が聞こえるか、指先に感触があるまでプラグをしっかりと差し込みます。



オプション2: HDMI ARC接続(ケーブル別売)

1. HDMIケーブルをテレビの**HDMI ARC**端子に接続します。

注: HDMI ARC端子またはAudio Return Channel端子に接続しないと、スピーカーからテレビの音声は再生されません。テレビにHDMI ARC端子がない場合は、付属の光デジタルケーブルを使用してスピーカーに接続します(15ページを参照)。

2. ケーブルの反対側を、スピーカーの**HDMI IN**端子に差し込みます。

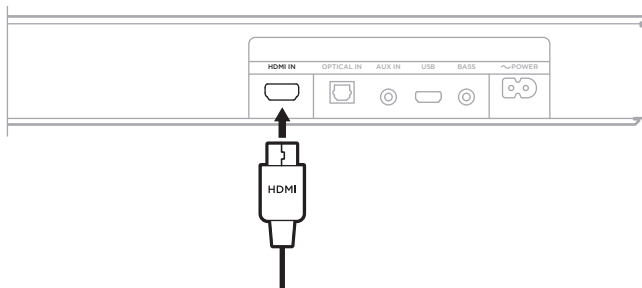

スピーカーを電源に接続する

1. 電源コードをスピーカー背面の **〜POWER** 端子に接続します。
2. 電源コードの反対側を、壁のコンセントに差し込みます。

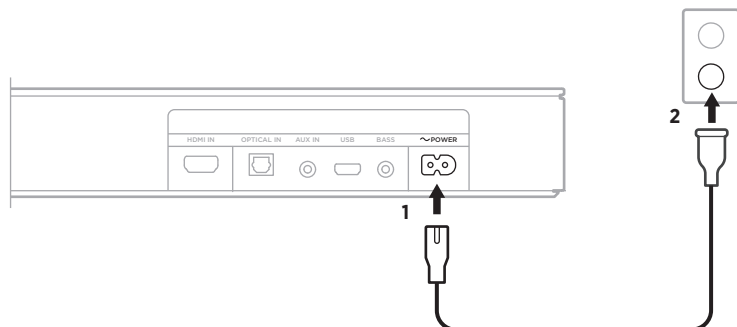

スピーカーの電源がオンになり、ビープ音が聞こえます。

テレビの内蔵スピーカーをオフにする

音響パフォーマンスを十分にお楽しみいただくためには、テレビの内蔵スピーカーをオフにしてください。

詳細については、テレビの取扱説明書をご覧ください。

ヒント: 通常、オーディオ設定はテレビの設定メニューにあります。

音が出ることを確認する

1. テレビの電源をオンにします。
2. CATV/BS/CS用チューナーやその他の外部機器を使用する場合:
 - a. ソース機器の電源をオンにします。
 - b. テレビの入力を正しく選択します。

3. スピーカーの電源をオンにします(20ページを参照)。

テレビの音がスピーカーから聞こえます。

4. スピーカーのリモコンの  ボタンを押します。

テレビの内蔵スピーカーやスピーカーから音が聞こえなくなります。

注: スピーカーをミュートしてもテレビの内蔵スピーカーから音が聞こえる場合は、37ページをご覧ください。

リモコンの機能

リモコンを使用して、スピーカーと Bluetooth 接続機器の操作を行います。

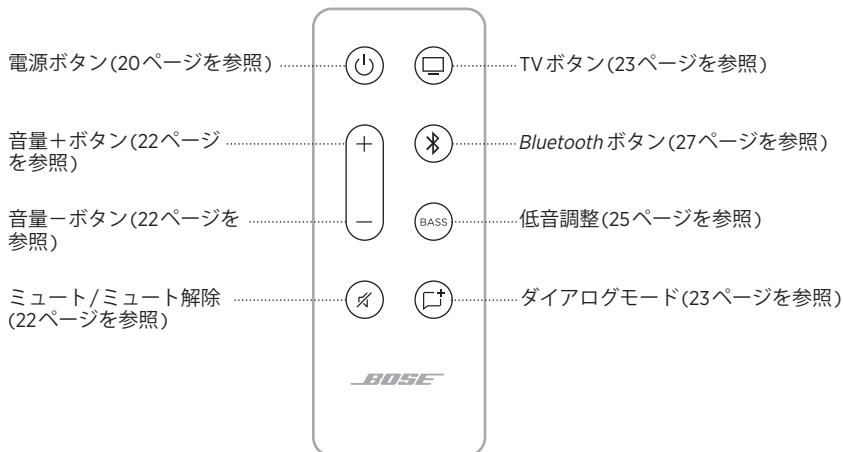

電源

スピーカーの電源をオンまたはオフにするには、リモコンの電源ボタン  を押します。



スピーカーの電源をオンにすると、最後に使用したソースになります。

注:

- スピーカーを電源コンセントに接続すると、スピーカーの電源が自動的にオンになります。
- 初めてスピーカーの電源をオンにしたとき、スピーカーのソースはTV  になります。

自動ウェイク機能

音声信号を受信したらスピーカーの電源がオンになるように設定できます。

自動ウェイクモードと通常の電源モードを切り替えるには、リモコンの電源ボタン  を、ビープ音が聞こえ、スピーカーのTVインジケータとBluetoothインジケータがオレンジに3回点滅するまで長押しします。



音量



機能	操作方法
音量を上げる	+ ボタンを押します。 注: 音量をすばやく上げるには、+ ボタンを長押しします。
音量を下げる	- ボタンを押します。 注: 音量をすばやく下げるには、- ボタンを長押しします。
ミュート/ ミュート解除	🔇 ボタンを押します。 音声をミュートすると、元に戻すまでの間、スピーカーの現在のソースを示すインジケータ (TVまたはBluetooth) が白に点滅します (31ページを参照)。 ヒント: + ボタンを押して、ミュート解除することもできます。

ソース機器

リモコンを使用して、テレビとBluetooth接続機器の操作を行うことができます。

ソース機器を操作するには、リモコンで、操作したいソース機器のボタン(TVボタン□またはBluetoothボタン*)を押します。



ダイアログモード

ダイアログモードは、映画やテレビ番組、ポッドキャストなどの台詞やボーカルが明瞭になるように、システムのオーディオバランスを調整する機能です。

リモコンのダイアログモードボタン  を押すたびに、ダイアログモードと通常モードのオーディオ設定が切り替わります。



ダイアログモードをオンにすると、現在のソースを示すインジケーターが緑に点灯します(30ページを参照)。

注: ダイアログモードをオンにすると、別のソースに切り替えたり、スピーカーをオフにしたりしても、現在のソースに対してダイアログモードが有効のままになります。ソースのダイアログモードをオフにするには、ダイアログモードボタン  をもう一度押します。

低音を調整する

1. リモコンの BASS ボタンを押します。



スピーカーのTVインジケータとBluetoothインジケータが白に3回点滅します。

2. 次のいずれかを実行して低音を調整します。
 - 音量+ボタン+を押すと、低音の音量が上がります。
 - 音量-ボタン-を押すと、低音の音量が下がります。

現在の低音設定に応じて、スピーカーのTVインジケータとBluetoothインジケータが点灯します。

低音設定	TV	Bluetooth
2 (最大)	■	□
1	■	□
0 (デフォルト)	◀ □ ▶	◀ □ ▶
-1	□	■
-2 (最小)	□	■

3. BASS ボタンを押します。

現在の低音設定がスピーカーに保存されます。

注: ニュースやトークショーなどの対話やトークのみの番組を最適な音質で楽しむ方法については、「ダイアログモード」(24ページ)をご覧ください。

低音設定を元に戻す

スピーカーのTVインジケータとBluetoothインジケータが3回点滅するまで、リモコンのBASSボタンを長押しします。



低音設定が工場出荷時の状態に戻ります。

Bluetoothワイヤステクノロジーにより、スマートフォン、タブレット、パソコンなどの音楽をワイヤレス再生することができます。モバイル機器から音楽をストリーミング再生するには、モバイル機器とスピーカーを接続する必要があります。

モバイル機器を接続する

1. リモコンのBluetoothボタン※を押します。



スピーカーのBluetoothインジケータが青にゆっくり点滅します。

2. モバイル機器のBluetooth機能をオンにします。

ヒント: 通常、Bluetoothメニューは設定メニューにあります。

3. デバイスリストから本製品を選択します。

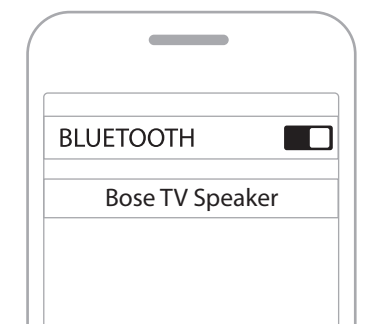

接続すると、ビープ音が聞こえます。*Bluetooth* インジケータが白く点灯します。モバイル機器のデバイスリストに「Bose TV Speaker」が表示されます。

モバイル機器の接続を解除する

モバイル機器の*Bluetooth* メニューを使用して、スピーカーの接続を解除します。

ヒント: モバイル機器の*Bluetooth* 機能を無効にして接続を解除することもできます。*Bluetooth* 機能を無効にすると、他の機器との接続もすべて解除されます。

モバイル機器を再接続する

リモコンの*Bluetooth* ボタン※を押します。

スピーカーは、最後に接続していた機器に自動的に再接続します。接続中は、スピーカーの*Bluetooth* インジケータが白に点滅します。

注:

- モバイル機器の*Bluetooth* 機能が有効であることを確認します。
- 機器とスピーカーの間の距離が9 m以内で、電源と*Bluetooth* 機能がオンになっている必要があります。

別のモバイル機器を接続する

スピーカーのデバイスリストには、機器を最大8台まで登録でき、同時に2台まで接続できます。

注: ただし、一度に音楽を再生できる機器は1台だけです。

1. Bluetoothインジケータが青に点滅するまで、リモコンのBluetoothボタンを長押しします。

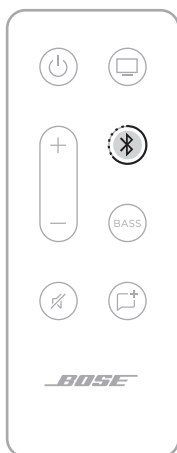

2. モバイル機器で、デバイスリストから「Bose TV Speaker」を選択します。

注: モバイル機器のBluetooth機能が有効であることを確認します。

スピーカーのデバイスリストを消去する

1. ビープ音が聞こえるまで、リモコンの*ボタンを10秒間長押しします。
2. 機器のBluetoothリストから「Bose TV Speaker」を削除します。

すべての機器が消去され、スピーカーが新しい機器と接続可能な状態になります(27ページを参照)。



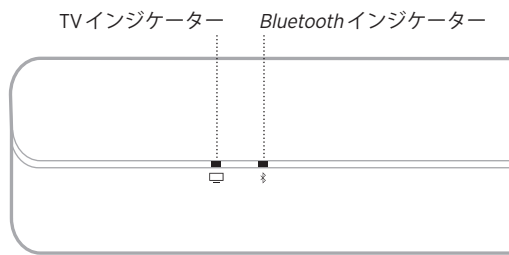





スピーカーの前面にあるLEDインジケータには、スピーカーの状態が表示されます。



注: インジケータには、現在のソースで最優先される状態が表示されます。

BLUETOOTH接続の状態

モバイル機器のBluetooth接続の状態を示します。

インジケータの状態			システムの状態
Bluetoothインジケータが青にゆっくり点滅			接続準備完了
Bluetoothインジケータが白に点滅			接続中
Bluetoothインジケータが白に点灯			接続済み



メディアの再生と音量の状態

メディアの再生と音量を操作しているときのスピーカーの状態を示します。

インジケータの状態			システムの状態
TVインジケータが緑に点灯			テレビのダイアログモードが有効
Bluetoothインジケータが緑に点灯			Bluetooth接続機器のダイアログモードが有効
両方のインジケータが白にゆっくり点滅			電源オン/オフ
TVインジケータが白に点滅			テレビの音量を調節中
Bluetoothインジケータが白に点滅			Bluetooth接続機器の音量を調節中
TVインジケータが白にゆっくり点滅			テレビのミュートが有効
Bluetoothインジケータが白にゆっくり点滅			Bluetooth接続機器のミュートが有効

アップデートとエラーの状態

ソフトウェアのアップデート状態とエラーの警告を示します。

インジケータの状態			システムの状態
TVインジケータがオレンジに点滅			スピーカーをアップデートしています
TVインジケータがオレンジに3回点滅			アップデートが完了しました
TVインジケータが赤に点滅			スピーカーエラー - 電源を抜いてから再度接続してください。引き続きエラーが発生する場合は、Boseカスタマーサービスまでお問い合わせください。

アクセサリ機器を接続する(オプション)

これらのアクセサリ機器は、3.5 mmステレオ音声ケーブル(別売)を使用してスピーカーに接続できます。詳細については、アクセサリ機器の取扱説明書をご覧ください。

Bose Bass Module 500: worldwide.Bose.com/Support/BASS500

Bose Bass Module 700: worldwide.Bose.com/Support/BASS700

注: ベースモジュールはスピーカー背面のBASS端子に接続します。AUX IN端子には接続しないでください。

テレビに光ケーブルまたはHDMI端子がない

一部のテレビには、光ケーブルまたはHDMI端子がない場合があります。このような場合は、別のセットアップ方法を使用して、テレビにスピーカーを接続してください。

問題	対処方法
テレビにアナログ音声端子しかない	3.5 mmステレオ - RCAステレオ変換ケーブル(別売)を使用して、テレビを接続します。「テレビにアナログ音声端子しかない」をご覧ください。
テレビにヘッドホン出力端子しかない	3.5 mmステレオ音声ケーブル(別売)を使用して、テレビを接続します。「テレビにヘッドホン出力端子しかない」(34ページ)をご覧ください。

テレビにアナログ音声端子しかない

テレビにアナログ音声端子(赤と白)しかない場合は、3.5 mmステレオ - RCAステレオ変換ケーブル(別売)を使用してスピーカーを接続します。

1. スピーカーとテレビの接続をまだ外していない場合は、ここで接続を外します。
2. RCAアナログケーブルをテレビの音声出力RCA端子(赤と白)に接続します。
3. ステレオプラグをスピーカーのAUX IN端子に接続します。

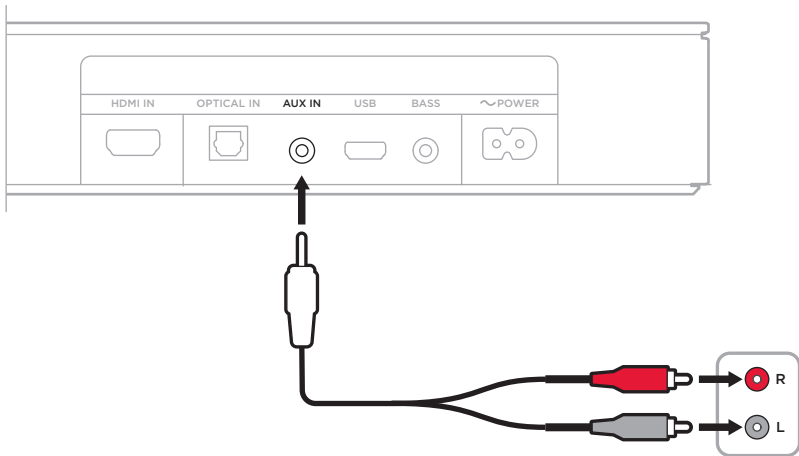

テレビにヘッドホン出力端子しかない

テレビにヘッドホン出力端子しかない場合は、3.5 mmステレオ音声ケーブル(別売)を使用してスピーカーに接続します。

1. 3.5 mmステレオ音声ケーブルのプラグをテレビのヘッドホン出力端子に接続します。
2. ケーブルの反対側を、スピーカーの AUX IN 端子に差し込みます。

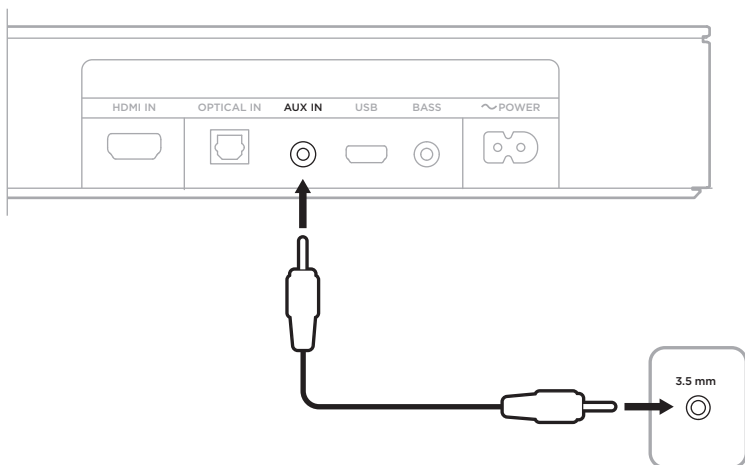

3. テレビの内蔵スピーカーをオンにしてください。
詳細については、テレビの取扱説明書をご覧ください。
4. スピーカーの音量を最適な状態にするには、次の手順に従います。
 - a. テレビの音量を75パーセント程度に調節します。
 - b. スピーカーのリモコンを使用して、スピーカーの音量を調節します。

リモコンの電池を交換する

1. 硬貨などを使用して、電池カバーを左(反時計回り)に回し、カバーを取り外します。

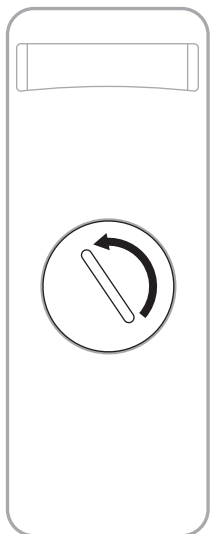

2. +極の表示がある平らな面を上に向けて、新しい電池を装着します。

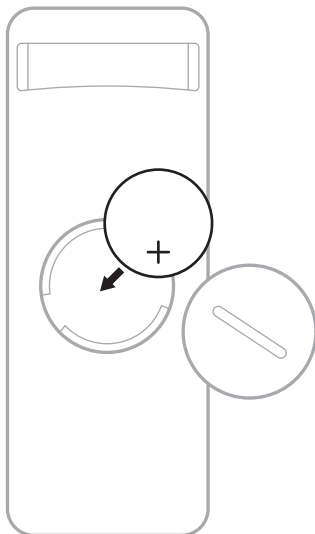

注: 法令 (UL など) に準拠した 3V リチウムボタン電池 (CR2032 または DL2032) を使用してください。

3. カバーを元に戻し、右(時計回り)に回してロックします。

お手入れについて

スピーカーの外装は柔らかい布でから拭きしてください。

注意:

- スピーカーの上に液体がこぼれたり、開口部に液体が入り込んだりしないようにしてください。
- スピーカーに空気を吹き付けしないでください。
- スピーカーに掃除機をかけないでください。
- スピーカーの近くでスプレーを使用しないでください。
- 溶剤、化学薬品、またはアルコール、アンモニア、研磨剤などを含むクリーニング液は使用しないでください。
- 開口部に異物が入り込まないようにしてください。

交換部品とアクセサリ

交換部品とアクセサリは、ボーズ製品取扱店、弊社Webサイト、またはお電話によるご注文でご購入いただけます。

次のサイトをご参照ください。 [worldwide.bose.com/Support/TVS](https://www.worldwide.bose.com/Support/TVS)

保証

製品保証の詳細は弊社Webサイトをご覧ください。

製品の登録をお願いいたします。登録は弊社Webサイトから簡単に行えます。製品を登録されない場合でも、保証の内容に変更はありません。

最初にお試しいただくこと

スピーカーに問題が生じた場合は、下記の点をご確認ください。

- スピーカーが接続されているコンセントに電源が供給されていることを確認します。
- すべてのケーブルが適切な端子にしっかりと接続されていることを確認します。
- ステータスインジケータを確認します(30ページを参照)。
- スピーカーを干渉源になるような電気製品(無線ルーター、コードレス電話、テレビ、電子レンジなど)から30～90 cm以上離します。
- 設置ガイドに沿ってスピーカーを設置します(12ページを参照)。

その他の対処方法

問題が解決しない場合は、次の表を参照して一般的な問題の症状と対処方法をご確認ください。それでも問題が解決できない場合は、Boseカスタマーサービスまでお問い合わせください。

次のサイトをご参照ください。 worldwide.Bose.com/contact

症状	対処方法
テレビにHDMI ARC端子や光デジタル音声端子がない	別のセットアップ方法を使用して、テレビにスピーカーを接続してください(33ページを参照)。
スピーカーの電源が入らない	電源ケーブルを別のコンセントに差し込みます。 リモコンを使用してスピーカーの電源をオンにします(20ページを参照)。 スピーカーとオプションのベースモジュールの電源コードを抜き、30秒間待ってから、通電している電源コンセントにしっかりと差し込みます。
リモコンが正しく機能しないことがある、またはまったく機能しない	電池を交換します(35ページを参照)。 リモコンがスピーカーから6m以内にあることを確認します。 リモコンとスピーカーの間に障害物がないことを確認します。 リモコンの音量ボタンを押して、スピーカーの正しいソース機器インジケータが点滅するかどうか確認します。

症状	対処方法
<p>スピーカーの音が途切れる、聞こえない</p>	<p>TV インジケーターまたは <i>Bluetooth</i> インジケーターが点滅している場合、スピーカーはミュートされています。ミュートボタン  を押して、スピーカーをミュート解除します。</p> <p>お使いのモバイル機器がミュートされていないことを確認します。スピーカーの音量 (22 ページを参照) またはモバイル機器の音量を上げます。</p> <p>別のソースに切り替えてみます (23 ページを参照)。</p> <p>別のアプリケーションまたは音楽サービスからオーディオを再生します。</p> <p>モバイル機器を再起動します。</p> <p>対応している <i>Bluetooth</i> モバイル機器を使用していることを確認します。</p> <p><i>Bluetooth</i> ヘッドホンをスピーカーに接続することはできません。</p> <p>スピーカーの HDMI ケーブルがテレビの HDMI ARC (Audio Return Channel) と表示されている端子に接続されていることを確認します。標準 HDMI 端子には接続しないでください。テレビに HDMI ARC 端子がない場合は、光デジタルケーブルを使用してスピーカーに接続します (14 ページを参照)。</p> <p>スピーカーがテレビの HDMI ARC 端子に接続されている場合は、テレビのシステムメニューで Consumer Electronics Control (CEC) 機能が有効になっていることを確認します。CEC 機能はメーカーによって別の名称で呼ばれていることがあります。テレビの取扱説明書をご覧ください。</p> <p>テレビの電源をオフにし、スピーカーの HDMI ケーブルをテレビの HDMI ARC 端子から取り外して、再度接続します。テレビの電源をオンにします。</p> <p>光デジタルケーブルをテレビの音声出力 (Output または OUT) 端子に接続します。音声入力 (Input または IN) 端子には接続しないでください。</p> <p>スピーカーとオプションのベースモジュールの電源コードを抜き、30 秒間待ってから、通電している電源コンセントにしっかりと差し込みます。</p>
<p>ベースモジュールから音が聞こえない</p>	<p>ベースモジュールが電源に接続されているか確認してください。</p> <p>ベースモジュールがスピーカー背面の BASS 端子に接続されていることを確認します。</p> <p>ベースモジュールがスピーカーに対応していることを確認します (36 ページを参照)。</p> <p>低音レベルを調整します (25 ページを参照)。</p> <p>別のソースに切り替えてみます (23 ページを参照)。</p>

症状	対処方法
<p>テレビから音が出る</p>	<p>スピーカーのHDMIケーブルがテレビのARC (Audio Return Channel)と表示されている端子に接続されていることを確認します。テレビにHDMI ARC端子がない場合は、光デジタルケーブルを使用してスピーカーに接続します(16ページを参照)。</p> <p>テレビの内蔵スピーカーをオフにします。テレビの取扱説明書をご覧ください。</p> <p>スピーカーがテレビのHDMI ARC端子に接続されている場合は、テレビのシステムメニューでConsumer Electronics Control (CEC)機能が有効になっていることを確認します。CEC機能はメーカーによって別の名称で呼ばれていることがあります。テレビの取扱説明書をご覧ください。</p> <p>スピーカーのHDMIケーブルをテレビのHDMI ARC端子から取り外して、再度接続します。</p> <p>テレビの音量を最小に設定します。</p> <p>HDMIケーブル(16ページを参照)と光デジタルケーブル(17ページを参照)を両方使用してスピーカーに接続します。</p>
<p>音質が良くない、音が歪む</p>	<p>別のソース機器で試してみます(可能な場合)。</p> <p>テレビがサラウンドサウンド出力に対応していることを確認します。テレビの取扱説明書をご覧ください。</p> <p>別の機器からオーディオが再生されている場合は、その機器の音量を下げます。</p> <p>テレビの内蔵スピーカーをオフにします。テレビの取扱説明書をご覧ください。</p> <p>スピーカーが壁に取り付けられている場合は、リモコンを使用して音声を調節します(13ページを参照)。</p>
<p>スピーカーとソース機器の電源を同時にオン/オフできない</p>	<p>リモコンで、同期していないソース機器に対応するボタンを押します。</p> <p>電源ボタンを押して、ソース機器の電源をオン/オフします。</p>
<p>スピーカーをBluetooth機器に接続できない</p>	<p>モバイル機器のBluetooth機能をオフにしてから、オンにします。Bluetoothリストからスピーカーを削除します。もう一度接続してみます(27ページを参照)。</p> <p>別のモバイル機器と接続して試してみてください(29ページを参照)。</p> <p>対応しているBluetoothモバイル機器を使用していることを確認します。</p> <p>Bluetoothヘッドホンスピーカーに接続することはできません。</p> <p>モバイル機器のBluetoothリストからスピーカーを削除します。もう一度接続してみます(27ページを参照)。</p> <p>スピーカーのデバイスリストを消去します(29ページを参照)。もう一度接続してみます(27ページを参照)。</p>

يرجى قراءة جميع تعليمات السلامة، والأمان، والاستخدام والاحتفاظ بها.

تعليمات مهمة للسلامة



لا تتبلع البطارية لوجود خطر حرق كيميائي. يحتوي جهاز الريموت كنترول المرفق مع هذا المنتج على بطارية خلووية على شكل عملة/زر. قد يتسبب بلع بطارية الخلايا على شكل عملة/زر في حروق داخلية شديدة في غضون ساعتين فقط ويمكن أن يؤدي إلى الموت. احفظ البطاريات الجديدة والمستخدمه بعيداً عن متناول الأطفال. إذا كانت علبة البطاريات لا تُغلق بإحكام، فتوقف عن استخدام الريموت كنترول واحفظه بعيداً عن متناول الأطفال. إذا كنت تعتقد أنه تم ابتلاع البطاريات أو وضعها داخل أي جزء من الجسم، فسارع بطلب الرعاية الطبية في الحال. لتجنب خطر حدوث انفجار، أو حريق أو حرق كيميائي، ينبغي توخي الحذر عند استبدال البطارية واستبدالها فقط ببطارية معتمدة من الوكالة (على سبيل المثال، UL) بطارية ليثيوم 3 فولت من نوع DL2032 أو CR2032. التخلص من البطاريات المستعملة بطريقة سليمة على الفور. يجب عدم إعادة شحن البطارية أو فكها أو تسخينها فوق 212 درجة فهرنهايت (100 درجة مئوية) أو حرقها.

1. اقرأ هذه التعليمات.
2. احتفظ بهذه التعليمات.
3. انتبه إلى جميع التحذيرات.
4. اتبع جميع التعليمات.
5. لا تستخدم هذا الجهاز بالقرب من الماء.
6. لا تستخدم سوى قطعة قماش جافة في التنظيف.
7. لا تقم بسد أي فتحات للتهوية. قم بالتركيب حسب تعليمات جهة الصنع.
8. لا تقم بتركيب المنتج بالقرب من أي مصدر للحرارة مثل شبكات التدفئة أو ممرات الحرارة أو المواقد أو أي جهاز آخر (بما في ذلك مكبرات الصوت) تنتج عنه حرارة.
9. لا تستخدم سوى الملحقات/المرفقات التي تحددها الشركة المصنعة.
10. لا يستخدم إلا مع العربية، أو الحامل، أو الحامل ثلاثي القوائم، أو حامل التثبيت أو المنضدة التي تحددها جهة الصنع أو التي تباع مع الجهاز. وعند استخدام العربية، توخ الحذر عند تحريك العربية/الجهاز معاً لتجنب الإصابة من جراء الانقلاب. 
11. قم بفصل هذا الجهاز أثناء العواصف الرعدية أو عند عدم الاستخدام لفترات طويلة.
12. وكُل جميع أعمال الصيانة إلى أفراد صيانة مؤهلين. يجب إجراء الصيانة عند تلف الجهاز بأي شكل من الأشكال، مثل تلف سلك التغذية الكهربائية أو القابض، أو انسكاب سائل أو سقوط أشياء على الجهاز أو تعرضه للمطر أو الرطوبة، أو عدم عمله بصورة اعتيادية أو سقوطه.

التحذيرات/التنبيهات

يشير وجود هذا الرمز على المنتج إلى وجود جهد كهربائي غير معزول وخطر داخل علبة المنتج وقد يشكل خطر حدوث صدمة كهربائية.



هذا الرمز الموجود على المنتج يعني أن هناك تعليمات مهمة متعلقة بالتشغيل والصيانة في هذا الدليل.



يحتوي الإطار على أجزاء صغيرة قد تتسبب في حدوث خطر الاختناق. غير مناسب للأطفال دون 3 سنوات.



يحتوي هذا المنتج على مادة مغناطيسية. استشر طبيبك إذا كان لسماعات الرأس تأثيرٌ على أي أجهزة طبية مزروعة لديك.



- لتقليل مخاطر الحريق أو الصدمة الكهربائية، يجب عدم تعريض هذا المنتج للمطر أو السوائل أو الرطوبة.
- يجب عدم تعريض هذا المنتج لقطرات السوائل المتساقطة أو المتناثرة ويجب عدم وضع أو عية ممثلة بالسوائل، مثل أواني الزهور، على المنتج أو بالقرب منه.
- أبقِ المنتج بعيداً عن مصادر اللهب والحرارة. يجب عدم وضع أي مصادر للهب المكشوف، مثل الشموع المشتعلة، فوق الجهاز أو بالقرب من المنتج.
- لا تُجر أي تبديلات غير مصرّح بها لهذا المنتج.
- لا تستخدم عاكس مصدر الطاقة مع هذا المنتج.
- سلك السماعه وكابلات التوصيل الموجودة في هذا النظام غير معتمدة للتركيب في الحائط. يرجى مراجعة قوانين البناء المحلية لمعرفة النوع الصحيح للسلك والكبل المطلوب للتركيب في الحائط.
- يجب الإبقاء على جهاز الفصل في وضع القابلية للتشغيل الفوري عند استخدام قابس التغذية الكهربائية أو وصلة الجهاز كجهاز فصل.

以下地区安全使用 2000 仅适用于

استخدم على ارتفاع أقل من 2000 متر فقط.



• لا تستخدم سوى الأجهزة التالية لتركيب هذا المنتج: Bose Soundbar Wall Bracket

• لا تتم بالتثبيت على أسطح غير قوية، أو يوجد خلفها مخاطر مثل التوصيلات الكهربائية أو أنابيب المياه. إذا لم تكن متأكدًا من تثبيت الحامل، فاتصل بأخصائي تركيب مؤهل. تأكد من تركيب الحامل وفقاً لقوانين البناء المحلية.

• نظراً لمتطلبات التهوية، لا تنصح Bose بوضع المنتج في مكان ضيق مثل وضعه في تجويف بالحائط أو في خزانة مغلقة.

• لا تضع الحامل أو المنتج أو تركيبهما بالقرب من أي مصدر للحرارة مثل المدافئ أو شبكات التدفئة أو المواقد أو أي أجهزة أخرى (بما في ذلك مكبرات الصوت) والتي تنتج عنها حرارة.

• توجد بطاقة المنتج على الجزء الخلفي من السماعه.

ملاحظة: تم اختبار هذا الجهاز وُجد أنه يتوافق مع حدود جهاز رقمي من الفئة B وفقاً للجزء رقم 15 من قواعد لجنة الاتصالات الفيدرالية (FCC). وقد تم تصميم هذه الحدود بحيث تضمن الحماية المعقولة ضد التداخل الضار عند تركيب الجهاز في منطقة سكنية. علماً بأن هذا الجهاز يقوم بتوليد طاقة موجات لاسلكية واستخدامها وبها، وقد يتسبب في حدوث تداخل ضار مع الاتصالات اللاسلكية إذا لم يتم تركيبه واستخدامه حسب التعليمات. ومع ذلك، فلا يوجد ضمان بعدم حدوث تداخل عند التركيب بطريقة معينة. وإذا تسبب هذا الجهاز في حدوث تداخل ضار مع استقبال الراديو أو التلفزيون، والذي يمكن التحقق منه من خلال تشغيل الجهاز وإيقاف تشغيله، فيُرجى من المستخدم محاولة تصحيح هذا التداخل بالقيام بإجراء أو أكثر من الإجراءات التالية:

- تغيير اتجاه هوائي الاستقبال أو موضعه.
 - زيادة المسافة بين الجهاز وجهاز الاستقبال.
 - توصيل الجهاز بأخذ كهربائي موجود على دائرة كهربائية مختلفة عن الدائرة التي تم توصيل جهاز الاستقبال بها.
 - استشر الموزع المعتمد أو أحد الفنيين من ذوي الخبرة بأجهزة الراديو أو التلفاز لطلب المساعدة.
- قد يؤدي القيام بأي تغييرات أو تعديلات دون موافقة صريحة من شركة Bose Corporation إلى إلغاء ترخيص المستخدم لتشغيل هذا الجهاز.

يخضع هذا الجهاز للجزء 15 من قواعد لجنة الاتصالات الفيدرالية (FCC) ومعايير (معايير) المواصفات القياسية لموجات الراديو (RSS) المعينة من ترخيص مؤسسة الابتكار، والعلوم والتنمية الاقتصادية في كندا (ISED Canada). يخضع التشغيل للشروطين التاليين: (1) ألا يتسبب هذا الجهاز في حدوث تداخل ضار، و(2) أن يقلل هذا الجهاز أي تداخل يتم استقباله بما في ذلك التداخل الذي قد يتسبب في عملية تشغيل غير مرغوب فيها.

يتوافق هذا الجهاز مع حدود التعرض البشري للإشعاع التي حددتها هيئة الاتصالات الفيدرالية، ووزارة الابتكار والعلوم والتنمية الاقتصادية في كندا. يجب تركيب هذا الجهاز وتشغيله على مسافة 20 سم على الأقل بين مصدر الإشعاع وجسمك. يجب عدم تحديد موضع مشترك لجهاز الإرسال هذا أو تشغيله بالتزامن مع أي هوائي أو جهاز إرسال آخر.

CAN ICES-3 (B)/NMB-3(B)

تعلن شركة Bose Corporation في هذا الكتيب أن هذا المنتج يخضع للمتطلبات الأساسية لتوجيه الاتحاد الأوروبي رقم 2014/53/EU والشروط الأخرى ذات الصلة وجميع متطلبات توجيهات الاتحاد الأوروبي المعمول بها. ويمكن العثور على إعلان المطابقة الكامل في موقع: www.Bose.com/compliance

بالنسبة لأوروبا:

نطاق تردد العملية التشغيلية من 2400 إلى 2483.5 ميجا هرتز:

Bluetooth: الحد الأقصى لنقل الطاقة أقل من 20 ديسيبل ميلي واط من القدرة المشعة المكافئة المتناحية.

Bluetooth منخفض الطاقة: الحد الأقصى لكثافة القدرة الطيفية أقل من 10 ديسيبل ميلي واط/ميجا هرتز من القدرة المشعة المكافئة المتناحية.

يمثل المنتج، وفقاً لمتطلبات التصميم الإيكولوجي لتوجيهات المنتجات ذات الصلة بالبطاقة 2009/125/EC، مع القاعدة (القواعد) التالية أو المستند (المستندات) التالية: اللائحة (المفوضية الأوروبية) رقم 1275 لسنة 2008، بصيغتها المعدلة بموجب لائحة (الاتحاد الأوروبي) رقم 801 لسنة 2013.

أوضاع الطاقة		معلومات حالة الطاقة المطلوبة
وضع الاستعداد الشبكي	وضع الاستعداد	
وضع الاستعداد الشبكي	وضع الاستعداد	استهلاك الطاقة في وضع الطاقة المحدد، عند دخل 230 فولت/50 هرتز الوقت الذي بعد انتهائه يتم تبديل الجهاز تلقائياً إلى الوضع
$Bluetooth^{\circledR} > 2.0$ وات	> 0.5 واط	
≥ 20 دقيقة	> 2.5 ساعة	استهلاك الطاقة في وضع الاستعداد الشبكي في حال توصيل جميع منافذ الشبكة وتنشيط جميع منافذ الشبكة اللاسلكية عند إدخال 230 فولت/50 هرتز
> 2.0 واط	غير متوفر	
Bluetooth : قم بإلغاء التنشيط عن طريق مسح قائمة الإقران من خلال الضغط مع الاستمرار على زر Bluetooth لمدة 10 ثوان. قم بالتنشيط من خلال الإقران مع أحد مصادر Bluetooth .		إجراءات تنشيط/إلغاء تنشيط منفذ الشبكة. سيؤدي إلغاء تنشيط جميع الشبكات إلى تمكين وضع الاستعداد.

هذا الرمز يعني أنه يجب عدم التخلص من المنتج مع النفايات المنزلية، بل يجب تسليمه إلى مرفق جمع نفايات مناسب لإعادة تدويره. يساعد التخلص السليم وإعادة التدوير على حماية الموارد الطبيعية، وصحة الإنسان، والبيئة. لمزيد من المعلومات حول التخلص من هذا المنتج وإعادة تدويره، تواصل مع البلدية المحلية أو خدمة التخلص من النفايات أو المتجر الذي اشتريته منه هذا المنتج.



اللائحة الإدارية لأجهزة تردد الراديو منخفضة الطاقة

المادة الثانية عشرة

وفقاً لقواعد "تنظيم إدارة أجهزة تردد الراديو منخفضة الطاقة" دون إذن من NCC، لا يسمح لأي شركة أو منشأة أو مستخدم بتغيير التردد أو تعزيز نقل الطاقة أو تغيير السمة الأصلية أو الأداء في أجهزة تردد الراديو منخفضة الطاقة المعتمدة.

المادة الرابعة عشر

لا تؤثر أجهزة تردد الراديو منخفضة الطاقة على أمن الطائرات ولا تتداخل مع الاتصالات القانونية؛ إن وجدت، ويجب على المستخدم وقف التشغيل على الفور إلى أن يتم منع أي تداخل. الاتصالات القانونية المذكورة تعني الاتصالات اللاسلكية التي تعمل وفقاً لقانون الاتصالات.

من المؤكد أن الأجهزة ذات تردد الراديو منخفض الطاقة عُرضة للتداخل من قِبل الاتصالات القانونية أو الأجهزة المشعة لموجات راديو الأجهزة الصناعية، والعلمية والطبية ISM.

لا تحاول إخراج بطارية الليثيوم أيون القابلة لإعادة الشحن من هذا المنتج. اتصل بموزع Bose المحلي أو فني مؤهل آخر لإخراجها.

يرجى استكمال سجلاتك والاحتفاظ بها

يوجد الرقم المسلسل ورقم الطراز على الجزء الخلفي من السماعة.

الرقم المسلسل: _____

رقم الموديل: _____

يرجى الاحتفاظ بإيصال الشراء مع دليل المالك. الوقت مناسب الآن لتسجيل منتج Bose الخاص بك. يمكنك القيام بذلك بسهولة من خلال الانتقال إلى global.Bose.com/register

جدول المواد الخطرة المحظور استخدامها بالصين

أسماء المواد أو العناصر السامة أو الخطرة ومحتوياتها						
المواد والعناصر السامة أو الخطرة						
اسم الجزء	الرصاص (Pb)	الزئبق (Hg)	الكاديوم (Cd)	سداسي الكروم (Cr(VI))	ثنائي الفينيل المعالج بالبروم (PBB)	أثير ثنائي الفينيل المعالج بالبروم (PBDE)
ثنائي الفينيل متعدد الكلور (PCB)	X	O	O	O	O	O
الأجزاء المعدنية	X	O	O	O	O	O
الأجزاء البلاستيكية	O	O	O	O	O	O
السماعات	X	O	O	O	O	O
الكابلات	X	O	O	O	O	O
<p>تم إعداد هذا الجدول وفقاً لأحكام معيار SJ/T 11364.</p> <p>O: يشير إلى أن هذه المادة السامة أو الخطرة الموجودة في كل المواد المتجانسة لهذا الجزء أقل من متطلبات تقييد معيار GB/T 26572.</p> <p>X: يشير إلى أن هذه المادة السامة أو الخطرة الموجودة على الأقل في إحدى المواد المتجانسة لهذا الجزء أعلى من متطلبات التقييد لمعيار GB/T 26572.</p>						



جدول المواد الخطرة المحظور استخدامها بتايوان

اسم الجهاز: سماعة تعمل بالبطاقة، تعيين النوع: 431974						
المواد المحظورة والرموز الكيميائية لها						
الوحدة	الرصاص (Pb)	الزئبق (Hg)	الكاديوم (Cd)	الكروم سداسي التكافؤ (Cr+6)	ثنائي الفينيل المعالج بالبروم (PBB)	إثير ثنائي الفينيل متعدد البروم (PBDE)
ثنائي الفينيل متعدد الكلور (PCB)	-	O	O	O	O	O
الأجزاء المعدنية	-	O	O	O	O	O
الأجزاء البلاستيكية	O	O	O	O	O	O
السماعات	-	O	O	O	O	O
الكابلات	-	O	O	O	O	O
<p>ملاحظة 1: "O" تشير إلى أن النسبة المئوية لمحتوى المادة المحظورة لا تتجاوز النسبة المئوية للقيمة المرجعية الموجودة.</p> <p>ملاحظة 2: ويشير "-" إلى أن المادة المحظورة تتطابق مع الإعفاء.</p>						

تاريخ الصنع: يشير الرقم الثامن في الرقم المسلسل إلى سنة الصنع؛ إذ يشير الرقم "0" إلى 2010 أو 2020.

المستورد في الصين: Bose Electronics (Shanghai) Company Limited, Part C, Plant 9, No. 353 North Riyang Road, China (Shanghai) Pilot Free Trade Zone

المستورد في الاتحاد الأوروبي: Bose Products B.V., Gorslaan 60, 1441 RG Purmerend, The Netherlands

المستورد في تايوان: Bose Taiwan Branch, 9F-A1, No.10, Section 3, Minsheng East Road, Taipei City 104, Taiwan +886-2-2514 7676

المستورد في المكسيك: Bose de México S. de R.L. de C.V., Paseo de las Palmas 405-204, Lomas de Chapultepec, 11000 México, D.F. +5255 (5202) 3545

القدرة المقنتة للإخلال: 100-240 فولت ~ 50/60 هرتز، 180 وات

رقم الموديل: 431974

يوجد معرف CMIIT على ملصق المنتج الموجود على الجزء الخلفي من السماعة.

معلومات الأمان

يحتوي هذا المنتج على برنامج. قد توفر شركة Bose تحديثات من وقت لآخر، بما في ذلك تلك التحديثات التي تعالج مشكلات الأمان والتي يمكن أن تؤثر على فعالية المنتج. تتحمل مسؤولية تطبيق التحديثات على المنتجات التي تمتلكها، ويمكنك الوصول إليها عن طريق الاتصال بخدمة عملاء شركة Bose، ما عليك سوى التفضل بزيارة: worldwide.Bose.com/contact



تُعد علامة كلمة **Bluetooth®** وشعاراتها علامات تجارية مُسجلة تملكها شركة Bluetooth SIG, Inc.، وأي استخدام لهذه العلامات من قبل شركة Bose Corporation يكون بموجب ترخيص. تُعد جميع العلامات التجارية والأسماء التجارية الأخرى مملوكة لأصحابها المعنيين.

DOLBY AUDIO™ تُعد Dolby، و Dolby Audio ورمز D المزدوج علامات تجارية لشركة Dolby Laboratories.

HDMI™ إن مصطلحات HDMI، و HDMI High-Definition Multimedia Interface، وشعار HDMI هي علامات تجارية أو علامات تجارية مُسجلة لشركة HDMI Licensing Administrator, Inc.

تُعد Bose، و Bose Bass Module، و Bose Soundbar Wall Bracket، و Bose TV Speaker، علامات تجارية لشركة Bose Corporation.

المقر الرئيسي لشركة Bose: 1-877-230-5639

حقوق الطبع والنشر © لعام 2020 محفوظة لشركة Bose Corporation. لا يجوز استنساخ أي جزء من هذا الدليل، أو تعديله، أو توزيعه أو استخدامه على نحو مخالف دون إذن كتابي مسبق.

FreeRTOS Kernel V10.0.1

Copyright (C) 2017 Amazon.com, Inc. or its affiliates. All Rights Reserved.

Permission is hereby granted, free of charge, to any person obtaining a copy of this software and associated documentation files (the "Software"), to deal in the Software without restriction, including without limitation the rights to use, copy, modify, merge, publish, distribute, sublicense, and/or sell copies of the Software, and to permit persons to whom the Software is furnished to do so, subject to the following conditions:

The above copyright notice and this permission notice shall be included in all copies or substantial portions of the Software.

THE SOFTWARE IS PROVIDED "AS IS", WITHOUT WARRANTY OF ANY KIND, EXPRESS OR IMPLIED, INCLUDING BUT NOT LIMITED TO THE WARRANTIES OF MERCHANTABILITY, FITNESS FOR A PARTICULAR PURPOSE AND NONINFRINGEMENT. IN NO EVENT SHALL THE AUTHORS OR COPYRIGHT HOLDERS BE LIABLE FOR ANY CLAIM, DAMAGES OR OTHER LIABILITY, WHETHER IN AN ACTION OF CONTRACT, TORT OR OTHERWISE, ARISING FROM, OUT OF OR IN CONNECTION WITH THE SOFTWARE OR THE USE OR OTHER DEALINGS IN THE SOFTWARE.

<http://www.FreeRTOS.org>

<http://aws.amazon.com/freertos>

Heatsrink-0.4.1

Copyright (c) 2011-2015 Scott Vokes <vokes.s@gmail.com>

Permission to use, copy, modify, and/or distribute this software for any purpose with or without fee is hereby granted, provided that the above copyright notice and this permission notice appear in all copies.

THE SOFTWARE IS PROVIDED "AS IS" AND THE AUTHOR DISCLAIMS ALL WARRANTIES WITH REGARD TO THIS SOFTWARE INCLUDING ALL IMPLIED WARRANTIES OF MERCHANTABILITY AND FITNESS. IN NO EVENT SHALL THE AUTHOR BE LIABLE FOR ANY SPECIAL, DIRECT, INDIRECT, OR CONSEQUENTIAL DAMAGES OR ANY DAMAGES WHATSOEVER RESULTING FROM LOSS OF USE, DATA OR PROFITS, WHETHER IN AN ACTION OF CONTRACT, NEGLIGENCE OR OTHER TORTIOUS ACTION, ARISING OUT OF OR IN CONNECTION WITH THE USE OR PERFORMANCE OF THIS SOFTWARE.

المتوفر في اللعبة

11 المحتويات

وضع السماعه

12 التوصيات.

13 تثبيت السماعه على الحائط.

13 ضبط مستوى الصوت للتثبيت على الحائط.

إعداد السماعه

14 خيارات الكبل.

15 توصيل السماعه بتلفازك.

15 الخيار 1: ضوئي

16 الخيار 2: HDMI™ ARC (غير مُرفق).

17 قم بتوصيل السماعه بالطاقة.

18 إيقاف تشغيل سماعات تلفازك.

18 تحقق من الصوت.

عناصر التحكم في السماعه

19 وظائف جهاز التحكم عن بُعد.

20 التغذية الكهربائية.

21 الاستيقاظ التلقائي.

22 مستوى الصوت.

23 المصادر.

24 وضع الحوار.

25 ضبط صوت الباص.

26 إعادة تعيين صوت الباص.

اتصالات BLUETOOTH®

27	توصيل جهاز محمول.....
28	فصل جهاز المحمول.....
28	إعادة توصيل جهاز محمول.....
29	توصيل جهاز محمول إضافي.....
29	مسح قائمة الأجهزة الخاصة بالسماعة.....

حالة السماعة

30	حالة Bluetooth.....
31	حالة مستوى الصوت وتشغيل الوسائط.....
31	حالة الخطأ والتحديث.....

الخصائص المتقدمة

32	توصيل الملحقات (اختياري).....
----	-------------------------------

الإعداد البديل

33	عدم احتواء التلفاز على منفذ صوتي أو HDMI.....
33	احتواء التلفاز على منفذ تناظري فقط.....
34	احتواء التلفاز على منفذ سماعة الرأس فقط.....

الرعاية والصيانة

35	استبدال بطارية جهاز التحكم عن بُعد.....
36	تنظيف السماعة.....
36	قطع الغيار والملحقات.....
36	ضمان محدود.....

استكشاف الأخطاء وإصلاحها

37	جرب هذه الحلول أولاً.....
37	حلول أخرى.....

المحتويات

تأكد من إدراج الأجزاء التالية:



سماعة Bose TV

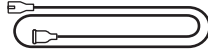

سلك الكهرباء*

جهاز التحكم عن بُعد في سماعة Bose TV
(تم إرفاق البطاريات)

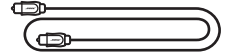

كابل ضوئي

* يمكن شحنه بأسلاك كهربائية متعددة. استخدم سلك الكهرباء الخاص بمنطقتك.

ملاحظة: لا تستخدم المنتج في حال تلف أي جزء منه. اتصل بموزع Bose المعتمد لديك أو اتصل بخدمة عملاء Bose.

تفضل بزيارة: worldwide.Bose.com/Support/TVS

التوصيات

- وضع السماعة في الخارج وبعيداً عن الخزانات الحديدية ومكونات الصوت/الفيديو الأخرى ومصادر الحرارة المباشرة.
- وضع السماعة مباشرة أسفل تلفازك (مفضل) أو أعلاه حتى تكون الشبكة في مواجهة الغرفة.
- وضع السماعة على أرجلها المطاطية على سطح ثابت ومستو. لتوفير دعم أكثر ملائمة، يجب إسناد كلا القدمين على السطح. فقد يتسبب الاهتزاز في تحريك السماعة، خصوصاً على الأسطح الملساء كالرخام، أو الزجاج، أو الخشب المصقول بشدة.
- إذا وضعت السماعة على رف أو على منضدة التلفاز، فضع الجزء الأمامي للسماعة بأقرب شكل ممكن من الحافة الأمامية للرف أو المنضدة للحصول على أفضل جودة للصوت.
- احرص على وضع الجزء الخلفي من السماعة على مسافة 0.4 بوصة (1 سم) على الأقل من أي سطح آخر. يؤثر سد المنافذ الموجودة على هذا الجانب على جودة الصوت.
- تأكد من وجود مأخذ التيار المتردد (الرئيسي) في مكان قريب.
- لتجنب أي تداخل لاسلكي، أبعد الأجهزة اللاسلكية الأخرى بمسافة 1 - 3 أقدام (0.3 - 0.9 متر) عن السماعة.
- للحصول على أفضل جودة للصوت، تجنب وضع السماعة في خزانة مغلقة أو في وضع مائل في ركن.
- تجنب وضع أي شيء فوق السماعة.

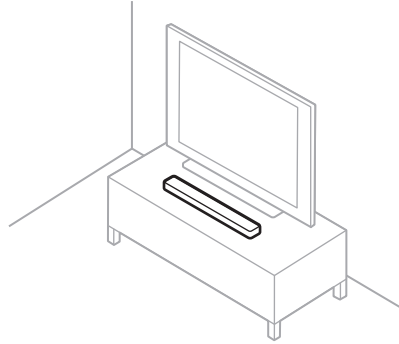

تنبيه: تجنب وضع السماعة على جانبيها الأمامي أو الخلفي أو العلوي عند استخدامها.

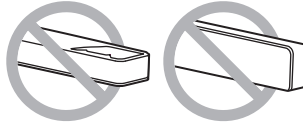

تثبيت السماعة على الحائط

يمكنك تثبيت السماعة على حائط. لشراء الكتيفة الجدارية لمكبر الصوت Bose Soundbar، اتصل بموزع Bose المعتمد لديك.

تفضل بزيارة: worldwide.Bose.com/Support/TVS

تنبيه: تجنّب استخدام أي أجهزة أخرى لتثبيت السماعة.

ضبط مستوى الصوت للتثبيت على الحائط

في جهاز التحكم عن بُعد، اضغط مع الاستمرار على زر وضع الحوار \square لمدة 5 ثوانٍ حتى يومض مصباح التلفاز على السماعة باللون الكهرماني.



خيارات الكبل

وصّل تلفازك بالسماعة باستخدام أحد خيارَي الكبلات.

- الخيار 1: صوتي
- الخيار 2: HDMI ARC (غير مُرفق)

ملاحظات:

- يسمح لك استخدام منفذ HDMI ARC على تلفازك أو قناة عودة الصوت باستخدام جهاز التحكم عن بُعد الخاص بالتلفاز للتحكم في وظائف الطاقة، ومستوى الصوت، وكنم الصوت الخاصة بالسماعة.
- إذا لم يكن تلفازك موصلاً بمنفذ صوتي أو HDMI، فراجع "الإعداد البديل" في الصفحة 33.
- 1. حدد مكان لوحات منفذ **Audio OUT** (الصوتي) أو **HDMI IN**، في الجزء الخلفي من التلفاز.

ملاحظة: قد لا تظهر لوحة منفذ تلفازك كما هو مبين. لاحظ شكل المنفذ.

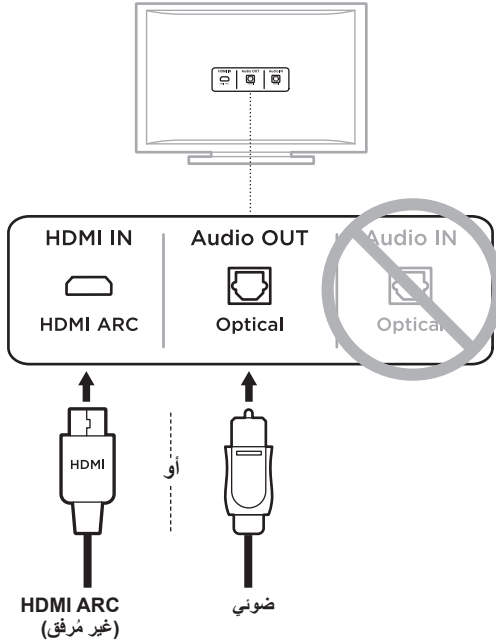

2. اختر كابل صوت.

توصيل السماعة بتلفازك

الخيار 1: ضوئي

1. أزل الغطاء الواقى من طرفي الكابل الضوئي.



تنبيه: تأكد من إزالة الغطاء الواقى من طرفي الكبل الضوئي. قد يؤدي إدخال القابيس مع عدم إزالة الغطاء أو إدخاله في الاتجاه الخطأ إلى تلف القابيس و/أو المنفذ.

2. حاذ أحد طرفي القابيس مع منفذ **Optical OUT** لتلفازك، وأدخل القابيس بحرص.

3. ثبت القابيس بطرف الكبل الضوئي مع وضع شعار Bose حتى يكون موجهاً لأسفل.

4. حاذ القابيس مع منفذ **OPTICAL IN** لسماعتك، وأدخل القابيس بحرص.

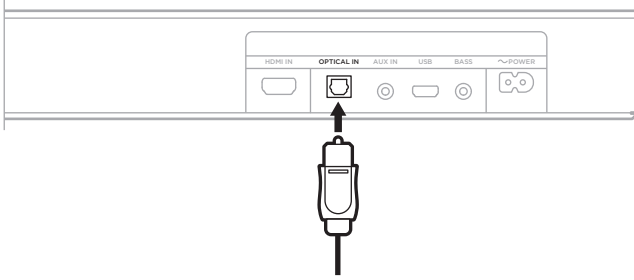

ملاحظة: يحتوي المنفذ على باب مفصلي يتأرجح للداخل عند إدخال القابيس.

5. اضغط على القابيس بإحكام في المنفذ إلى أن تسمع صوتاً أو تشعر باستقراره في مكانه.



الخيار 2: HDMI ARC (غير مُرفق)

1. أدخل أحد طرفي كبل HDMI في منفذ **HDMI ARC** بتلفازك.

ملاحظة: إذا لم تتصل بمنفذ **HDMI ARC** بتلفازك أو قناة عودة الصوت، فلن تتمكن من سماع الصوت من خلال السماعة. إذا كان تلفازك لا يحتوي على منفذ **HDMI ARC**، فوصل سماعتك باستخدام الكبل الضوئي المُرفق (راجع الصفحة 15).

2. أدخل الطرف الآخر للكبل في منفذ **HDMI IN** بالسماعة.

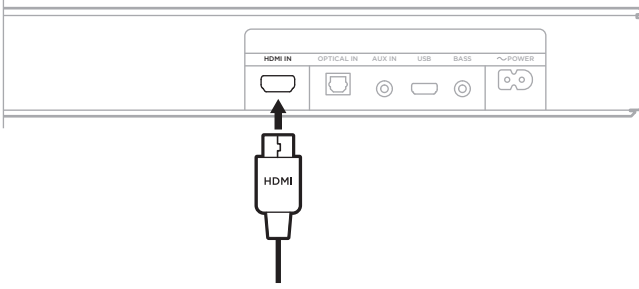

قم بتوصيل السماعة بالطاقة

1. وصل سلك الكهرباء بمنفذ **POWER** الموجود في الجزء الخلفي من السماعة.
2. أدخل الطرف الآخر لسلك الكهرباء في مأخذ التيار المتردد (الرئيسي).

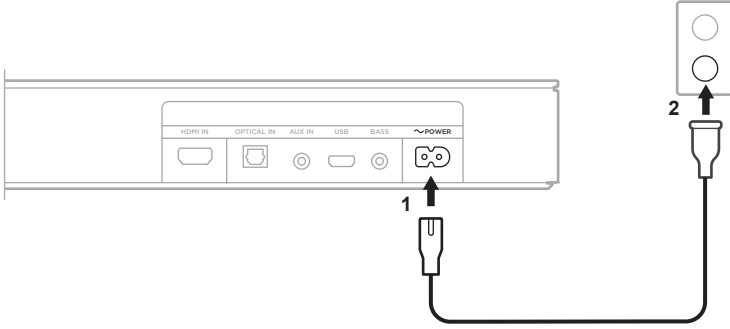

تم تشغيل السماعة وستسمع نغمة.

إيقاف تشغيل سماعات تلفازك

لتجنب سماع صوت مشوش، أوقف تشغيل سماعات تلفازك. لمزيد من المعلومات، ارجع إلى دليل المالك الخاص بجهاز التلفزيون. نصيحة: عادةً ما يتم العثور على إعدادات الصوت في قائمة التلفاز.

تحقق من الصوت

1. شغل التلفاز الخاص بك.
 2. إذا كنت تستخدم جهاز استقبال القمر الصناعي/قنوات الكابل أو مصدر ثانوي آخر:
 - a. شغل هذا المصدر.
 - b. حدد إدخال جهاز التلفاز المناسب.
 3. قم بتشغيل السماعة (راجع الصفحة 20).
 - تسمع صوتًا صادرًا من السماعة.
 4. اضغط على **OK** في جهاز التحكم عن بُعد الخاص بالسماعة.
 - لا تسمع صوتًا صادرًا من سماعات التلفاز أو السماعة.
- ملاحظة:** إذا لم تسمع صوتًا صادرًا من السماعة، أو كنت تسمع بالفعل صوتًا صادرًا من سماعات تلفازك، فراجع الصفحة 37.

وظائف جهاز التحكم عن بُعد

استخدم جهاز التحكم عن بُعد للتحكم في السماعة، واتصالات Bluetooth.

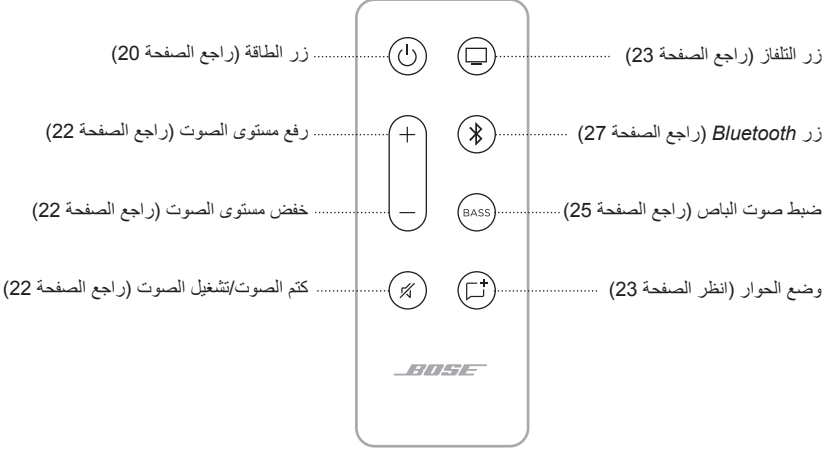

التغذية الكهربائية

في جهاز التحكم عن بُعد، اضغط على زر التشغيل (⏻) لتشغيل/الإيقاف تشغيل السماعة.



عند التشغيل، تنتقل السماعة بصورة افتراضية إلى آخر مصدر نشط.

ملاحظات:

- عند توصيل السماعة بمنفذ التيار المتردد (الرئيسي)، يتم تشغيلها تلقائيًا.
- أثناء المرة الأولى التي يتم فيها تشغيل السماعة، تنتقل السماعة بصورة افتراضية إلى مصدر التلفاز 📺.

الاستيقاظ التلقائي

يمكنك ضبط السماعة حتى يتم تشغيلها كلما تَلَقَّت إشارة صوت.

في جهاز التحكم عن بُعد، اضغط مع الاستمرار على زر التشغيل (⏻) حتى تسمع نغمة ويومض مصباح التلفاز ومصباح *Bluetooth* على السماعة باللون الكهرماني 3 مرات للتبديل بين الاستيقاظ التلقائي وإعدادات التشغيل الافتراضية.



مستوى الصوت



الوظيفة	الحل
رفع مستوى الصوت	اضغط على +. ملاحظة: لرفع مستوى الصوت بسرعة، اضغط مع الاستمرار على +.
خفض مستوى الصوت	اضغط على -. ملاحظة: لخفض مستوى الصوت بسرعة، اضغط مع الاستمرار على -.
كتم الصوت/تشغيل الصوت	اضغط على  . عند كتم الصوت، يومض مصباح سماعه المصدر الحالي (التلفاز أو Bluetooth) باللون الأبيض حتى يستأنف الصوت (انظر الصفحة 31). نصيحة: يمكنك أيضًا الضغط على + لاستئناف تشغيل الصوت.

المصادر

يمكنك التحكم في توصيلات تلفازك و *Bluetooth* باستخدام جهاز التحكم عن بُعد الخاص بك. للتحكم في أحد المصادر، اضغط على زر (التلفاز □ أو زر *Bluetooth* ✱) في جهاز التحكم عن بُعد للتحكم في المصدر الذي تريده.



وضع الحوار

يُحسن وضع الحوار من درجة وضوح الحوار والأصوات في الأفلام، وبرامج التلفاز والنشرات الصوتية من خلال تعديل توازن صوت النظام.

في جهاز التحكم عن بُعد، اضغط على زر الحوار  للتبديل بين وضع الحوار وإعدادات الصوت الافتراضية.



عند تمكين وضع الحوار، يضيء مصباح المصدر الحالي باللون الأخضر (انظر الصفحة 30).

ملاحظة: عند تمكين وضع الحوار، فإنه يظل قيد التشغيل لمصدرك الحالي حتى وإن بدلته بمصدر آخر أو أوقفت تشغيل السماعه. لتعطيل وضع الحوار لمصدر ما، اضغط على زر وضع الحوار  مرة أخرى.

ضبط صوت الباص

1. في جهاز التحكم عن بُعد، اضغط على BASS.



يومض مصباح التلفاز ومصباح Bluetooth باللون الأبيض 3 مرات، في السماعَة.

2. اضبط صوت الباص عن طريق تنفيذ أحد الإجراءات التالية:

- اضغط على زر رفع مستوى الصوت + لرفع مستوى صوت الباص.
 - اضغط على زر خفض مستوى الصوت - لخفض مستوى صوت الباص.
- يضيء مصباح التلفاز ومصباح Bluetooth لإظهار إعداد صوت الباص الحالي.

Bluetooth	Laptop	إعدادات صوت الباص (BASS)
■	■	2 (بحد أقصى)
■	■	1
⚡■⚡	⚡■⚡	0 (الافتراضي)
■	■	-1
■	■	-2 (بحد أدنى)

3. اضغط على BASS.

تحفظ السماعَة إعداد صوت الباص الحالي.

ملاحظة: للحصول على أفضل جودة صوت لبرامج الحوار فقط، مثل الأخبار والبرامج الحوارية، انظر "وضع الحوار" في الصفحة 24.

إعادة تعيين صوت الباص

في جهاز التحكم عن بُعد، اضغط مع الاستمرار على BASS حتى يومض مصباح التلفاز ومصباح Bluetooth على السماعة 3 مرات.



تتم إعادة ضبط إعدادات صوت الباص إلى إعدادات المصنع الأصلية.

تُتيح لك تقنية **Bluetooth** اللاسلكية بثّ الموسيقى من خلال أجهزة المحمول مثل الهواتف الذكية، والأجهزة اللوحية، وأجهزة الكمبيوتر المحمولة. قبل أن تتمكن من بثّ الموسيقى بواسطة أحد الأجهزة، يجب توصيل جهازك بالسماعة.

توصيل جهاز محمول

1. على جهاز التحكم، اضغط على زر **Bluetooth**.



يومض مصباح **Bluetooth** على السماعة باللون الأزرق تدريجيًا.

2. شغّل ميزة **Bluetooth** على جهازك المحمول.

نصيحة: يُعثر عادة على قائمة **Bluetooth** في قائمة الإعدادات.

3. حدد السماعة الخاصة بك من قائمة الأجهزة.



وبمجرد الاتصال، ستسمع نغمة. يُضيء مصباح *Bluetooth* بلون أبيض واضح. يظهر اسم سماعة Bose TV في قائمة الجهاز المحمول.

فصل جهاز المحمول

استخدم قائمة *Bluetooth* في جهازك المحمول لفصله عن السماعة.

نصيحة: كما يمكنك تعطيل ميزة *Bluetooth* على جهازك المحمول لقطع الاتصال. ويؤدي تعطيل ميزة *Bluetooth* على جهازك إلى قطع الاتصال بجميع الأجهزة الأخرى.

إعادة توصيل جهاز محمول

على جهاز التحكم، اضغط على زر *Bluetooth*.

ستحاول السماعة إعادة الاتصال بأخر جهاز تم الاتصال به. عند الاتصال، يومض مصباح *Bluetooth* في السماعة باللون الأبيض.

ملاحظات:

- تأكد من تمكين ميزة *Bluetooth* على جهازك المحمول.
- يجب أن يكون الجهاز في نطاق 30 قدمًا (9 أمتار) حول السماعة وأن يتم تشغيله.

توصيل جهاز محمول إضافي

يمكنك تخزين ما يصل إلى ثمانية أجهزة في قائمة الأجهزة بالسماعة، ويمكن للسماعة الخاصة بك أن تتصل بجهازين في الوقت نفسه بفاعلية تامة.

ملاحظة: يمكنك تشغيل الصوت من جهاز واحد فقط في كل مرة.

1. في جهاز التحكم عن بُعد، اضغط مع الاستمرار على زر **Bluetooth** إلى أن يومض مصباح **Bluetooth** باللون الأزرق تدريجيًا.



2. في جهازك المحمول، حدد سماعة Bose TV من قائمة الجهاز.

ملاحظة: تأكد من تمكين ميزة **Bluetooth** على جهازك المحمول.

مسح قائمة الأجهزة الخاصة بالسماعة

1. في جهاز التحكم عن بُعد، اضغط مع الاستمرار على **Bluetooth** لمدة 10 ثوانٍ إلى أن تسمع نغمة.

2. احذف سماعة Bose TV من قائمة **Bluetooth** في جهازك.

يتم مسح جميع الأجهزة، وتكون السماعة جاهزة للاتصال (راجع الصفحة 27).

توضح مصابيح LED الموجودة في الجزء الأمامي من السماع حالة السماع.

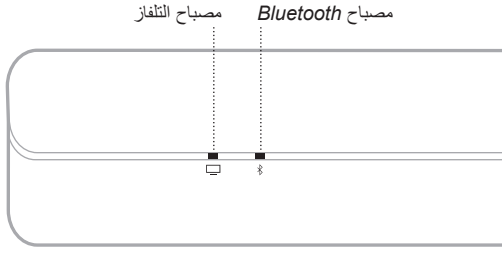

ملاحظة: تعرض المصابيح أكثر حالات المصادر الحالية أولوية.









حالة BLUETOOTH

يعرض حالة اتصال Bluetooth في الأجهزة المحمولة.

حالة الجهاز	⌘	☐	نشاط الضوء
جاهز للاتصال	⚡	■	يومض مصباح Bluetooth باللون الأزرق تدريجياً
جارٍ الاتصال	⚡	■	يومض مصباح Bluetooth باللون الأبيض
تم الاتصال	☐	■	يضيء مصباح Bluetooth باللون الأبيض









حالة مستوى الصوت وتشغيل الوسائط

يعرض حالة السماع عند التحكم في تشغيل الوسائط ومستوى الصوت.

حالة الجهاز			نشاط الضوء
تم تمكين وضع الحوار للتلفاز			مصباح التلفاز أخضر غامق
تم تمكين وضع الحوار للجهاز المتصل بـ <i>Bluetooth</i>			يصبح مصباح <i>Bluetooth</i> أخضر غامقاً
تشغيل/إيقاف التشغيل			يومض المصباحان باللون الأبيض تدريجياً
تغيير مستوى صوت التلفاز			يومض مصباح التلفاز باللون الأبيض
تغيير مستوى الصوت للجهاز المتصل بـ <i>Bluetooth</i>			يومض مصباح <i>Bluetooth</i> باللون الأبيض
تم تمكين وضع كتم الصوت للتلفاز			يومض مصباح التلفاز باللون الأبيض تدريجياً
تم تمكين وضع كتم الصوت للجهاز المتصل بـ <i>Bluetooth</i>			يومض مصباح <i>Bluetooth</i> باللون الأبيض تدريجياً

حالة الخطأ والتحديث

يعرض حالة تحديثات البرنامج وتنبهات الخطأ.

حالة الجهاز			نشاط الضوء
تحديث السماع			يومض مصباح التلفاز باللون الكهرماني
اكتمل التحديث			يومض مصباح التلفاز باللون الكهرماني 3 مرات
حدث خطأ في السماع - ا فصلها عن الكهرياء ثم أعد توصيلها. إذا استمر الخطأ، فاتصل بخدمة عملاء Bose			يومض مصباح التلفاز باللون الأحمر

توصيل الملحقات (اختياري)

يمكنك توصيل هذه الملحقات بالسماعة باستخدام كبل صوت بسمك 3.5 مم (غير مرفق). للمزيد من المعلومات، يرجى الرجوع إلى دليل المالك الخاص بالملحق.

Bose Bass Module 500: worldwide.Bose.com/Support/BASS500

Bose Bass Module 700: worldwide.Bose.com/Support/BASS700

ملاحظة: وصل وحدة الباص بمنفذ BASS الموجود في الجزء الخلفي من السماعة. تجنّب توصيل السماعة بمنفذ AUX IN.

عدم احتواء التلفاز على منفذ صوتي أو HDMI

بعض أجهزة التلفاز لا تحتوي على منافذ صوتية أو HDMI. ولذا استخدم طريقة إعداد بديلة لتوصيل تلفازك بالسماعة.

المشكلة	الحل
احتواء التلفاز على منفذ تناظري فقط	وصل التلفاز باستخدام كبل ستريو 3.5 مم إلى RCA (غير مرفق). انظر "احتواء التلفاز على منفذ تناظري فقط".
احتواء التلفاز على منفذ سماعة الرأس فقط	وصل التلفاز باستخدام كبل ستريو 3.5 مم (غير مرفق). انظر "احتواء التلفاز على منفذ سماعة الرأس فقط" في الصفحة 34.

احتواء التلفاز على منفذ تناظري فقط

إذا كان التلفاز يحتوي على منافذ تناظرية فقط (الحمراء والبيضاء)، استخدم كبل ستريو 3.5 مم إلى RCA (غير مرفق) للتوصيل بالسماعة.

1. في حال عدم قيامك بذلك بالفعل، افصل التلفاز من السماعة.
2. أدخل الكبل التناظري RCA في المنافذ Audio OUT RCA (الحمراء والبيضاء) في تلفازك.
3. أدخل قابس الإستريو في موصل AUX IN بالسماعة.

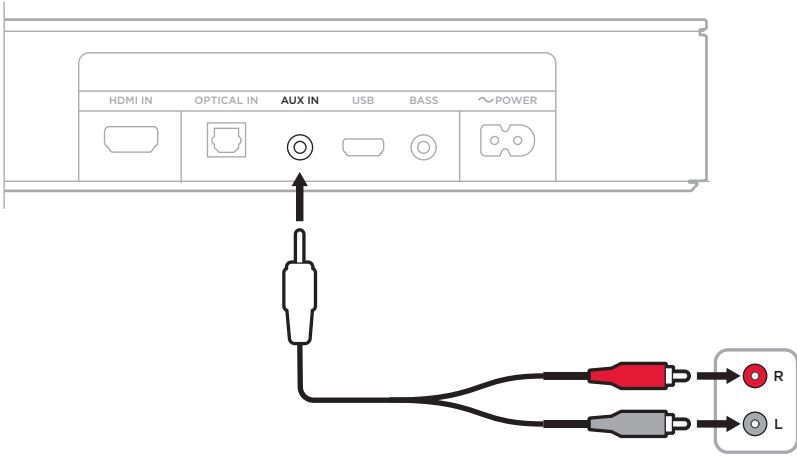

احتواء التلفاز على منفذ سماعة الرأس فقط

إذا كان التلفاز يحتوي على منفذ سماعة الرأس فقط، فاستخدم كبل ستريو 3.5 مم (غير مرفق) للتوصيل بالسماعة.

1. أدخل أحد طرفي كبل 3.5 مم في منفذ سماعة الرأس بالتلفاز.

2. أدخل الطرف الآخر للكبل في منفذ AUX IN بالسماعة.

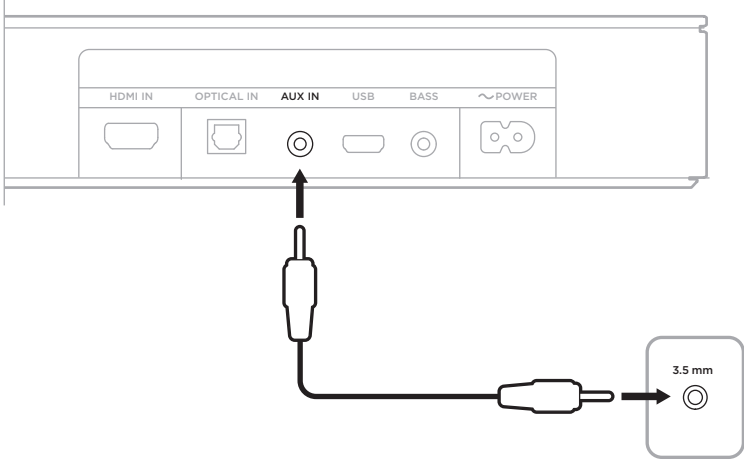

3. تأكد من تشغيل سماعات تلفازك.

راجع دليل مالك التلفزيون لمزيد من المعلومات.

4. لضمان أفضل تحكم في مستوى الصوت من سماعتك:

a. اضبط مستوى صوت تلفازك على 75 في المائة كحد أقصى.

b. اضبط مستوى صوت السماعة باستخدام جهاز التحكم عند بُعد الخاص بالسماعة.

استبدال بطارية جهاز التحكم عن بُعد

1. أدر غطاء علبة البطارية لليساار باستخدام قطعة عملة (عكس اتجاه عقارب الساعة)، ثم أزل الغطاء.

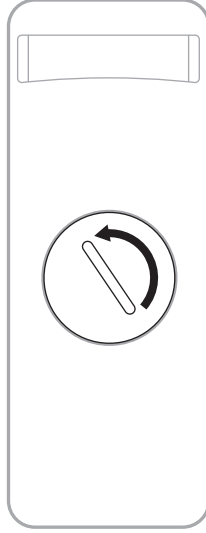

2. أدخل الجانب المسطح للبطارية الجديدة، حتى يكون الرمز + موجهاً لأعلى.

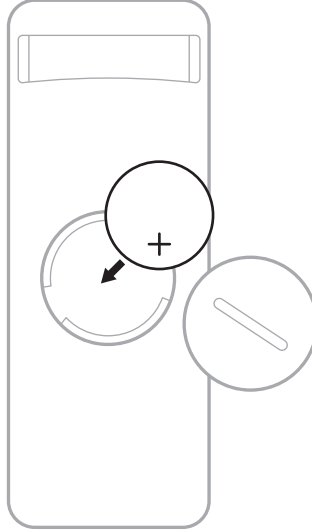

ملاحظة: استخدم فقط بطارية ليثيوم 3 فولت معتمدة من وكالة (مثل UL) من نوع CR2032 أو DL2032 فقط.

3. أعد وضع الغطاء في مكانه وأدره لليمين (باتجاه عقارب الساعة) إلى أن يُقفل بمكانه.

تنظيف السماعة

نظف الوجه الخارجي للسماعة بقطعة قماش ناعمة وجافة.

تنبيهات:

- تجنّب سكب أي سوائل على السماعة أو في أي فتحة من فتحاتها.
- تجنّب نفخ الهواء في السماعة.
- تجنّب تنظيف السماعة بالمكنسة الكهربائية.
- لا تستخدم أي سوائل رش بالقرب من السماعة.
- لا تستخدم أي مذيبيات، أو مواد كيميائية، أو محاليل تنظيف تحتوي على كحول، أو أمونيا، أو مواد كاشطة.
- احرص على عدم سقوط الأشياء في أي فتحة.

قطع الغيار والملحقات

يمكن طلب قطع الغيار أو الملحقات من خلال مركز خدمة عملاء Bose.

تفضل بزيارة: worldwide.Bose.com/Support/TVS

ضمان محدود

يتم تغطية مكبر الصوت بضمان محدود. تفضل بزيارة موقعنا على global.Bose.com/warranty للحصول على تفاصيل الضمان المحدود.

لنسجيل المنتج الخاص بك، قم بزيارة global.Bose.com/register للحصول على التعليمات. ولن يؤثر عدم القيام بالتسجيل على الحقوق المكفولة لك بموجب الضمان المحدود.

جرب هذه الحلول أولاً

إذا واجهتك مشكلات بشأن السماع:

- تأكد من توصيل السماعه بمأخذ تيار متردد (رئيسي) متصل بالكهرباء.
- ثبت جميع توصيلات الكبلات وتأكد من أنها صحيحة.
- تحقق من مصابيح الحالة (راجع الصفحة 30).
- ضع السماعه بعيداً بمسافة 1 – 3 أقدام (0.3 – 0.9 متر) عن أي تداخل محتمل (مع موجهاً لاسلكية، أو هواتف لاسلكية، أو أجهزة تلفاز وأجهزة المايكروويف وغيرها).
- ضع السماعه وفقاً لإرشادات وضعها (راجع الصفحة 12).

حلول أخرى

إذا لم تستطع حل المشكلة لديك، فراجع الجدول أدناه لتحديد الأعراض والحلول للمشكلات الشائعة. وإذا كنت غير قادر على حل هذا الأمر، فُرجى الاتصال بخدمة عملاء Bose.

تفضل بزيارة: worldwide.Bose.com/contact

العرض	الحل
عدم وجود منفذ HDMI ARC أو منفذ صوتي على تلفازك	استخدم طريقة إعداد بديلة لتوصيل تلفازك بالسماعة (راجع الصفحة 33).
سماعة لا تعمل	وصل سلك الكهرباء بمأخذ تيار متردد مختلف (الرئيسي). استخدم جهاز التحكم عن بُعد لتشغيل السماعه (راجع الصفحة 20). افصل أسلاك الكهرباء الخاصة بالسماعة ووحدة صوت الباص الاختيارية، وانتظر لمدة 30 ثانية، ثم أدخلها بإحكام في مأخذ تيار متردد (رئيسي) متصل بالكهرباء.
جهاز الريموت غير متسق أو لا يعمل	استبدل البطارية (راجع الصفحة 35). تأكد من أن جهاز التحكم عن بُعد يقع على مسافة 20 قدمًا (6 متر) من السماعه. تأكد من عدم وجود عوائق بين جهاز التحكم عن بُعد والسماعة. تأكد من استخدامك للمصدر الصحيح عن طريق الضغط على زر مستوى الصوت على جهاز التحكم عن بُعد لرؤية ما إذا كان زر المصدر الصحيح على السماعه يضيء أم لا.

في حال وميض الحواف الجانبية لمصباح **Bluetooth**، يكون صوت السماعه عندئذ مكتومًا. اضغط على زر كتم الصوت لِكِّ لتشغيل صوت السماعه.

تأكد من تشغيل صوت جهازك المحمول.

ارفع مستوى الصوت في السماعه (راجع الصفحة 22) أو في جهازك المحمول.

بدِّل إلى مصدر آخر (راجع الصفحة 23).

شغِّل الصوت من تطبيق مختلف أو خدمة موسيقى مختلفة.

أعد تشغيل جهازك المحمول.

تأكد من استخدامك لجهاز محمول ذي **Bluetooth** متوافق.

لا يمكنك توصيل سماعات الرأس **Bluetooth** بالسماعه.

تأكد من أن كبل HDMI الخاص بالسماعه تم إدخاله في أحد منافذ جهاز التلفاز الذي يحمل اسم **HDMI ARC (قناة عودة الصوت)**، وليس منفذ HDMI قياسيًا. إذا كان تلفازك لا يحتوي على منفذ HDMI ARC، فوصل سماعتك باستخدام كبل ضوئي (راجع الصفحة 14).

إذا تم توصيل السماعه بمنفذ HDMI ARC في تلفازك، فتأكد من تمكين **تحكم المستهلك في الإلكترونيات (CEC)** في قائمة النظام بتلفازك. قد تتوفر خاصية CEC على تلفازك باسم آخر. يرجى الرجوع إلى دليل المالك في جهاز التلفزيون الخاص بك.

أوقف تشغيل تلفازك، وافصل كبل سماعه HDMI من منفذ HDMI ARC في تلفازك وأعد توصيله. شغِّل التلفاز الخاص بك.

أدخل الكبل الضوئي داخل أحد منافذ التلفاز الذي يحمل اسم **Output** أو **OUT**، وليس **Input** أو **IN**.

افصل أسلاك الكهرباء الخاصة بالسماعه ووحدة صوت الباص الاختيارية، وانتظر لمدة 30 ثانية، ثم أدخلها بإحكام في مأخذ تيار متردد (رئيسي) متصل بالكهرباء.

الصوت متقطع أو لا يخرج صوت من السماعه

تأكد من توصيل وحدة الباص بمصدر الطاقة.

تأكد من توصيل وحدة الباص بمنفذ **BASS** الموجود في الجزء الخلفي من السماعه.

تأكد من توافق وحدة صوت الباص مع السماعه (راجع الصفحة 36).

اضبط مستوى صوت الباص (راجع الصفحة 25).

بدِّل إلى مصدر آخر (راجع الصفحة 23).

عدم صدور صوت من وحدة صوت الباص

<p>تأكد من إدخال كبل سماعة HDMI في المنفذ الموجود في التلفاز الذي يحمل اسم ARC (قناة عودة الصوت). إذا كان تلفازك لا يحتوي على منفذ HDMI ARC، فوصله بسماعتك باستخدام كبل صوتي (راجع الصفحة 16).</p> <p>إيقاف تشغيل سماعات التلفزيون الخاص بك. يرجى الرجوع إلى دليل المالك في جهاز التلفزيون الخاص بك.</p> <p>إذا تم توصيل السماعة بمنفذ HDMI ARC في تلفازك، فتأكد من تمكين تحكم المستهلك في الإلكترونيات (CEC) في قائمة النظام بتلفازك. قد تتوفر خاصية CEC على تلفازك باسم آخر. يرجى الرجوع إلى دليل المالك في جهاز التلفزيون الخاص بك.</p> <p>افصل كبل السماعة HDMI من منفذ HDMI ARC في تلفازك ثم أعد توصيله.</p> <p>اخفض صوت التلفزيون إلى أقل إعداد له.</p> <p>وصل السماعة باستخدام كبل HDMI (راجع الصفحة 16) والكبل الصوتي (راجع الصفحة 17).</p>	<p>يوجد صوت صادر من سماعة التلفزيون</p>
<p>جرب مصادر مختلفة في حال توفر ذلك.</p> <p>تأكد من أن جهاز التلفزيون لديك يمكنه إخراج صوت مجسم. يرجى الرجوع إلى دليل المالك في جهاز التلفزيون الخاص بك.</p> <p>في حالة تشغيل الصوت من جهاز آخر، قم بخفض مستوى صوت ذلك الجهاز.</p> <p>أوقف تشغيل سماعات التلفزيون الخاصة بك. يرجى الرجوع إلى دليل المالك في جهاز التلفزيون الخاص بك.</p> <p>إذا كانت سماعتك مثبتة على الحائط، فاضبط الصوت باستخدام جهاز التحكم عن بُعد (راجع الصفحة 13).</p>	<p>صوت رديء أو مشوه</p>
<p>على جهاز الريموت، اضغط على زر المصدر للمصدر غير المتزامن.</p> <p>اضغط على زر الطاقة لـ لتشغيل/إيقاف تشغيل المصدر.</p>	<p>لا يمكن تشغيل/إيقاف تشغيل السماعة والمصدر في وقت واحد</p>
<p>أوقف تشغيل خاصية Bluetooth في جهاز المحمول الخاص بك ثم أعد تشغيلها. حذف السماعة من قائمة Bluetooth. قم بالتوصيل مجددًا (راجع الصفحة 27).</p> <p>وصل جهاز محمول آخر (راجع الصفحة 29).</p> <p>تأكد من استخدامك لجهاز محمول ذي Bluetooth متوافق.</p> <p>لا يمكنك توصيل سماعات الرأس Bluetooth بالسماعة.</p> <p>أزل السماعة من قائمة Bluetooth على جهازك المحمول. قم بالتوصيل مجددًا (راجع الصفحة 27).</p> <p>امسح قائمة الأجهزة الخاصة بالسماعة (راجع الصفحة 29). قم بالتوصيل مجددًا (راجع الصفحة 27).</p>	<p>لا تتصل السماعة بجهاز Bluetooth</p>



852004-0010